

# TR93P

|  |                   |
|--|-------------------|
| Velikost vařiče                                    | 90x60 cm          |
| Počet dutin s energetickým štítkem                 | 2                 |
| Zdroj ohřevu dutiny                                | ELEKTRINA         |
| Typ varné desky                                    | Plyn              |
| Type of main oven                                  | Termo-ventilované |
| Typ druhé trouby                                   | Termo-ventilované |
| Cleaning system main oven                          | Parní čištění     |
| EAN kód  | 8017709181703     |
| Třída energetické účinnosti                        | A                 |
| Třída energetické účinnosti, druhý vnitřní prostor | B                 |



## Aesthetics



|                                    |                        |                        |                           |
|------------------------------------|------------------------|------------------------|---------------------------|
| Estetika                           | Victoria               | Ovládací knoflíky      | Smeg Victoria             |
| Vzhled                             | Victoria               | Barva ovládacích prvků | Nerezová ocel             |
| Barva                              | Krémová                | Počet ovládacích prvků | 10                        |
| Povrchová úprava ovládacího panelu | Smaltovaný kov         | Serigraphy colour      | Black                     |
| Logo                               | assembled 50's         | Displej                | 5 elektronických tlačítek |
| Logo position                      | Upstand+ Command panel | Dvířka                 | S rámem                   |
| Sokl                               | Ano                    | Typ skla               | Černá                     |
| Barva varné desky                  | Černý smalt            | Rukojeť                | Smeg Victoria             |
| Typ stojanů na nádobí              | Litina                 | Barva rukojeti         | Kartáčovaná nerezová ocel |
| Typ nastavení ovládní              | Ovládací knoflíky      | Sokl                   | Antracitová               |

## Programy/funkce

|                        |   |
|------------------------|---|
| Počet funkcí vaření    | 5 |
| Tradiční funkce vaření |   |



Statický



S ventilátorem



Circulaire



Eco



Spodní část s ventilátorem

### Další funkce



Rozmrazování podle času

## Funkce čištění



Parní čištění

## Programy/funkce pomocné trouby

Funkce vaření vnitřního prostoru 2 1  
 Tradiční funkce vaření, vnitřní prostor 2



Circulaire

## Programy/funkce třetí trouby

Počet funkcí třetí trouby 1

Světlo v troubě 

Plný gril 

## Technické vlastnosti varné desky



**Celkový počet varných zón 6**

Přední levá - Plyn – 2 ultrarychlý (duální) - 4.20 kW

Zadní levá - Plyn – pomocný - 1.00 kW

Přední středová - Plyn – pomocný - 1.00 kW

Zadní středová - Plyn – polorychlý - 1.80 kW

Přední pravá - Plyn – polorychlý - 1.80 kW

Zadní pravá - Plyn – rychlý - 2.90 kW

Typ plynových hořáků Standardní

Automatické elektronické zapalování Ano

Plynové pojistné ventily Ano

Víčka hořáku Matná černá smaltovaná

## Hlavní technické vlastnosti trouby



Počet světel 1

Číslo ventilátoru 1

Čistý objem vnitřního prostoru 61 l

Hrubý objem, 1. vnitřní prostor 70 l

Materiál vnitřní části Smalt Ever Clean

Počet polic 4

Typ polic Kovové police

Typ osvětlení Halogenová

Výkon osvětlení 40 W

Celkový počet dveřních skel 3

Počet termoreflexních skel dveří 1

Bezpečnostní termostat Ano

Chladicí systém Tečna

Rozměry použitelného vnitřního prostoru (V x Š x H) 316x460x412 mm

Řízení teploty Elektromechanické

Nižší výkon topného článku 1200 W

|   |                 |                              |           |
|---|-----------------|------------------------------|-----------|
| Nastavení doby vaření                             | Start a stop    | Horní topný článek – výkon   | 1000 W    |
| Otevírání dvířek                                  | Boční otevírání | Grilovací prvek              | 1700 W    |
| Vyjímatelná dvířka                                | Ano             | Velký gril – výkon           | 2700 W    |
| Speciálně upravená vnitřní část skleněných dvířek | Ano             | Kruhový topný článek – výkon | 2000 W    |
| Vyjímatelná vnitřní dvířka                        | Ano             | Typ grilu                    | Elektřina |
|   |                 | Výklopný gril                | Ano       |

## Možnosti hlavní trouby

|                              |     |                   |        |
|------------------------------|-----|-------------------|--------|
| Časovač                      | Ano | Minimální teplota | 50 °C  |
| Akustický alarm konce vaření | Ano | Maximální teplota | 260 °C |

## Technické vlastnosti druhé trouby



|  |                  |   |                   |
|--|------------------|---|-------------------|
| Čistý objem druhého vnitřního prostoru | 62 l             | Speciálně upravená vnitřní část skleněných dvířek   | Ano               |
| Hrubý objem, 2. vnitřní prostor        | 69 l             | Vyjímatelná vnitřní dvířka                          | Ano               |
| Materiál vnitřní části                 | Smalt Ever Clean | Celk. počet dveřních skel                           | 2                 |
| Počet polic                            | 9                | Počet termoreflexních dveřních skel                 | 1                 |
| Typ polic                              | Kovové police    | Bezpečnostní termostat                              | Ano               |
| Počet světel                           | 1                | Chladicí systém                                     | Tečna             |
| Typ osvětlení                          | Halogenová       | Rozměry použitelného vnitřního prostoru (V x Š x H) | 605x275x370 mm    |
| Výkon osvětlení                        | 40 W             | Řízení teploty                                      | Elektromechanické |
| Otevírání dvířek                       | Boční otevírání  | Circular heating element - Power                    | 2500 W            |
| Vyjímatelná dvířka                     | Ano              | Typ grilu   | Elektřina         |

## Možnosti pomocné trouby

|                   |       |                   |        |
|-------------------|-------|-------------------|--------|
| Minimální teplota | 50 °C | Maximální teplota | 245 °C |
|-------------------|-------|-------------------|--------|

## Technické vlastnosti třetí trouby



|                                 |                  |                                     |     |
|---------------------------------|------------------|-------------------------------------|-----|
| Čistý objem, 3. vnitřní prostor | 35 l             | Vyjímatelná vnitřní dvířka          | Ano |
| Hrubý objem, 3. vnitřní prostor | 41 l             | Celk. počet dveřních skel           | 3   |
| Materiál vnitřní části          | Smalt Ever Clean | Počet termoreflexních dveřních skel | 1   |
| Počet polic                     | 2                | Bezpečnostní termostat              | Ano |

|   |               |   |                   |
|---|---------------|---|-------------------|
| Typ polic   | Kovové police | Chladicí systém                                     | Tečna             |
| Počet světel                                      | 1             | Rozměry použitelného vnitřního prostoru (V x Š x H) | 169x440x443 mm    |
| Typ osvětlení                                     | Halogenová    | Řízení teploty                                      | Elektromechanické |
| Výkon osvětlení                                   | 40 W          | Velký gril – výkon                                  | 2700 W            |
| Otevírání dvířek                                  | Dvířka dolů   | Typ grilu   | Elektrina         |
| Vyjímatelná dvířka                                | Ano           | Výklopný gril                                       | Ano               |
| Speciálně upravená vnitřní část skleněných dvířek | Ano           |   |                   |

## Možnosti třetí trouby

|                   |       |                   |        |
|-------------------|-------|-------------------|--------|
| Minimální teplota | 50 °C | Maximální teplota | 260 °C |
|-------------------|-------|-------------------|--------|

## Příslušenství v ceně pro hlavní troubu a varnou desku



|                                   |   |  |   |
|-----------------------------------|---|--|---|
| Držák litinové Wok pánve          | 1 | 40 mm hluboký plech                          | 1 |
| Moka stojan z litiny              | 1 | Grilovací mřížka                             | 1 |
| Stojan se zadním a bočním dorazem | 2 | Teleskopické vodící lišty, částečná extrakce | 1 |

## Příslušenství v ceně pro sekundární troubu



|                               |   |                         |   |
|-------------------------------|---|-------------------------|---|
| Rošt trouby se zadním dorazem | 3 | Stojan na talíř/ohříváč | 1 |
|-------------------------------|---|-------------------------|---|

## Příslušenství v ceně pro třetí troubu

|                                   |   |                     |   |
|-----------------------------------|---|---------------------|---|
| Stojan se zadním a bočním dorazem | 1 | 40 mm hluboký plech | 1 |
|-----------------------------------|---|---------------------|---|

## Elektrické připojení

|  |           |                                       |                             |
|--|-----------|---------------------------------------|-----------------------------|
| Jmenovitý výkon elektrického připojení | 8300 W    | Typ instalovaného elektrického kabelu | Ano, jednofázové            |
| Stávající                              | 36 A      | Typ elektrického kabelu               | Ano, dvoufázové a třífázové |
| Napětí                                 | 220-240 V | Frekvence                             | 50/60 Hz                    |
| Napětí 2 (V)                           | 380-415 V | Terminal block                        | 5 poles                     |

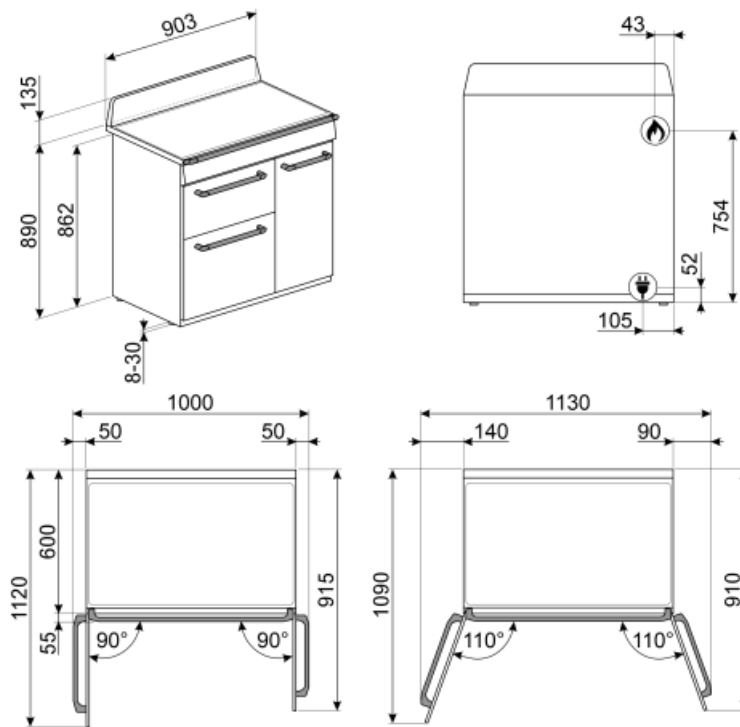

## Not included accessories

### AIRFRY

Air fryer rack AIRFRY . Ideal for recreating traditional frying in the oven, but with fewer calories and less fat. It allows you to cook quickly and simply dishes such as French fries, fried vegetables and fish, ensuring perfect browning and crispiness.



### GTP

\*\*Částečně extrahovatelná teleskopická vodítka (1 úroveň)\*\* Extrakce: 300 mm  
Materiál: leštěná nerezová ocel AISI 430



### BNP608T

Plech potažený teflonem, hloubka 8 mm, k umístění na rošt



### KIT1TR9N

Ochrana proti postříkání zdi, 90 x 75 cm vhodná pro sporáky TR9 Victoria, černá



### KITH93

Sada pro prodloužení výšky (950 mm), vhodná pro sporáky TR93



### STONE

Obdélníkový žáruvzdorný kámen. Ideální pro přípravu pizzy se stejnými výsledky jako v typické peci na dřevo. Lze jej použít i na pečení chleba, focaccie a dalších receptů, jako jsou koláče, placky nebo sušenky. Rozměry: D 42 x V 1,8 x H 37,5 cm.



### GTT

\*\*Zcela extrahovatelná teleskopická vodítka (1 úroveň)\*\* Extrakce: 433 mm  
Materiál: leštěná nerezová ocel AISI 430



### SFLK1

Dětská pojistka



### PRTX

Žáruvzdorný kámen na pizzu s úchyty. P=35 cm Není vhodné pro mikrovlnné trouby. Vhodný pro plynové trouby, pokládá se na rošt.



### BGTR9

Litvinový grilovací plech vhodný pro sporáky 90 cm Victoria, 60 a 90 cm Master a Sinfonia



### BN620-1

Smaltovaný plech, 20 mm hluboký



### BBQ

Double sided plate BBQ. Suitable for recreating succulent and crispy dishes in the oven with the typical taste of grilled cooking. The ribbed side is particularly suitable for meats and cheeses. The smooth side for fish, seafood and vegetables.



### PALPZ

Lopata na pizzu se sklopnou rukojetí  
šířka: 315 mm délka: 325 mm



### BN640

Smaltovaný plech, 40 mm hluboký

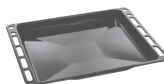

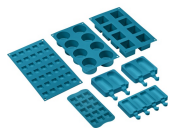

































### SMOLD

Sada 7 silikonových forem na zmrzliny, nanuky, pralinky, zmrzliny nebo porce jídla. Použitelné od -60 °C do +230 °C

## Symbols glossary (TT)

|  |  |   |   |
|--|--|---|---|
|    | Pevné litinové stojany: pro maximální stabilitu a pevnost.   |    | A: Sušící výkon výrobku měřený od A+++ do D/G v závislosti na skupině výrobků   |
|    | Instalace ve sloupci: Instalace ve sloupci   |    | Systém chlazení vzduchem: pro zajištění bezpečných teplot povrchu.  |
|    | B: Energetická třída výrobku měřená od A+++ do D/G v závislosti na skupině výrobků.  |    | Rozmrazování podle času: pomocí této funkce se automaticky určuje doba rozmrazování potravin.   |
|    | Dvřítka s dvojitým sklem: Počet skel dvířek.   |    | Dvřítka s trojitým sklem: Počet skel dvířek.  |
|    | Smaltovaný interiér: Smaltovaný interiér všech pecí Smeg má speciální antacidový povrch, který pomáhá udržovat interiér čistý snížením množství přilnuté mastnoty z vaření.  |    | Circogas: V plynových troubách ventilátor distribuuje teplo rychle a rovnoměrně po celém prostoru trouby, čímž se zabrání přenosu chuti při současném vaření několika různých pokrmů. V elektrických troubách tato kombinace rychleji dokončuje vaření jídel, která jsou hotová na povrchu, ale vyžadují delší vaření uvnitř bez dalšího gratinování. |
|   | Ventilátor s horními a dolními topnými články: Cílem prvků v kombinaci s ventilátorem je zajistit rovnoměrnější teplo, což je podobný způsob jako u konvekčního vaření, takže je zapotřebí přehřev. Nejvhodnější pro jídla vyžadující pomalé vaření.   |   | Pouze horní a dolní topný článek: tradiční způsob vaření nevhodnější pro jednotlivá jídla umístěná uprostřed trouby. Horní část trouby bude vždy nejteplejší. Ideální na pečení, ovocné koláče, chléb atd.  |
|  | Circulaire: Kombinace ventilátoru a kruhového topného článku kolem něj poskytuje způsob vaření s horkým vzduchem. To poskytuje mnoho výhod, včetně nepotřebného přehřívání, pokud je doba vaření delší než 20 minut, žádný přenos chuti při vaření různých jídel najednou, méně energie a kratší doby vaření. Dobré pro všechny druhy jídla. |  | EKO: Kombinace grilu, ventilátoru a spodního topného článku je vhodná zejména pro vaření malých množství jídla.   |
|  | Grilovací topný článek: Použití grilu přináší vynikající výsledky při vaření masa středních a malých porcí, zejména v kombinaci s Rotisserie (je-li to možné). Také ideální pro přípravu klobás a slaniny.   |  | Světlo  |
|  | Plynové trouby nabízejí okamžitou regulaci teploty, zkrácení doby vaření a možnost pečení při mnohem nižších teplotách než elektrické trouby.  |  | Celoskleněné vnitřní dvířka: Celoskleněné vnitřní dvířka, jeden rovný povrch, který se snadno udržuje čistý.  |
|  | Sklo vnitřních dvířek: lze vyjmout několika rychlými pohyby pro čištění.   |  | Boční světla: Dvě protilehlá boční světla zvyšují viditelnost uvnitř trouby.  |
|  | Ohřev: Možnost ohřevu jídla a udržení připravených pokrmů teplých.   |  | Vnitřní prostor trouby má 2 různé úrovně vaření.  |
|  | Vnitřní prostor trouby má 4 různé úrovně vaření.   |  | Vnitřní prostor trouby má 9 různé úrovně vaření.  |



- 
- |  |  |   |   |
|--|--|---|---|
|  | Teleskopické lišty: umožňují vytáhnout jídlo a zkontrolovat jej, aniž byste jej museli zcela vyjmout z trouby.                       |  | Elektronické ovládání: Umožňuje udržovat teplotu uvnitř trouby s přesností 2 – 3 °C. Umožňuje připravovat jídla, která jsou velmi citlivá na změny teploty, jako jsou koláče, suflé, pudinky. |
|  | Sklopný gril: sklopný gril lze snadno odpojit pro pohyb topného tělesa a čištění vrchní části spotřebiče v jednom jednoduchém kroku. |  | Ultra rychlé hořáky: Výkonné ultra rychlé hořáky nabízejí výkon až 5 kW.  |
|  | Parní čištění: jednoduchá funkce čištění pomocí páry k uvolnění usazenin ve vnitřním prostoru trouby.                                |  | Objem udává množství použitelného prostoru v troubě v litrech.  |
|  | Objem udává množství použitelného prostoru v troubě v litrech.   |  | Objem udává množství použitelného prostoru v troubě v litrech.  |
|  | Ovládání knoflíky  |   |   |

---

## Benefit (TT)

---

### Skutečná konvekce

Nejlepší výkony vaření/pečení zaručuje větrané cirkulační proudění

Více ventilátorů a topných těles zajistí dokonalé aerodynamické proudění tepla, které umožňuje rovnoměrné a rychlejší vaření/pečení uvnitř komory.

### Plynový sporák

Plyn zajišťuje trvalou regulaci zdroje tepla a změna teploty je okamžitá

Vybaveno termočlánkem, který pro větší bezpečnost přeruší přívod plynu, pokud plamen vyhasne.

### Parní čištění

Napuštěním vody do důlku na dně komory se generuje pára, která změkčuje usazeniny a usnadňuje jejich odstranění

Napuštěním vody do důlku na dně komory se generuje pára, která změkčuje usazeniny a usnadňuje jejich odstranění.

### Samostatná turbína

Trouba je vybavena ventilátorem s kruhovým topným tělesem, které umožňuje vaření/pečení s rotujícím ohřevem

### Izotermická komora

Nejlepší výkon vaření/pečení při nejvyšší energetické účinnosti

### Tangenciální chlazení

Nový chladič systém s tangenciálním ventilátorem a prouděním vzduchu od dveří ke splashback stěně

### Víceúrovňové halogenové osvětlení

Vnitřní halogenové osvětlení na různých úrovních zaručuje vynikající viditelnost

### Ovládání tlačítka

Snadné a intuitivní nastavení časovače pomocí jednoduchých tlačítek

### Teleskopická vodítka

Snadné vytahování a bezpečné zasunování plechů do trouby díky teleskopickým vodítkům

### Nastavitelná výška

Varná deska v jedné rovině s pracovní plochou díky nastavitelným nožičkám

### Odnímatelné vnitřní sklo

Vnitřní skla dveří jsou snadno odnímatelná pro kompletní čištění

### Víceúrovňové vaření/pečení

Několik úrovní přípravy pokrmů umožňuje maximální flexibilitu použití

### **Studené dveře**

Při jakékoli funkci je vnější sklo dveří studené, takže nehrozí nebezpečí popálení

### **Fritování vzduchem (AIRFRY volitelné příslušenství)**

Lehčí a chutnější jídlo díky airfry - košíku na fritování vzduchem (volitelné příslušenství)

### **BBQ (volitelné příslušenství)**

Grilování přímo v troubě s oboustranným grilem (volitelné příslušenství BBQ)

### **Kámen na pizzu (volitelné příslušenství)**

Pečení se žáruvzdorným kamenem pro měkkou a křupavou pizzu a kynuté výrobky (volitelné příslušenství STONE)