

# TR4110X-1

Velikost vaříče	110x60 cm
Počet dutin s energetickým štítkem	2
Zdroj ohřevu dutiny	ELEKTRINA
Typ varné desky	Plyn
Type of main oven	Termo-ventilované
Typ druhé trouby	S ventilátorem
Cleaning system main oven	Parní čištění
EAN kód	8017709295066
Třída energetické účinnosti	A
Třída energetické účinnosti, druhý vnitřní prostor	A



## Aesthetics



Estetika	Victoria	Ovládací knoflíky	Smeg Victoria
Vzhled	Victoria	Barva ovládacích prvků	Nerezová ocel
Barva	Nerezová ocel	Počet ovládacích prvků	12
Povrchová úprava	Satén	Serigraphy colour	Black
Povrchová úprava ovládacího panelu	Nerezová ocel	Displej	5 elektronických tlačítek
Logo	assembled 50's	Dvířka	S rámem
Logo position	Upstand	Typ skla	Stopsol
Sokl	Ano	Rukojeť	Smeg Victoria
Barva varné desky	Černý smalt	Barva rukojeti	Kartáčovaná nerezová ocel
Typ stojanů na nádobí	Litina	Odkládací přihrádka	Zásuvka
Typ nastavení ovládní	Ovládací knoflíky	Sokl	Antracitová

## Programy/funkce

Počet funkcí vaření	5
Tradiční funkce vaření	



Statický



S ventilátorem



Circulaire



Eco



Spodní část s ventilátorem

### Funkce čištění



Parní čištění

## Další funkce

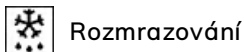

Rozmrazování

## Programy/funkce pomocné trouby

Funkce vaření vnitřního prostoru 2 5

Tradiční funkce vaření, vnitřní prostor 2



Statický



S ventilátorem



Circulaire



Eco



Spodní část s ventilátorem

Parní čištění 1

Jiné funkce vnitřního prostoru 2

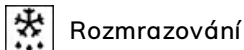

Rozmrazování

## Programy/funkce třetí trouby

Počet funkcí třetí trouby 1

Světlo v troubě 

Plný gril 

## Technické vlastnosti varné desky

UR

Celkový počet varných zón 7

Levá - Plyn – 2 ultrarychlý (duální) - 4.20 kW

Přední levá - Plyn – pomocný - 1.00 kW

Zadní levá - Plyn – rychlý - 2.90 kW

Přední středová - Plyn – rychlý - 2.90 kW

Zadní středová - Plyn – pomocný - 1.00 kW

Přední pravá - Plyn – polorychlý - 1.80 kW

Zadní pravá - Plyn – polorychlý - 1.80 kW

Typ plynových hořáků Standardní

Plynové pojistné ventily Ano

Automatické elektronické zapalování Ano

Víčka hořáku

Matná černá smaltovaná

## Hlavní technické vlastnosti trouby



Počet světel 1

Číslo ventilátoru 1

Vyjímatelná vnitřní dvířka Ano

<b>Čistý objem vnitřního prostoru</b>	61 l	<b>Celkový počet dveřních skel</b>	3
<b>Hrubý objem, 1. vnitřní prostor</b>	70 l	<b>Počet termoreflexních skel dveří</b>	1
<b>Materiál vnitřní části</b>	Smalt Ever Clean	<b>Bezpečnostní termostat</b>	Ano
<b>Počet polic</b>	4	<b>Chladicí systém</b>	Tečna
<b>Typ polic</b>	Kovové police	<b>Rozměry použitelného vnitřního prostoru (V x Š x H)</b>	316x460x412 mm
<b>Typ osvětlení</b>	Halogenová	<b>Řízení teploty</b>	Elektromechanické
<b>Výkon osvětlení</b>	40 W	<b>Nižší výkon topného článku</b>	1200 W
<b>Nastavení doby vaření</b>	Start a stop	<b>Horní topný článek – výkon</b>	1000 W
<b>Otevírání dvířek</b>	Boční otevírání	<b>Grilovací prvek</b>	1700 W
<b>Vyjímatelná dvířka</b>	Ano	<b>Velký gril – výkon</b>	2700 W
<b>Speciálně upravená vnitřní část skleněných dvířek</b>	Ano	<b>Kruhový topný článek – výkon</b>	2700 W
		<b>Typ grilu</b>	Elektřina

## Možnosti hlavní trouby

<b>Časovač</b>	Ano	<b>Minimální teplota</b>	50 °C
<b>Akustický alarm konce vaření</b>	Ano	<b>Maximální teplota</b>	260 °C

## Technické vlastnosti druhé trouby



<b>Čistý objem druhého vnitřního prostoru</b>	61 l	<b>Celk. počet dveřních skel</b>	3
<b>Hrubý objem, 2. vnitřní prostor</b>	70 l	<b>Počet termoreflexních dveřních skel</b>	1
<b>Materiál vnitřní části</b>	Smalt Ever Clean	<b>Bezpečnostní termostat</b>	Ano
<b>Počet polic</b>	4	<b>Chladicí systém</b>	Tečna
<b>Typ polic</b>	Kovové police	<b>Rozměry použitelného vnitřního prostoru (V x Š x H)</b>	316x444x425 mm
<b>Počet světel</b>	1	<b>Řízení teploty</b>	Elektromechanické
<b>Typ osvětlení</b>	Halogenová	<b>Spodní topný článek – výkon</b>	1200 W
<b>Výkon osvětlení</b>	40 W	<b>Horní topný článek – výkon</b>	1000 W
<b>Otevírání dvířek</b>	Boční otevírání	<b>Prvek grilu – výkon</b>	1700 W
<b>Vyjímatelná dvířka</b>	Ano	<b>Velký gril – výkon</b>	2700 W
<b>Speciálně upravená vnitřní část skleněných dvířek</b>	Ano	<b>Typ grilu</b>	Elektřina
<b>Vyjímatelná vnitřní dvířka</b>	Ano	<b>Výklopný gril</b>	Ano

## Možnosti pomocné trouby

<b>Minimální teplota</b>	50 °C	<b>Maximální teplota</b>	260 °C
--------------------------	-------	--------------------------	--------

## Technické vlastnosti třetí trouby



<b>Čistý objem, 3. vnitřní prostor</b>	36 l	<b>Vyjímatelná vnitřní dvířka</b>	Ano
<b>Hrubý objem, 3. vnitřní prostor</b>	41 l	<b>Celk. počet dveřních skel</b>	3
<b>Materiál vnitřní části</b>	Smalt Ever Clean	<b>Počet termoreflexních dveřních skel</b>	1
<b>Počet polic</b>	2	<b>Bezpečnostní termostat</b>	Ano
<b>Typ polic</b>	Kovové police	<b>Chladicí systém</b>	Tečna
<b>Počet světel</b>	1	<b>Rozměry použitelného vnitřního prostoru (V x Š x H)</b>	169x440x443 mm
<b>Typ osvětlení</b>	Žárovkové osvětlení	<b>Řízení teploty</b>	Elektromechanické
<b>Výkon osvětlení</b>	25 W	<b>Velký gril – výkon</b>	2700 W
<b>Otevírání dvířek</b>	Dvířka dolů	<b>Typ grilu</b>	Elektrina
<b>Vyjímatelná dvířka</b>	Ano	<b>Výklopný gril</b>	Ano
<b>Speciálně upravená vnitřní část skleněných dvířek</b>	Ano		

## Možnosti třetí trouby

<b>Minimální teplota</b>	50 °C	<b>Maximální teplota</b>	260 °C
--------------------------	-------	--------------------------	--------

## Příslušenství v ceně pro hlavní troubu a varnou desku



<b>Držák litinové Wok pánve</b>	1	<b>Grilovací mřížka</b>	1
<b>Stojan se zadním a bočním dorazem</b>	2	<b>Teleskopické vodící lišty, částečná extrakce</b>	1
<b>40 mm hluboký plech</b>	1		

## Příslušenství v ceně pro sekundární troubu



<b>Stojan se zadním a bočním dorazem</b>	2	<b>Grilovací mřížka</b>	1
<b>40 mm hluboký plech</b>	1	<b>Teleskopické vodící lišty, částečná extrakce</b>	1

## Příslušenství v ceně pro třetí troubu

<b>Stojan se zadním a bočním dorazem</b>	1	<b>40 mm hluboký plech</b>	1
--	---	----------------------------	---

## Elektrické připojení

Jmenovitý výkon elektrického připojení	8400 W
Stávající	37 A
Napětí	220-240 V
Napětí 2 (V)	380-415 V
Typ instalovaného elektrického kabelu	Ano, jednofázové

Cable testing	Yes
Typ elektrického kabelu	Ano, dvoufázové a třífázové
Frekvence	50/60 Hz
Terminal block	5 poles

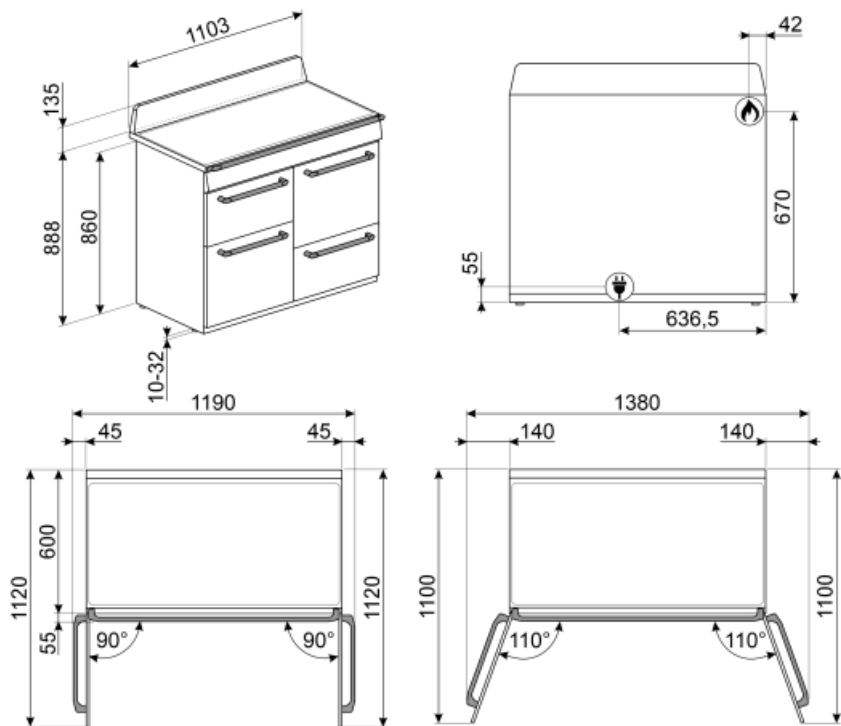

## Not included accessories



### KITH4110

Sada pro prodloužení výšky (950 mm), vhodná pro sporáky TR4110



### GTP

\*\*Částečně extrahovatelná teleskopická vodítka (1 úroveň)\*\* Extrakce: 300 mm  
Materiál: leštěná nerezová ocel AISI 430



### BNP608T

Plech potažený teflonem, hloubka 8 mm, k umístění na rošt



### WOKGHU

Litínový stojan WOKU



### BN620-1

Smaltovaný plech, 20 mm hluboký



### KIT600TR4110

Krycí lišta pro zadní stranu varné desky, vhodná pro sporáky TR4110 Victoria



### BBQ

Double sided plate BBQ. Suitable for recreating succulent and crispy dishes in the oven with the typical taste of grilled cooking. The ribbed side is particularly suitable for meats and cheeses. The smooth side for fish, seafood and vegetables.



### AIRFRY

Air fryer rack AIRFRY . Ideal for recreating traditional frying in the oven, but with fewer calories and less fat. It allows you to cook quickly and simply dishes such as French fries, fried vegetables and fish, ensuring perfect browning and crispiness.



### PRTX

Žárovzdorný kámen na pizzu s úchyty. P=35 cm Není vhodné pro mikrovlnné trouby. Vhodný pro plynové trouby, pokládá se na rošt.



### TPKTR

Grilovací plech Teppanyaki pro sporáky TR4110



### KIT1TR41N

Ochrana proti postříkání zdi 110 x 75 cm vhodná pro sporáky TR4110 Victoria, černá



### KITP65TR41

Sada pro prodloužení hloubky (650 mm), vhodná pro sporáky TR4110



### BGTR4110

Litínový grilovací plech vhodný pro sporáky Victoria TR4110



### PALPZ

Lopata na pizzu se sklopnou rukojetí  
šířka: 315 mm délka: 325 mm

### GTT

\*\*Zcela extrahovatelná teleskopická  
vodítka (1 úroveň)\*\* Extrakce: 433 mm  
Materiál: leštěná nerezová ocel AISI 430



### SMOLD



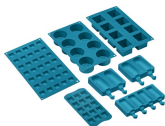



















Sada 7 silikonových forem na zmrzliny,  
nanuky, pralinky, zmrzliny nebo porce  
jídla. Použitelné od -60 °C do +230 °C



### BN640

Smaltovaný plech, 40 mm hluboký

## Symbols glossary (TT)

 <p>Pevné litinové stojany: pro maximální stabilitu a pevnost.</p>	 <p>A: Sušící výkon výrobku měřený od A+++ do D/G v závislosti na skupině výrobků</p>
 <p>Instalace ve sloupci: Instalace ve sloupci</p>	 <p>System chlazení vzduchem: pro zajištění bezpečných teplot povrchu.</p>
 <p>Je-li přepínač na tomto symbolu, není možný ohřev, i když je termostat zapnutý.</p>	 <p>Dvířka s trojitým sklem: Počet skel dvířek.</p>
 <p>Smaltovaný interiér: Smaltovaný interiér všech pecí Smeg má speciální antacidový povrch, který pomáhá udržovat interiér čistý snížením množství přilnuté mastnoty z vaření.</p>	 <p>Circogas: V plynových troubách ventilátor distribuuje teplo rychle a rovnoměrně po celém prostoru trouby, čímž se zabrání přenosu chuti při současném vaření několika různých pokrmů. V elektrických troubách tato kombinace rychleji dokončuje vaření jídel, která jsou hotová na povrchu, ale vyžadují delší vaření uvnitř bez dalšího gratinování.</p>
 <p>Ventilátor s horními a dolními topnými články: Cílem prvků v kombinaci s ventilátorem je zajistit rovnoměrnější teplo, což je podobný způsob jako u konvekčního vaření, takže je zapotřebí předehřev. Nejvhodnější pro jídla vyžadující pomalé vaření.</p>	 <p>Pouze horní a dolní topný článek: tradiční způsob vaření nejvhodnější pro jednotlivá jídla umístěná uprostřed trouby. Horní část trouby bude vždy nejteplejší. Ideální na pečení, ovocné koláče, chléb atd.</p>
 <p>Circulaire: Kombinace ventilátoru a kruhového topného článku kolem něj poskytuje způsob vaření s horkým vzduchem. To poskytuje mnoho výhod, včetně nepotřebného předehřívání, pokud je doba vaření delší než 20 minut, žádný přenos chuti při vaření různých jídel najednou, méně energie a kratší doby vaření. Dobré pro všechny druhy jídla.</p>	 <p>EKO: Kombinace grilu, ventilátoru a spodního topného článku je vhodná zejména pro vaření malých množství jídla.</p>
 <p>Grilovací topný článek: Použití grilu přináší vynikající výsledky při vaření masa středních a malých porcí, zejména v kombinaci s Rotisserie (je-li to možné). Také ideální pro přípravu klobás a slaniny.</p>	 <p>Světlo</p>
 <p>Plynové trouby nabízejí okamžitou regulaci teploty, zkrácení doby vaření a možnost pečení při mnohem nižších teplotách než elektrické trouby.</p>	 <p>Celoskleněné vnitřní dvířka: Celoskleněné vnitřní dvířka, jeden rovný povrch, který se snadno udržuje čistý.</p>
 <p>Sklo vnitřních dvířek: Ize vyjmout několika rychlými pohyby pro čištění.</p>	 <p>Boční světla: Dvě protilehlá boční světla zvyšují viditelnost uvnitř trouby.</p>
 <p>Vnitřní prostor trouby má 2 různé úrovně vaření.</p>	 <p>Vnitřní prostor trouby má 4 různé úrovně vaření.</p>
 <p>Teleskopické lišty: umožňují vytáhnout jídlo a zkontrolovat jej, aniž byste jej museli zcela vyjmout z trouby.</p>	 <p>Elektronické ovládání: Umožňuje udržovat teplotu uvnitř trouby s přesností 2 – 3 °C. Umožňuje připravovat jídla, která jsou velmi citlivá na změny teploty, jako jsou koláče, suflé, pudinky.</p>





Sklopný gril: sklopný gril lze snadno odpojit pro pohyb topného tělesa a čištění vrchní části spotřebiče v jednom jednoduchém kroku.



Parní čištění: jednoduchá funkce čištění pomocí páry k uvolnění usazenin ve vnitřním prostoru trouby.



Objem udává množství použitelného prostoru v troubě v litrech.



Ultra rychlé hořáky: Výkonné ultra rychlé hořáky nabízejí výkon až 5 kW.



Objem udává množství použitelného prostoru v troubě v litrech.



Ovládání knoflíky

## Benefit (TT)

---

### **True-convection**

The best cooking performances guaranteed by ventilated circular flow

Multiple fans and heating elements guarantee the perfect aerodynamic heat flow, allowing homogeneous and quicker cooking inside the cavity.

### **Gas hob**

Gas provides permanent control of the heat source and the temperature change is immediate

Equipped with a thermocouple, the gas supply is cut off if the flame is extinguished for greater safety.

### **Vapor Clean**

By inserting water into a recess at the bottom of the cavity, steam is generated, which softens the residue and facilitates its removal

By inserting water into a recess at the bottom of the cavity, steam is generated, which softens the residue and facilitates its removal.

### **Single turbine**

The oven has a fan equipped with a circular heating element allowing cooking with rotating heat

### **Isothermic Cavity**

The best cooking performance at the highest energy efficiency

### **Tangential cooling**

New cooling system with tangential fan and airflow from the door to the splashback

### **Multilevel halogen light**

Internal halogen lighting on different levels guarantees excellent visibility

### **Buttons control**

Easy and intuitive timer setting with a simple buttons

### **Telescopic guides**

Easy extraction and safe insertion of trays into the oven thanks to telescopic guides

### **Adjustable height**

Cooker top flushed with the working area thanks to adjustable feet

### **Removable inner glass**

Internal door glasses are easily removable for complete cleaning

### **Multilevel cooking**

Several cooking levels allow maximum flexibility of use

### **Cold door**

During any function, the external door glass is cold, avoiding any risk of burns

### **AirFry (AIRFRY optional accessory)**

Lighter and tastier food thanks to airfry basket (optional accessory)

### **Drawer storage compartment**

More space thanks to the lower drawer compartment, ideal for storing accessories or cooking utensils

### **BBQ (optional accessory)**

Barbeque cooking directly in the oven with the double-sided grill (BBQ optional accessory)

### **Pizza stone (optional accessory)**

Baking with refractory stone for soft and crispy pizza and yeast products (STONE optional accessory)