

TR4110P1

Velikost vařiče	110x60 cm
Počet dutin s energetickým štítkem	2
Zdroj ohřevu dutiny	ELEKTRÍNA
Typ varné desky	Plyn
Type of main oven	Termo-ventilované
Typ druhé trouby	S ventilátorem
Cleaning system main oven	Parní čištění
EAN kód	8017709176655
Třída energetické účinnosti	A
Třída energetické účinnosti, druhý vnitřní prostor	A



Aesthetics



Estetika	Victoria	Barva ovládacích prvků	Nerezová ocel
Vzhled	Victoria	Počet ovládacích prvků	12
Barva	Krémová	Serigraphy colour	Black
Povrchová úprava ovládacího panelu	Smaltovaný kov	Displej	5 elektronických tlačítek
Logo	assembled 50's	Dvířka	S rámem
Logo position	Upstand	Typ skla	Černá
Sokl	Ano	Rukojeť	Smeg Victoria
Barva varné desky	Černý smalt	Barva rukojeti	Kartáčovaná nerezová ocel
Typ stojanů na nádobí	Litina	Odkládací přihrádka	Zásuvka
Typ nastavení ovládní	Ovládací knoflíky	Sokl	Antracitová
Ovládací knoflíky	Smeg Victoria		

Programy/funkce

Počet funkcí vaření	5
Tradiční funkce vaření	



Statický

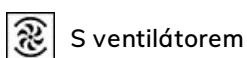

S ventilátorem



Circulaire



Eco

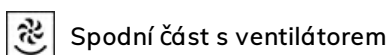

Spodní část s ventilátorem

Funkce čištění



Parní čištění

Další funkce

 Rozmrazování

Programy/funkce pomocné trouby

Funkce vaření vnitřního prostoru 2 5

Tradiční funkce vaření, vnitřní prostor 2

 Statický

 S ventilátorem

 Circulaire

 Eco

 Spodní část s ventilátorem

Parní čištění 

Jiné funkce vnitřního prostoru 2

 Rozmrazování

Programy/funkce třetí trouby

Počet funkcí třetí trouby 1

Světlo v troubě 

Plný gril 

Technické vlastnosti varné desky

UR

Celkový počet varných zón 7

Levá - Plyn – 2 ultrarychlý (duální) - 4.20 kW

Přední levá - Plyn – pomocný - 1.00 kW

Zadní levá - Plyn – rychlý - 2.90 kW

Přední středová - Plyn – rychlý - 2.90 kW

Zadní středová - Plyn – pomocný - 1.00 kW

Přední pravá - Plyn – polorychlý - 1.80 kW

Zadní pravá - Plyn – polorychlý - 1.80 kW

Typ plynových hořáků Standardní

Plynové pojistné ventily Ano

Automatické elektronické zapalování Ano

Víčka hořáku

Matná černá smaltovaná

Hlavní technické vlastnosti trouby



Počet světel 1

Celkový počet dveřních skel 3

Čistý objem vnitřního prostoru	61 l	Počet termoreflexních skel dveří	1
Hrubý objem, 1. vnitřní prostor	70 l	Bezpečnostní termostat	Ano
Materiál vnitřní části	Smalt Ever Clean	Chladicí systém	Tečna
Počet polic	4	Rozměry použitelného vnitřního prostoru (V x Š x H)	316x460x412 mm
Typ polic	Kovové police	Řízení teploty	Elektromechanické
Typ osvětlení	Halogenová	Nižší výkon topného článku	1200 W
Výkon osvětlení	40 W	Horní topný článek – výkon	1000 W
Nastavení doby vaření	Start a stop	Grilovací prvek	1700 W
Otevírání dvířek	Boční otevírání	Velký gril – výkon	2700 W
Vyjímatelná dvířka	Ano	Kruhový topný článek – výkon	2700 W
Speciálně upravená vnitřní část skleněných dvířek	Ano	Typ grilu	Elektřina
Vyjímatelná vnitřní dvířka	Ano		

Možnosti hlavní trouby

Časovač	Ano	Minimální teplota	50 °C
Akustický alarm konce vaření	Ano	Maximální teplota	260 °C

Technické vlastnosti druhé trouby



Čistý objem druhého vnitřního prostoru	61 l	Celk. počet dveřních skel	3
Hrubý objem, 2. vnitřní prostor	70 l	Počet termoreflexních dveřních skel	1
Materiál vnitřní části	Smalt Ever Clean	Bezpečnostní termostat	Ano
Počet polic	4	Chladicí systém	Tečna
Typ polic	Kovové police	Rozměry použitelného vnitřního prostoru (V x Š x H)	316x444x425 mm
Počet světel	1	Řízení teploty	Elektromechanické
Typ osvětlení	Halogenová	Spodní topný článek – výkon	1200 W
Výkon osvětlení	40 W	Horní topný článek – výkon	1000 W
Otevírání dvířek	Boční otevírání	Prvek grilu – výkon	1700 W
Vyjímatelná dvířka	Ano	Velký gril – výkon	2700 W
Speciálně upravená vnitřní část skleněných dvířek	Ano	Typ grilu	Elektřina
Vyjímatelná vnitřní dvířka	Ano	Výklopný gril	Ano

Možnosti pomocné trouby

Minimální teplota	50 °C	Maximální teplota	260 °C
--------------------------	-------	--------------------------	--------

Technické vlastnosti třetí trouby



Čistý objem, 3. vnitřní prostor	36 l	Vyjímatelná vnitřní dvířka	Ano
Hrubý objem, 3. vnitřní prostor	41 l	Celk. počet dveřních skel	3
Materiál vnitřní části	Smalt Ever Clean	Počet termoreflexních dveřních skel	1
Počet polic	2	Bezpečnostní termostat	Ano
Typ polic	Kovové police	Chladicí systém	Tečna
Počet světel	1	Rozměry použitelného vnitřního prostoru (V x Š x H)	169x440x443 mm
Typ osvětlení	Žárovkové osvětlení	Řízení teploty	Elektromechanické
Výkon osvětlení	25 W	Velký gril – výkon	2700 W
Otevírání dvířek	Dvířka dolů	Typ grilu	Elektrina
Vyjímatelná dvířka	Ano	Výklopný gril	Ano
Speciálně upravená vnitřní část skleněných dvířek	Ano		

Možnosti třetí trouby

Minimální teplota	50 °C	Maximální teplota	260 °C
--------------------------	-------	--------------------------	--------

Příslušenství v ceně pro hlavní troubu a varnou desku



Držák litinové Wok pánve	1	Grilovací mřížka	1
Stojan se zadním a bočním dorazem	2	Teleskopické vodící lišty, částečná extrakce	1
40 mm hluboký plech	1		

Příslušenství v ceně pro sekundární troubu



Stojan se zadním a bočním dorazem	2	Grilovací mřížka	1
40 mm hluboký plech	1	Teleskopické vodící lišty, částečná extrakce	1

Příslušenství v ceně pro třetí troubu

Stojan se zadním a bočním dorazem	1	40 mm hluboký plech	1
--	---	----------------------------	---

Elektrické připojení

Jmenovitý výkon elektrického připojení	8400 W
Stávající	37 A
Napětí	220-240 V
Napětí 2 (V)	380-415 V
Typ instalovaného elektrického kabelu	Ano, jednofázové

Cable testing	Yes
Typ elektrického kabelu	Ano, dvoufázové a třífázové
Frekvence	50/60 Hz
Terminal block	5 poles

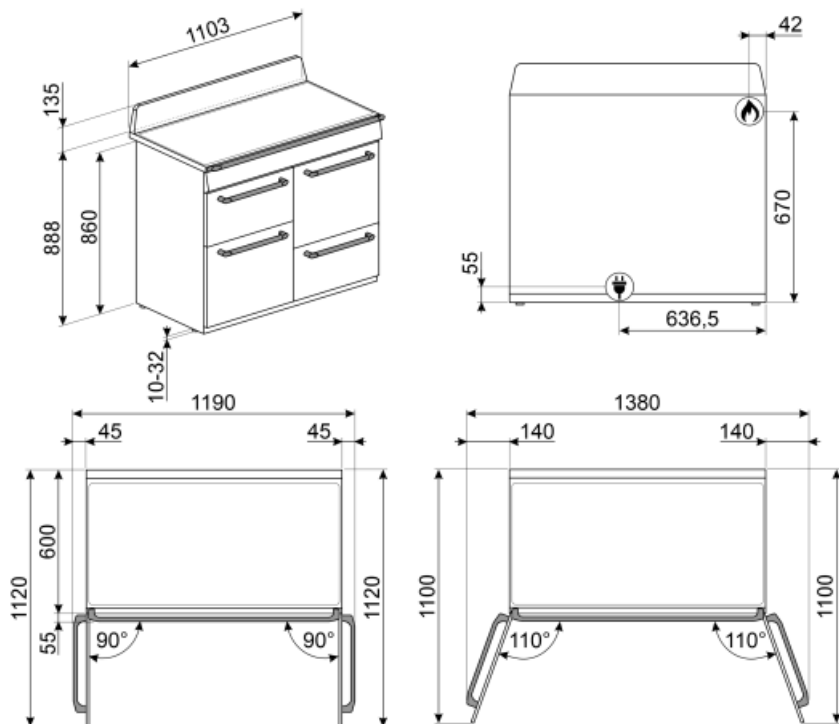

Not included accessories



KITH4110

Sada pro prodloužení výšky (950 mm), vhodná pro sporáky TR4110



SFLK1

Dětská pojistka



PRTX

Žárovzdorný kámen na pizzu s úchyty. P=35 cm Není vhodné pro mikrovlnné trouby. Vhodný pro plynové trouby, pokládá se na rošt.



TPKTR

Grilovací plech Teppanyaki pro sporáky TR4110



KIT1TR41N

Ochrana proti postříkání zdi 110 x 75 cm vhodná pro sporáky TR4110 Victoria, černá



KITP65TR41

Sada pro prodloužení hloubky (650 mm), vhodná pro sporáky TR4110



BGTR4110

Litínový grilovací plech vhodný pro sporáky Victoria TR4110



PALPZ

Lopata na pizzu se sklopnou rukojetí šířka: 315 mm délka: 325 mm



AIRFRY

Air fryer rack AIRFRY . Ideal for recreating traditional frying in the oven, but with fewer calories and less fat. It allows you to cook quickly and simply dishes such as French fries, fried vegetables and fish, ensuring perfect browning and crispiness.



GTP

Částečně extrahovatelná teleskopická vodítka (1 úroveň)
Extrakce: 300 mm Materiál: leštěná nerezová ocel AISI 430



BNP608T

Plech potažený teflonem, hloubka 8 mm, k umístění na rošt



WOKGHU

Litínový stojan WOKU



BN620-1

Smaltovaný plech, 20 mm hluboký



KIT600TR4110

Krycí lišta pro zadní stranu varné desky, vhodná pro sporáky TR4110 Victoria



BBQ

Double sided plate BBQ. Suitable for recreating succulent and crispy dishes in the oven with the typical taste of grilled cooking. The ribbed side is particularly suitable for meats and cheeses. The smooth side for fish, seafood and vegetables.



GTT

Zcela extrahovatelná teleskopická vodítka (1 úroveň)
Extrakce: 433 mm Materiál: leštěná nerezová ocel AISI 430





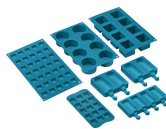

















**BN640**

Smaltovaný plech, 40 mm hluboký

**SMOLD**

Sada 7 silikonových forem na zmrzliny, nanuky, pralinky, zmrzliny nebo porce jídla. Použitelné od -60 °C do +230 °C

Symbols glossary (TT)

 <p>Pevné litinové stojany: pro maximální stabilitu a pevnost.</p>	 <p>A: Sušící výkon výrobku měřený od A+++ do D/G v závislosti na skupině výrobků</p>
 <p>Instalace ve sloupci: Instalace ve sloupci</p>	 <p>System chlazení vzduchem: pro zajištění bezpečných teplot povrchu.</p>
 <p>Je-li přepínač na tomto symbolu, není možný ohřev, i když je termostat zapnutý.</p>	 <p>Dvířka s trojitým sklem: Počet skel dvířek.</p>
 <p>Smaltovaný interiér: Smaltovaný interiér všech pecí Smeg má speciální antacidový povrch, který pomáhá udržovat interiér čistý snížením množství přilnuté mastnoty z vaření.</p>	 <p>Circogas: V plynových troubách ventilátor distribuuje teplo rychle a rovnoměrně po celém prostoru trouby, čímž se zabrání přenosu chuti při současném vaření několika různých pokrmů. V elektrických troubách tato kombinace rychleji dokončuje vaření jídel, která jsou hotová na povrchu, ale vyžadují delší vaření uvnitř bez dalšího gratinování.</p>
 <p>Ventilátor s horními a dolními topnými články: Cílem prvků v kombinaci s ventilátorem je zajistit rovnoměrnější teplo, což je podobný způsob jako u konvekčního vaření, takže je zapotřebí předehřev. Nejvhodnější pro jídla vyžadující pomalé vaření.</p>	 <p>Pouze horní a dolní topný článek: tradiční způsob vaření nejvhodnější pro jednotlivá jídla umístěná uprostřed trouby. Horní část trouby bude vždy nejteplejší. Ideální na pečení, ovocné koláče, chléb atd.</p>
 <p>Circulaire: Kombinace ventilátoru a kruhového topného článku kolem něj poskytuje způsob vaření s horkým vzduchem. To poskytuje mnoho výhod, včetně nepotřebného předehřívání, pokud je doba vaření delší než 20 minut, žádný přenos chuti při vaření různých jídel najednou, méně energie a kratší doby vaření. Dobré pro všechny druhy jídla.</p>	 <p>EKO: Kombinace grilu, ventilátoru a spodního topného článku je vhodná zejména pro vaření malých množství jídla.</p>
 <p>Grilovací topný článek: Použití grilu přináší vynikající výsledky při vaření masa středních a malých porcí, zejména v kombinaci s Rotisserie (je-li to možné). Také ideální pro přípravu klobás a slaniny.</p>	 <p>Světlo</p>
 <p>Plynové trouby nabízejí okamžitou regulaci teploty, zkrácení doby vaření a možnost pečení při mnohem nižších teplotách než elektrické trouby.</p>	 <p>Celoskleněné vnitřní dvířka: Celoskleněné vnitřní dvířka, jeden rovný povrch, který se snadno udržuje čistý.</p>
 <p>Sklo vnitřních dvířek: Ize vyjmout několika rychlými pohyby pro čištění.</p>	 <p>Boční světla: Dvě protilehlá boční světla zvyšují viditelnost uvnitř trouby.</p>
 <p>Vnitřní prostor trouby má 2 různé úrovně vaření.</p>	 <p>Vnitřní prostor trouby má 4 různé úrovně vaření.</p>
 <p>Teleskopické lišty: umožňují vytáhnout jídlo a zkontrolovat jej, aniž byste jej museli zcela vyjmout z trouby.</p>	 <p>Elektronické ovládání: Umožňuje udržovat teplotu uvnitř trouby s přesností 2 – 3 °C. Umožňuje připravovat jídla, která jsou velmi citlivá na změny teploty, jako jsou koláče, suflé, pudinky.</p>



Sklopný gril: sklopný gril lze snadno odpojit pro pohyb topného tělesa a čištění vrchní části spotřebiče v jednom jednoduchém kroku.



Parní čištění: jednoduchá funkce čištění pomocí páry k uvolnění usazenin ve vnitřním prostoru trouby.



Objem udává množství použitelného prostoru v troubě v litrech.



Ultra rychlé hořáky: Výkonné ultra rychlé hořáky nabízejí výkon až 5 kW.



Objem udává množství použitelného prostoru v troubě v litrech.



Ovládání knoflíky

Benefit (TT)

True-convection

The best cooking performances guaranteed by ventilated circular flow

Multiple fans and heating elements guarantee the perfect aerodynamic heat flow, allowing homogeneous and quicker cooking inside the cavity.

Gas hob

Gas provides permanent control of the heat source and the temperature change is immediate

Equipped with a thermocouple, the gas supply is cut off if the flame is extinguished for greater safety.

Vapor Clean

By inserting water into a recess at the bottom of the cavity, steam is generated, which softens the residue and facilitates its removal

By inserting water into a recess at the bottom of the cavity, steam is generated, which softens the residue and facilitates its removal.

Isothermic Cavity

The best cooking performance at the highest energy efficiency

Tangential cooling

New cooling system with tangential fan and airflow from the door to the splashback

Multilevel halogen light

Internal halogen lighting on different levels guarantees excellent visibility

Buttons control

Easy and intuitive timer setting with a simple buttons

Telescopic guides

Easy extraction and safe insertion of trays into the oven thanks to telescopic guides

Adjustable height

Cooker top flushed with the working area thanks to adjustable feet

Removable inner glass

Internal door glasses are easily removable for complete cleaning

Multilevel cooking

Several cooking levels allow maximum flexibility of use

Cold door

During any function, the external door glass is cold, avoiding any risk of burns

AirFry (AIRFRY optional accessory)

Lighter and tastier food thanks to airfry basket (optional accessory)

Drawer storage compartment

More space thanks to the lower drawer compartment, ideal for storing accessories or cooking utensils

BBQ (optional accessory)

Barbeque cooking directly in the oven with the double-sided grill (BBQ optional accessory)

Pizza stone (optional accessory)

Baking with refractory stone for soft and crispy pizza and yeast products (STONE optional accessory)