

TR4110IX2

Velikost vařiče	110x60 cm
Počet dutin s energetickým štítkem	2
Zdroj ohřevu dutiny	ELEKTRINA
Typ varné desky	Indukce
Type of main oven	Termo-ventilované
Typ druhé trouby	S ventilátorem
Cleaning system main oven	Parní čištění
EAN kód	8017709312473
Třída energetické účinnosti	A
Třída energetické účinnosti, druhý vnitřní prostor	A



Aesthetics



Estetika	Victoria	Barva ovládacích prvků	Nerezová ocel
Vzhled	Victoria	Počet ovládacích prvků	10
Barva	Nerezová ocel	Serigraphy colour	Black
Povrchová úprava	Satén	Displej	5 elektronických tlačítek
Povrchová úprava ovládacího panelu	Nerezová ocel	Dvířka	S rámem
Logo	assembled 50's	Typ skla	Černá
Logo position	Upstand	Rukojeť	Smeg Victoria
Sokl	Ano	Barva rukojeti	Kartáčovaná nerezová ocel
Barva varné desky	Černý smalt	Odkládací přihrádka	Zásuvka
Typ nastavení ovládní	Ovládací knoflíky	Sokl	Antracitová
Ovládací knoflíky	Smeg Victoria		

Programy/funkce

Počet funkcí vaření	5
Tradiční funkce vaření	



Statický



S ventilátorem



Circulaire



Eco



Spodní část s ventilátorem

Další funkce



Rozmrazování podle času

Funkce čištění



Parní čištění

Programy/funkce pomocné trouby

Funkce vaření vnitřního prostoru 2

6

Tradiční funkce vaření, vnitřní prostor 2



Statický



S ventilátorem



Eco



Velký gril



Ventilátorový gril (velký)



Spodní část s ventilátorem

Čištění vnitřního prostoru 2



Parní čištění

Programy/funkce třetí trouby

Počet funkcí třetí trouby

1

Světlo v troubě



Plný gril



Technické vlastnosti varné desky



Celkový počet varných zón 5

Přední levá - Indukční – jediná - 2,3 kW - Booster 3 kW - - Ø 21.0 cm

Zadní levá - Indukční – jediná - 1,3 kW - Booster 1,4 kW - - Ø 18.0 cm

Středová - Indukční – jediná - 2,3 kW - Booster 3 kW - - Ø 27.0 cm

Zadní pravá - Indukční – jediná - 1,3 kW - Booster 1,4 kW - - Ø 18.0 cm

Přední pravá - Indukční – jediná - 2,3 kW - Booster 3 kW - - Ø 21.0 cm

Automatické vypnutí při přehřátí

Ano

Indikace minimálního průměru nádobí

Ano

Automatická detekce nádobí

Ano

Indikátor vybrané zóny

Ano

Hlavní technické vlastnosti trouby



Počet světel

1

Číslo ventilátoru

1

Čistý objem vnitřního prostoru

61 l

Hrubý objem, 1. vnitřní prostor

70 l

Vyjímatelná vnitřní dvířka

Ano

Celkový počet dveřních skel

3

Počet termoreflexních skel dveří

1

Materiál vnitřní části	Smalt Ever Clean	Bezpečnostní termostat	Ano
Počet polic	4	Chladicí systém	Tečna
Typ polic	Kovové police	Rozměry použitelného vnitřního prostoru (V x Š x H)	316x460x412 mm
Typ osvětlení	Halogenová	Řízení teploty	Elektromechanické
Výkon osvětlení	40 W	Nižší výkon topného článku	1200 W
Nastavení doby vaření	Start a stop	Horní topný článek – výkon	1000 W
Otevírání dvířek	Boční otevírání	Grilovací prvek	1700 W
Vyjímatelná dvířka	Ano	Velký gril – výkon	2700 W
Speciálně upravená vnitřní část skleněných dvířek	Ano	Kruhový topný článek – výkon	2700 W
		Typ grilu	Elektřina

Možnosti hlavní trouby

Časovač	Ano	Minimální teplota	50 °C
Akustický alarm konce vaření	Ano	Maximální teplota	260 °C

Technické vlastnosti druhé trouby



Číslo ventilátoru	1	Celk. počet dveřních skel	3
Čistý objem druhého vnitřního prostoru	61 l	Počet termoreflexních dveřních skel	1
Hrubý objem, 2. vnitřní prostor	70 l	Bezpečnostní termostat	Ano
Materiál vnitřní části	Smalt Ever Clean	Chladicí systém	Tečna
Počet polic	4	Rozměry použitelného vnitřního prostoru (V x Š x H)	316x444x425 mm
Typ polic	Kovové police	Řízení teploty	Elektromechanické
Počet světel	1	Spodní topný článek – výkon	1200 W
Typ osvětlení	Halogenová	Horní topný článek – výkon	1000 W
Výkon osvětlení	40 W	Prvek grilu – výkon	1700 W
Otevírání dvířek	Boční otevírání	Velký gril – výkon	2700 W
Vyjímatelná dvířka	Ano	Typ grilu	Elektřina
Speciálně upravená vnitřní část skleněných dvířek	Ano	Výklopný gril	Ano
Vyjímatelná vnitřní dvířka	Ano		

Možnosti pomocné trouby

Minimální teplota	50 °C	Maximální teplota	260 °C
--------------------------	-------	--------------------------	--------

Technické vlastnosti třetí trouby



Čistý objem, 3. vnitřní prostor	36 l	Vyjímatelná vnitřní dvířka	Ano
Hrubý objem, 3. vnitřní prostor	41 l	Celk. počet dveřních skel	3
Materiál vnitřní části	Smalt Ever Clean	Počet termoreflexních dveřních skel	1
Počet polic	2	Bezpečnostní termostat	Ano
Typ polic	Kovové police	Chladicí systém	Tečna
Počet světel	1	Rozměry použitelného vnitřního prostoru (V x Š x H)	169x440x443 mm
Typ osvětlení	Žárovkové osvětlení	Řízení teploty	Elektromechanické
Výkon osvětlení	25 W	Velký gril – výkon	2700 W
Otevírání dvířek	Dvířka dolů	Typ grilu	Elektřina
Vyjímatelná dvířka	Ano	Výklopný gril	Ano
Speciálně upravená vnitřní část skleněných dvířek	Ano		

Možnosti třetí trouby

Minimální teplota	50 °C	Maximální teplota	260 °C
--------------------------	-------	--------------------------	--------

Příslušenství v ceně pro hlavní troubu a varnou desku



Stojan se zadním a bočním dorazem	2	Grilovací mřížka	1
40 mm hluboký plech	1	Teleskopické vodící lišty, částečná extrakce	1

Příslušenství v ceně pro sekundární troubu



Stojan se zadním a bočním dorazem	2	Grilovací mřížka	1
40 mm hluboký plech	1	Teleskopické vodící lišty, částečná extrakce	1

Příslušenství v ceně pro třetí troubu

Stojan se zadním a bočním dorazem	1	40 mm hluboký plech	1
--	---	----------------------------	---

Elektrické připojení

Jmenovitý výkon elektrického připojení	16500 W	Power supply cable length	150 cm
Stávající	46 A	Typ elektrického kabelu	Ano, dvoufázové a třífázové
Napětí	220-240 V	Frekvence	50 Hz
		Terminal block	5 poles

Napětí 2 (V)

380-415 V

Typ instalovaného
elektrického kabelu

Ano, jednofázové

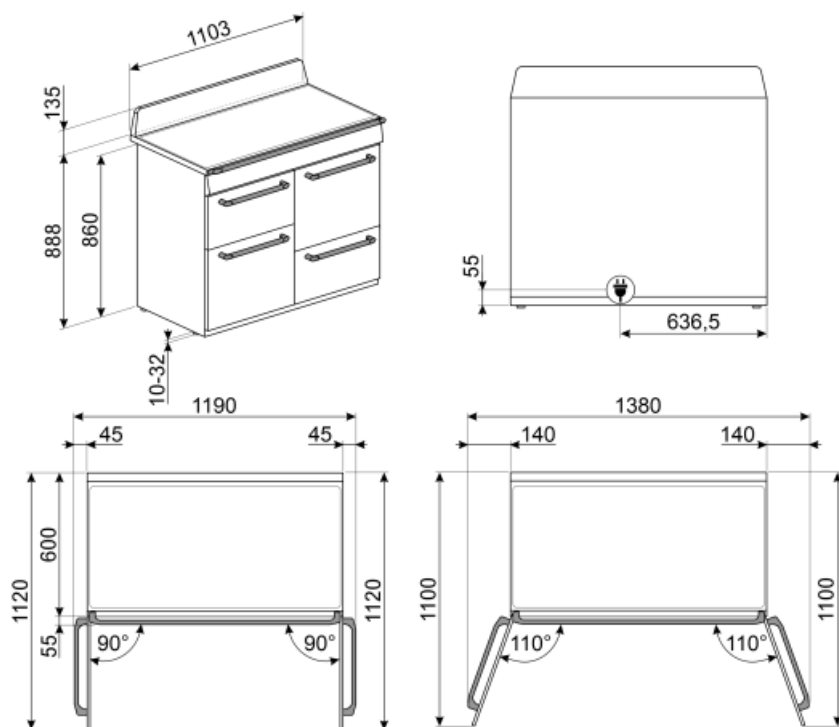

Not included accessories



KITH4110

Sada pro prodloužení výšky (950 mm), vhodná pro sporáky TR4110



SFLK1

Dětská pojistka



PRTX

Žárovzdorný kámen na pizzu s úchyty. P=35 cm Není vhodné pro mikrovlnné trouby. Vhodný pro plynové trouby, pokládá se na rošt.



GRILLPLATE

Univerzální rošt pro indukční, plynové, sklokeramické a elektrické varné desky. Nepřilnavý povrch je ideální pro přípravu masa, sýra a zeleniny. Rozměry: 410 x 240 mm.



BN620-1

Smaltovaný plech, 20 mm hluboký



SCRP

Stěrka na indukční a keramické varné desky a teppanyaki



BBQ

Double sided plate BBQ. Suitable for recreating succulent and crispy dishes in the oven with the typical taste of grilled cooking. The ribbed side is particularly suitable for meats and cheeses. The smooth side for fish, seafood and vegetables.



PALPZ

Lopata na pizzu se sklopnou rukojetí šířka: 315 mm délka: 325 mm



AIRFRY

Air fryer rack AIRFRY . Ideal for recreating traditional frying in the oven, but with fewer calories and less fat. It allows you to cook quickly and simply dishes such as French fries, fried vegetables and fish, ensuring perfect browning and crispiness.



GTP

Částečně extrahovatelná teleskopická vodítka (1 úroveň)
Extrakce: 300 mm Materiál: leštěná nerezová ocel AISI 430



BNP608T

Plech potažený teflonem, hloubka 8 mm, k umístění na rošt



KIT1TR41N

Ochrana proti postříkání zdi 110 x 75 cm vhodná pro sporáky TR4110 Victoria, černá



KITP65TR41

Sada pro prodloužení hloubky (650 mm), vhodná pro sporáky TR4110



KIT600TR4110

Krycí lišta pro zadní stranu varné desky, vhodná pro sporáky TR4110 Victoria



TPKPLATE

Univerzální deska pro indukční, plynové, sklokeramické a elektrické varné desky. Nepřilnavý povrch je ideální pro přípravu ryb, vajec a zeleniny. Rozměry: 410 X 240 mm.



GTT

Zcela extrahovatelná teleskopická vodítka (1 úroveň) Extrakce: 433 mm Materiál: leštěná nerezová ocel AISI 430

BN640

Smaltovaný plech, 40 mm hluboký







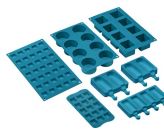







SMOLD

Sada 7 silikonových forem na zmrzliny, nanuky, pralinky, zmrzliny nebo porce jídla. Použitelné od -60 °C do +230 °C



Symbols glossary (TT)

 <p>Dětský zámek: některé modely jsou vybaveny zařízením pro uzamčení programu/cyklu, takže jej nelze omylem změnit.</p>	 <p>A: Sušící výkon výrobku měřený od A+++ do D/G v závislosti na skupině výrobků</p>
 <p>Instalace ve sloupci: Instalace ve sloupci</p>	 <p>Systém chlazení vzduchem: pro zajištění bezpečných teplot povrchu.</p>
 <p>Rozmrazování podle času: pomocí této funkce se automaticky určuje doba rozmrazování potravin.</p>	 <p>Dvířka s trojitým sklem: Počet skel dvířek.</p>
 <p>ECO-logika: možnost umožňuje omezit výkon spotřebiče a dosáhnout skutečnou úsporu energie.</p>	 <p>Smaltovaný interiér: Smaltovaný interiér všech pecí Smeg má speciální antacidový povrch, který pomáhá udržovat interiér čistý snížením množství přilnuté mastnoty z vaření.</p>
 <p>Circogas: V plynových troubách ventilátor distribuuje teplo rychle a rovnoměrně po celém prostoru trouby, čímž se zabrání přenosu chuti při současném vaření několika různých pokrmů. V elektrických troubách tato kombinace rychleji dokončuje vaření jídel, která jsou hotová na povrchu, ale vyžadují delší vaření uvnitř bez dalšího gratinování.</p>	 <p>Ventilátor s horními a dolními topnými články: Cílem prvků v kombinaci s ventilátorem je zajistit rovnoměrnější teplo, což je podobný způsob jako u konvekčního vaření, takže je zapotřebí předehřev. Nejvhodnější pro jídla vyžadující pomalé vaření.</p>
 <p>Pouze horní a dolní topný článek: tradiční způsob vaření nejvhodnější pro jednotlivá jídla umístěná uprostřed trouby. Horní část trouby bude vždy nejteplejší. Ideální na pečení, ovocné koláče, chléb atd.</p>	 <p>Circulaire: Kombinace ventilátoru a kruhového topného článku kolem něj poskytuje způsob vaření s horkým vzduchem. To poskytuje mnoho výhod, včetně nepotřebného předehřívání, pokud je doba vaření delší než 20 minut, žádný přenos chuti při vaření různých jídel najednou, méně energie a kratší doby vaření. Dobré pro všechny druhy jídla.</p>
 <p>EKO: Kombinace grilu, ventilátoru a spodního topného článku je vhodná zejména pro vaření malých množství jídla.</p>	 <p>Grilovací topný článek: Použití grilu přináší vynikající výsledky při vaření masa středních a malých porcí, zejména v kombinaci s Rotisserie (je-li to možné). Také ideální pro přípravu klobás a slaniny.</p>
 <p>Grilovací topný článek: Použití grilu přináší vynikající výsledky při vaření masa středních a malých porcí, zejména v kombinaci s Rotisserie (je-li to možné). Také ideální pro přípravu klobás a slaniny.</p>	 <p>Ventilátor s grilovacím topným článkem: Ventilátor snižuje intenzivní teplo z grilu, poskytuje vynikající způsob grilování různých potravin, kotlet, steaků, klobás atd., čímž zajišťuje rovnoměrné gratinování a distribuci tepla, aniž by jídlo vyschlo. Dvě nejvyšší úrovně doporučené k použití a spodní část trouby mohou být použity k udržení jídel v teple, a zároveň jsou vynikajícím zařízením při vaření grilované snídaně. Poloviční gril (pouze střední porce) je ideální pro malé množství jídla.</p>
 <p>Světlo</p>	 <p>Ochrana proti přehřátí: Bezpečnostní systém, který automaticky vypne varnou desku v případě přehřátí řídicí jednotky.</p>



Indukce: Provoz těchto varných desek je založen na principu elektromagnetické indukce. Teplo vzniká přímo ve spodní části nádobí během jeho kontaktu s varnou deskou.



Sklo vnitřních dvířek: Lze vyjmout několika rychlými pohyby pro čištění.



Vnitřní prostor trouby má 2 různé úrovně vaření.



Teleskopické lišty: umožňují vytáhnout jídlo a zkontrolovat jej, aniž byste jej museli zcela vyjmout z trouby.



Sklopný gril: sklopný gril lze snadno odpojit pro pohyb topného tělesa a čištění vrchní části spotřebiče v jednom jednoduchém kroku.



Objem udává množství použitelného prostoru v troubě v litrech.



Ovládání knoflíky



Celoskleněné vnitřní dvířka: Celoskleněné vnitřní dvířka, jeden rovný povrch, který se snadno udržuje čistý.



Boční světla: Dvě protilehlá boční světla zvyšují viditelnost uvnitř trouby.



Vnitřní prostor trouby má 4 různé úrovně vaření.



Elektronické ovládání: Umožňuje udržovat teplotu uvnitř trouby s přesností 2 – 3 °C. Umožňuje připravovat jídla, která jsou velmi citlivá na změny teploty, jako jsou koláče, suflé, pudinky.



Parní čištění: jednoduchá funkce čištění pomocí páry k uvolnění usazenin ve vnitřním prostoru trouby.



Objem udává množství použitelného prostoru v troubě v litrech.

Benefit (TT)

Skutečná konvekce

Nejlepší výkony vaření/pečení zaručuje větrané cirkulační proudění

Více ventilátorů a topných těles zajistí dokonalé aerodynamické proudění tepla, které umožňuje rovnoměrné a rychlejší vaření/pečení uvnitř komory.

Indukční sporák

Indukce nabízí rychlé vaření a přesnou regulaci teploty

Při použití vhodného nádobí se indukce snadno používá a udržuje, je bezpečná a pohotová.

Parní čištění

Napuštěním vody do důlku na dně komory se generuje pára, která změkčuje usazeniny a usnadňuje jejich odstranění

Napuštěním vody do důlku na dně komory se generuje pára, která změkčuje usazeniny a usnadňuje jejich odstranění.

Samostatná turbína

Trouba je vybavena ventilátorem s kruhovým topným tělesem, které umožňuje vaření/pečení s rotujícím ohřevem

Izotermická komora

Nejlepší výkon vaření/pečení při nejvyšší energetické účinnosti

Tangenciální chlazení

Nový chladič systém s tangenciálním ventilátorem a prouděním vzduchu od dveří ke splashback stěně

Víceúrovňové halogenové osvětlení

Vnitřní halogenové osvětlení na různých úrovních zaručuje vynikající viditelnost

Ovládání tlačítka

Snadné a intuitivní nastavení časovače pomocí jednoduchých tlačítek

Teleskopická vodítka

Snadné vytahování a bezpečné zasunování plechů do trouby díky teleskopickým vodítkům

Nastavitelná výška

Varná deska v jedné rovině s pracovní plochou díky nastavitelným nožičkám

Odnímatelné vnitřní sklo

Vnitřní skla dveří jsou snadno odnímatelná pro kompletní čištění

Víceúrovňové vaření/pečení

Několik úrovní přípravy pokrmů umožňuje maximální flexibilitu použití

Studené dveře

Při jakékoli funkci je vnější sklo dveří studené, takže nehrozí nebezpečí popálení

Fritování vzduchem (AIRFRY volitelné příslušenství)

Lehčí a chutnější jídlo díky airfry - košíku na fritování vzduchem (volitelné příslušenství)

Vytahovací přihrádka

Více místa díky spodní vytahovací přihrádce, která je ideální pro uložení příslušenství nebo kuchyňského náčiní

BBQ (volitelné příslušenství)

Grilování přímo v troubě s oboustranným grilem (volitelné příslušenství BBQ)

Kámen na pizzu (volitelné příslušenství)

Pečení se žáruvzdorným kamenem pro měkkou a křupavou pizzu a kynuté výrobky (volitelné příslušenství STONE)