

# TR103IGR2

Velikost vařiče	100x60 cm
Počet dutin s energetickým štítkem	2
Zdroj ohřevu dutiny	ELEKTRINA
Typ varné desky	Indukce
Type of main oven	Termo-ventilované
Typ druhé trouby	Termo-ventilované
Cleaning system main oven	Parní čištění
EAN kód	8017709312428
Třída energetické účinnosti	A
Třída energetické účinnosti, druhý vnitřní prostor	B



## Aesthetics



Estetika	Victoria	Barva ovládacích prvků	Nerezová ocel
Vzhled	Victoria	Počet ovládacích prvků	9
Barva	Břidlicová šedá	Serigraphy colour	Black
Povrchová úprava ovládacího panelu	Smaltovaný kov	Displej	5 elektronických tlačítek
Logo	assembled 50's	Dvířka	S rámem
Logo position	Upstand+ Command panel	Typ skla	Černá
Sokl	Ano	Rukojeť	Smeg Victoria
Barva varné desky	Černý smalt	Barva rukojeti	Kartáčovaná nerezová ocel
Typ nastavení ovládní	Ovládací knoflíky	Sokl	Antracitová
Ovládací knoflíky	Smeg Victoria		

## Programy/funkce

Počet funkcí vaření	5
Tradiční funkce vaření	



Statický



S ventilátorem



Circulaire



Eco



Spodní část s ventilátorem

### Funkce čištění



Parní čištění

## Další funkce

 Rozmrazování podle času

## Programy/funkce pomocné trouby

Funkce vaření vnitřního prostoru 2 1  
Tradiční funkce vaření, vnitřní prostor 2

 Circulaire

## Programy/funkce třetí trouby

Počet funkcí třetí trouby 1  
Světlo v troubě 

Plný gril 

## Technické vlastnosti varné desky

Celkový počet varných zón 5

Přední levá - Indukční – jediná - 1.30 kW - Booster 1.40 kW - - Ø 21.0 cm

Zadní levá - Indukční – jediná - 2.30 kW - Booster 3.00 kW - - Ø 18.0 cm

Středová - Indukční – jediná - 2.30 kW - Booster 3.00 kW - - Ø 27.0 cm

Zadní pravá - Indukční – jediná - 1.30 kW - Booster 1.40 kW - - Ø 18.0 cm

Přední pravá - Indukční – jediná - 2.30 kW - Booster 3.00 kW - - Ø 21.0 cm

## Hlavní technické vlastnosti trouby



Počet světel	1	Celkový počet dveřních skel	3
Číslo ventilátoru	1	Počet termoreflexních skel dveří	1
Čistý objem vnitřního prostoru	61 l	Bezpečnostní termostat	Ano
Hrubý objem, 1. vnitřní prostor	70 l	Chladicí systém	Tečna
Materiál vnitřní části	Smalt Ever Clean	Rozměry použitelného vnitřního prostoru (V x Š x H)	316x460x412 mm
Počet polic	4	Řízení teploty	Elektromechanické
Typ polic	Kovové police	Nižší výkon topného článku	1200 W
Typ osvětlení	Halogenová	Horní topný článek – výkon	1000 W
Výkon osvětlení	40 W	Grilovací prvek	1700 W
Nastavení doby vaření	Start a stop	Velký gril – výkon	2700 W
Otevírání dvířek	Boční otevírání		
Vyjímatelná dvířka	Ano		

Speciálně upravená  
vnitřní část skleněných  
dvířek

Ano

Kruhový topný žlánek –  
výkon

2000 W

Typ grilu

Elektřina

Výklopný gril

Ano

## Možnosti hlavní trouby

Časovač

Ano

Akustický alarm konce  
vaření

Ano

Minimální teplota

50 °C

Maximální teplota

250 °C

## Technické vlastnosti druhé trouby



Číslo ventilátoru 2  
Čistý objem druhého  
vnitřního prostoru 84 l  
Hrubý objem, 2. vnitřní  
prostor 94 l  
Materiál vnitřní části Smalt Ever Clean  
Počet polic 9  
Typ polic Kovové police  
Počet světel 1  
Typ osvětlení Halogenová  
Výkon osvětlení 40 W  
Otevírání dvířek Boční otevírání

Vyjímatelná dvířka Ano  
Speciálně upravená  
vnitřní část skleněných  
dvířek Ano  
Vyjímatelná vnitřní  
dvířka Ano  
Celk. počet dveřních skel 2  
Počet termoreflexních  
dveřních skel 1  
Bezpečnostní termostat Ano  
Chladicí systém Tečna  
Rozměry použitelného  
vnitřního prostoru (V x Š  
x H) 605x375x375 mm  
Řízení teploty Elektromechanické  
Circular heating element - Power 2 x 1550 W

## Možnosti pomocné trouby

Minimální teplota 50 °C

Maximální teplota 245 °C

## Technické vlastnosti třetí trouby



Čistý objem, 3. vnitřní  
prostor 36 l  
Hrubý objem, 3. vnitřní  
prostor 41 l  
Materiál vnitřní části Smalt Ever Clean  
Počet polic 2  
Typ polic Kovové police  
Počet světel 1  
Typ osvětlení Halogenová  
Výkon osvětlení 40 W

Vyjímatelná vnitřní  
dvířka Ano  
Celk. počet dveřních skel 3  
Počet termoreflexních  
dveřních skel 1  
Bezpečnostní termostat Ano  
Chladicí systém Tečna  
Rozměry použitelného  
vnitřního prostoru (V x Š  
x H) 169x440x443 mm

Otevírání dvířek	Dvířka dolů	Řízení teploty	Elektromechanické
Vyjímatelná dvířka	Ano	Velký gril – výkon	2700 W
Speciálně upravená vnitřní část skleněných dvířek	Ano	Typ grilu	Elektrina
		Výklopný gril	Ano

## Možnosti třetí trouby

Minimální teplota	50 °C	Maximální teplota	260 °C
-------------------	-------	-------------------	--------

## Příslušenství v ceně pro hlavní troubu a varnou desku



Stojan se zadním a bočním dorazem	2	Grilovací mřížka	1
40 mm hluboký plech	1	Teleskopické vodící lišty, částečná extrakce	1

## Příslušenství v ceně pro sekundární troubu



Rošt trouby se zadním dorazem	4	Stojan na talíř/ohřívač	1
-------------------------------	---	-------------------------	---

## Příslušenství v ceně pro třetí troubu

Stojan se zadním a bočním dorazem	1	40 mm hluboký plech	1
-----------------------------------	---	---------------------	---

## Elektrické připojení

Jmenovitý výkon elektrického připojení	15400 W	Power supply cable length	150 cm
Stávající	43 A	Typ elektrického kabelu	Ano, dvoufázové a třífázové
Napětí	220-240 V	Frekvence	50/60 Hz
Napětí 2 (V)	380-415 V	Terminal block	5 poles
Typ instalovaného elektrického kabelu	Ano, jednofázové		

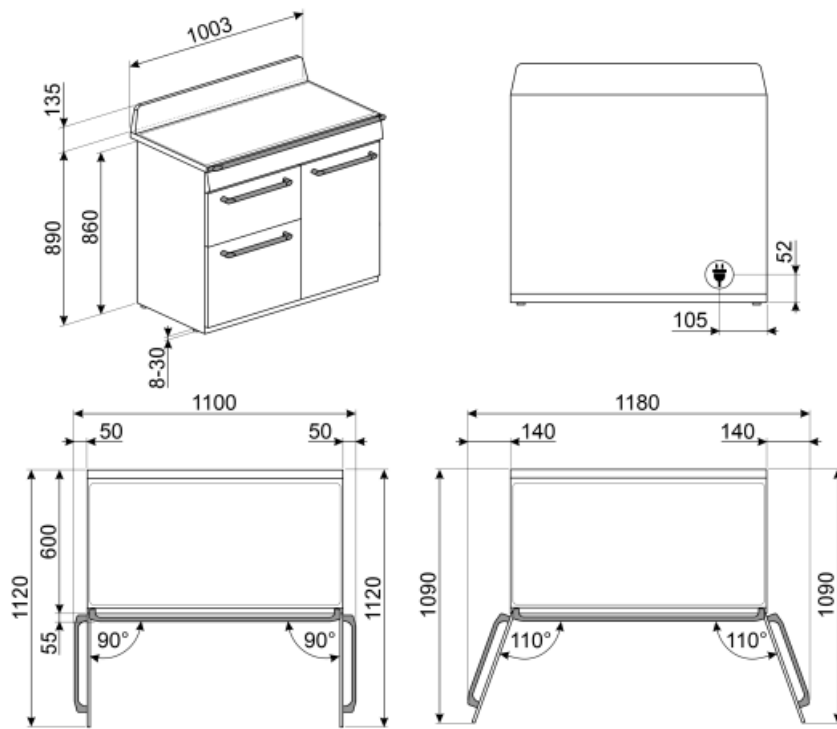

## Not included accessories

### AIRFRY

Air fryer rack AIRFRY . Ideal for recreating traditional frying in the oven, but with fewer calories and less fat. It allows you to cook quickly and simply dishes such as French fries, fried vegetables and fish, ensuring perfect browning and crispiness.



### GTP

\*\*Částečně extrahovatelná teleskopická vodítka (1 úroveň)\*\* Extrakce: 300 mm  
Materiál: leštěná nerezová ocel AISI 430



### BNP608T

Plech potažený teflonem, hloubka 8 mm, k umístění na rošt



### KIT1TR103

Ochrana proti postříkání zdi 100 x 75 cm vhodná pro sporáky TR103 Victoria, černá



### KITH103

Sada pro prodloužení výšky (950 mm), vhodná pro sporáky TR103



### BBQ

Double sided plate BBQ. Suitable for recreating succulent and crispy dishes in the oven with the typical taste of grilled cooking. The ribbed side is particularly suitable for meats and cheeses. The smooth side for fish, seafood and vegetables.



### PALPZ

Lopata na pizzu se sklopnou rukojetí  
šířka: 315 mm délka: 325 mm



### BN640

Smaltovaný plech, 40 mm hluboký



### SFLK1

Dětská pojistka



### PRTX

Žárovzdorný kámen na pizzu s úchyty. P=35 cm Není vhodné pro mikrovlnné trouby. Vhodný pro plynové trouby, pokládá se na rošt.



### GRILLPLATE

Univerzální rošt pro indukční, plynové, sklokeramické a elektrické varné desky. Nepřilnavý povrch je ideální pro přípravu masa, sýra a zeleniny. Rozměry: 410 x 240 mm.



### BN620-1

Smaltovaný plech, 20 mm hluboký



### SCRP

Stěrka na indukční a keramické varné desky a teppanyaki



### TPKPLATE

Univerzální deska pro indukční, plynové, sklokeramické a elektrické varné desky. Nepřilnavý povrch je ideální pro přípravu ryb, vajec a zeleniny. Rozměry: 410 X 240 mm.



### GTT

\*\*Zcela extrahovatelná teleskopická vodítka (1 úroveň)\*\* Extrakce: 433 mm  
Materiál: leštěná nerezová ocel AISI 430







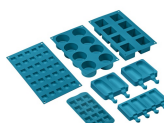







### SMOLD

Sada 7 silikonových forem na zmrzliny, nanuky, pralinky, zmrzliny nebo porce jídla. Použitelné od -60 °C do +230 °C



## Symbols glossary (TT)

 <p>Dětský zámek: některé modely jsou vybaveny zařízením pro uzamčení programu/cyklu, takže jej nelze omylem změnit.</p>	 <p>A: Sušící výkon výrobku měřený od A+++ do D/G v závislosti na skupině výrobků</p>
 <p>Instalace ve sloupci: Instalace ve sloupci</p>	 <p>System chlazení vzduchem: pro zajištění bezpečných teplot povrchu.</p>
 <p>B: Energetická třída výrobku měřená od A+++ do D/G v závislosti na skupině výrobků.</p>	 <p>Rozmrazování podle času: pomocí této funkce se automaticky určuje doba rozmrazování potravin.</p>
 <p>Dvířka s dvojitým sklem: Počet skel dvířek.</p>	 <p>Dvířka s trojitým sklem: Počet skel dvířek.</p>
 <p>ECO-logika: možnost umožňuje omezit výkon spotřebiče a dosáhnout skutečnou úsporu energie.</p>	 <p>Smaltovaný interiér: Smaltovaný interiér všech pecí Smeg má speciální antacidový povrch, který pomáhá udržovat interiér čistý snížením množství přilnuté mastnoty z vaření.</p>
 <p>Circogas: V plynových troubách ventilátor distribuuje teplo rychle a rovnoměrně po celém prostoru trouby, čímž se zabrání přenosu chuti při současném vaření několika různých pokrmů. V elektrických troubách tato kombinace rychleji dokončuje vaření jídel, která jsou hotová na povrchu, ale vyžadují delší vaření uvnitř bez dalšího gratinování.</p>	 <p>Ovládání knoflíky</p>
 <p>Ventilátor s horními a dolními topnými články: Cílem prvků v kombinaci s ventilátorem je zajistit rovnoměrnější teplo, což je podobný způsob jako u konvekčního vaření, takže je zapotřebí přehřívání. Nejvhodnější pro jídla vyžadující pomalé vaření.</p>	 <p>Pouze horní a dolní topný článek: tradiční způsob vaření nejvhodnější pro jednotlivá jídla umístěná uprostřed trouby. Horní část trouby bude vždy nejteplejší. Ideální na pečení, ovocné koláče, chléb atd.</p>
 <p>Circulaire: Kombinace ventilátoru a kruhového topného článku kolem něj poskytuje způsob vaření s horkým vzduchem. To poskytuje mnoho výhod, včetně nepotřebného přehřívání, pokud je doba vaření delší než 20 minut, žádný přenos chuti při vaření různých jídel najednou, méně energie a kratší doby vaření. Dobré pro všechny druhy jídla.</p>	 <p>EKO: Kombinace grilu, ventilátoru a spodního topného článku je vhodná zejména pro vaření malých množství jídla.</p>
 <p>Grilovací topný článek: Použití grilu přináší vynikající výsledky při vaření masa středních a malých porcí, zejména v kombinaci s Rotisserie (je-li to možné). Také ideální pro přípravu klobás a slaniny.</p>	 <p>Světlo</p>
 <p>Indukce: Provoz těchto varných desek je založen na principu elektromagnetické indukce. Teplo vzniká přímo ve spodní části nádobí během jeho kontaktu s varnou deskou.</p>	 <p>Celoskleněné vnitřní dvířka: Celoskleněné vnitřní dvířka, jeden rovný povrch, který se snadno udržuje čistý.</p>
 <p>Boční světla: Dvě protilehlá boční světla zvyšují viditelnost uvnitř trouby.</p>	 <p>Ohřev: Možnost ohřevu jídla a udržení připravených pokrmů teplých.</p>

- 
- |  |   |   |  |
|--|---|---|--|
|  | Vnitřní prostor trouby má 2 různé úrovně vaření.  |  | Vnitřní prostor trouby má 4 různé úrovně vaření.   |
|  | Vnitřní prostor trouby má 9 různé úrovně vaření.  |  | Teleskopické lišty: umožňují vytáhnout jídlo a zkontrolovat jej, aniž byste jej museli zcela vyjmout z trouby.                       |
|  | Elektronické ovládání: Umožňuje udržovat teplotu uvnitř trouby s přesností 2 – 3 °C. Umožňuje připravovat jídla, která jsou velmi citlivá na změny teploty, jako jsou koláče, suflé, pudinky. |  | Sklopný gril: sklopný gril lze snadno odpojit pro pohyb topného tělesa a čištění vrchní části spotřebiče v jednom jednoduchém kroku. |
|  | Parní čištění: jednoduchá funkce čištění pomocí páry k uvolnění usazenin ve vnitřním prostoru trouby.   |  | Objem udává množství použitelného prostoru v troubě v litrech.   |
|  | Objem udává množství použitelného prostoru v troubě v litrech.  |  | Objem udává množství použitelného prostoru v troubě v litrech.   |



## Benefit (TT)

---

### **True-convection**

The best cooking performances guaranteed by ventilated circular flow

Multiple fans and heating elements guarantee the perfect aerodynamic heat flow, allowing homogeneous and quicker cooking inside the cavity.

### **Induction hob**

Induction offers fast cooking and precise temperature control

Through the use of suitable cookware, induction is easy to use and maintain, safe and responsive.

### **Vapor Clean**

By inserting water into a recess at the bottom of the cavity, steam is generated, which softens the residue and facilitates its removal

By inserting water into a recess at the bottom of the cavity, steam is generated, which softens the residue and facilitates its removal.

### **Single turbine**

The oven has a fan equipped with a circular heating element allowing cooking with rotating heat

### **Isothermic Cavity**

The best cooking performance at the highest energy efficiency

### **Tangential cooling**

New cooling system with tangential fan and airflow from the door to the splashback

### **Multilevel halogen light**

Internal halogen lighting on different levels guarantees excellent visibility

### **Buttons control**

Easy and intuitive timer setting with a simple buttons

### **Telescopic guides**

Easy extraction and safe insertion of trays into the oven thanks to telescopic guides

### **Adjustable height**

Cooker top flushed with the working area thanks to adjustable feet

### **Multilevel cooking**

Several cooking levels allow maximum flexibility of use

**Cold door**

During any function, the external door glass is cold, avoiding any risk of burns

**AirFry (AIRFRY optional accessory)**

Lighter and tastier food thanks to airfry basket (optional accessory)

**BBQ (optional accessory)**

Barbeque cooking directly in the oven with the double-sided grill (BBQ optional accessory)

**Pizza stone (optional accessory)**

Baking with refractory stone for soft and crispy pizza and yeast products (STONE optional accessory)