



User manual
Návod k obsluze
Návod na obsluhu

TOTAL NOFROST FRIDGE
MRAZNIČKA S FUNKCÍ NOFROST
MRAZNIČKA S FUNKCIOU NOFROST

F2

Dear customer:

Thank you for purchasing this device. To ensure that you get the best results from your new appliance, read the simple instructions in this brochure.

Please ensure that the packing material is disposed of in accordance with the current environmental requirements.

When disposing of any equipment please contact your local waste disposal department for advice on safe disposal.

This appliance must be only used for its intended purpose. This appliance is intended to be used in household.

CONTENT

SAFETY INFORMATION	4
OVERVIEW	11
INSTALLATION.....	12
SPACE REQUIREMENT	12
POSITIONING	12
LOCATION.....	12
ELECTRICAL CONNECTION.....	12
DOOR REVERSIBILITY.....	13
EASY OPEN HANDLE INSTALLATION	17
SPACE REQUIREMENT	18
LEVELLING THE UNIT	18
USER INTERFACE.....	19
USING THE CONTROL PANEL.....	19
DAILY USE	21
FIRST USE.....	21
DAILY USE.....	21
HELPFUL HINTS AND TIPS	23
CLEANING.....	24
REPLACE THE LAMP.....	24
TROUBLESHOOTING	24

In the interest of your safety and to ensure the correct use, before installing and first using the appliance, read this user manual carefully, including its hints and warnings. To avoid unnecessary mistakes and accidents, it is important to ensure that all people using the appliance are thoroughly familiar with its operation and safety features. Save these instructions and make sure that they remain with the appliance if it is moved or sold, so that everyone using it through its life will be properly informed on appliance use and safety.

For the safety of life and property keep the precautions of these user's instructions as the manufacturer is not responsible for damages caused by omission.

Children and vulnerable people safety

- This appliance can be used by children aged from 8 years and above and persons with reduced physical, sensory or mental capabilities or lack of experience and knowledge if they have been given supervision or instruction concerning use of the appliance in a safe way and understand the hazards involved.
- Children aged from 3 to 8 years are allowed to load and unload this appliance.
- Children should be supervised to ensure that they do not play with the appliance.
- Cleaning and user maintenance shall not be made by children unless they are aged from 8 years and above and supervised.
- Keep all packaging well away from children. There is risk of suffocation.
- If you are discarding the appliance pull the plug out of the socket, cut the connection cable (as close to the appliance as you can) and remove the door to prevent playing children to suffer electric shock or to close themselves into it.

- If this appliance featuring magnetic door seals is to replace an older appliance having a spring lock (latch) on the door or lid, be sure to make that spring lock unusable before you discard the old appliance. This will prevent it from becoming a death trap for a child.

General safety

- ⚠ **WARNING!** Keep ventilation openings, in the appliance enclosure or in the built-in structure, clear of obstruction.
- ⚠ **WARNING!** Do not use mechanical devices or other means to accelerate the defrosting process, other than those recommended by the manufacturer.
- ⚠ **WARNING!** Do not damage the refrigerant circuit.
- ⚠ **WARNING!** Do not use other electrical appliances (such as ice cream makers) inside of refrigerating appliances, unless they are approved for this purpose by the manufacture.
- ⚠ **WARNING!** Do not touch the light bulb if it has been on for a long period of time because it could be very hot.*
- ⚠ **WARNING!** When positioning the appliance, ensure the supply cord is not trapped or damaged.
- ⚠ **WARNING!** Do not locate multiple portable socket-outlets or portable power suppliers at the rear of the appliance.
- Do not store explosive substances such as aerosol cans with a flammable propellant in this appliance.
- The refrigerant isobutane (R-600a) is contained within the refrigerant circuit of the appliance, a natural gas with a high level of environmental compatibility, which is nevertheless flammable.

- During transportation and installation of the appliance, be certain that none of the components of the refrigerant circuit become damaged.
 - avoid open flames and sources of ignition
 - thoroughly ventilate the room in which the appliance is situated
- It is dangerous to alter the specifications or modify this product in any way. Any damage to the cord may cause a short circuit, fire and/or electric shock.
- This appliance is intended to be used in household and similar applications such as
 - staff kitchen areas in shops, offices and other working environments;
 - farm houses and by clients in hotels, motels and other residential type environments;
 - bed and breakfast type environments;
 - catering and similar non-retail applications.

⚠ WARNING! Any electrical components(plug, power cord, compressor and etc.) must be replaced by a certified service agent or qualified service personnel.

⚠ WARNING! The light bulb supplied with this appliance is a “special use lamp bulb” usable only with the appliance supplied. This “special use lamp” is not usable for domestic lighting.*

- Power cord must not be lengthened.
- Make sure that the power plug is not squashed or damaged by the back of the appliance. A squashed or damaged power plug may overheat and cause a fire.
- Make sure that you can come to the mains plug of the appliance.
- Do not pull the mains cable.
- If the power plug socket is loose, do not insert the power plug. There is a risk of electric shock or fire.

- You must not operate the appliance without the lamp.
- This appliance is heavy. Care should be taken when moving it.
- Do not remove nor touch items from the freezer compartment if your hands are damp/wet, as this could cause skin abrasions or frost/freezer burns.
- Avoid prolonged exposure of the appliance to direct sunlight.

Daily use

- Do not put hot on the plastic parts in the appliance.
- Do not place food products directly against the rear wall.
- Frozen food must not be re-frozen once it has been thawed out.
- Store pre-packed frozen food in accordance with the frozen food manufacture, instructions.
- Appliance, manufactures storage recommendations should be strictly adhered to. Refer to relevant instructions.
- Do not place carbonated or fizzy drinks in the freezer compartment as it creates pressure on the container, which may cause it to explode, resulting in damage to the appliance.
- Ice lollies can cause frost burns if consumed straight from the appliance.

To avoid contamination of food, please respect the following instructions

- Opening the door for long periods can cause a significant increase of the temperature in the compartments of the appliance.
- Clean regularly surfaces that can come in contact with food and accessible drainage systems.
- Clean water tanks if they have not been used for 48 h; flush the water system connected to a water supply if water has not been drawn for 5 days.
- Store raw meat and fish in suitable containers in the refrigerator, so that it is not in contact with or drip onto other food.

- Two-star frozen-food compartments(if they are presented in the appliance) are suitable for storing pre-frozen food, storing or making ice-cream and making ice cubes.
- One-, two- and three -star compartments (if they are presented in the appliance) are not suitable for the freezing of fresh food.
- If the appliance is left empty for long periods, switch off, defrost, clean, dry and leave the door open to prevent mould developing within the appliance.

Care and cleaning

- Before maintenance, switch off the appliance and disconnect the mains plug from the mains socket.
- Do not clean the appliance with metal objects.
- Do not use sharp objects to remove frost from the appliance. Use a plastic scraper.
- Regularly examine the drain in the refrigerator for defrosted water. If necessary, clean the drain. If the drain is blocked, water will collect in the bottom of the appliance.

Installation

Important! For electrical connection carefully follow the instructions given in specific paragraphs.

- Unpack the appliance and check if there are damages on it. Do not connect the appliance if it is damaged. Report possible damages immediately to the place you bought it. In that case retain packing.
- It is advisable to wait at least four hours before connecting the appliance to allow the oil to flow back in the compressor.
- Adequate air circulation should be around the appliance, lacking this leads to overheating. To achieve sufficient ventilation follow the instructions relevant to installation.
- Wherever possible the spacers of the product should be against a wall to avoid touching or catching warm parts (compressor, condenser) to prevent possible burn.

- The appliance must not be located close to radiators or cookers.
- Make sure that the mains plug is accessible after the installation of the appliance.

Service

- Any electrical work required to do the servicing of the appliance should be carried out by a qualified electrician or competent person.
- This product must be serviced by an authorized Service Center, and only genuine spare parts must be used.

Energy saving

- Don't put hot food in the appliance;
- Don't pack food close together as this prevents air circulating;
- Make sure food don't touch the back of the compartment(s);
- If electricity goes off, don't open the door(s);
- Don't open the door(s) frequently;
- Don't keep the door(s) open for too long time;
- Don't set the thermostat on exceeding cold temperatures;
- Some accessories, such as drawers, can be removed to get larger storage volume and lower energy consumption.

Environment Protection

This appliance does not contain gasses which could damage the ozone layer, in either its refrigerant circuit or insulation materials. The appliance shall not be discarded together with the urban refuse and rubbish. The insulation foam contains flammable gases: the appliance shall be disposed according to the appliance regulations to obtain from your local authorities. Avoid damaging the cooling unit, especially the heat exchanger. The materials used on this appliance marked by the symbol ♻ are recyclable.



The symbol on the product or on its packaging indicates that this product may not be treated as household waste. Instead it should be taken to the appropriate collection point for the recycling of electrical and electronic equipment. By ensuring this product is disposed of correctly, you will help prevent potential negative consequences for the environment and human health, which could otherwise be caused by inappropriate waste handling of this product. For more detailed information about recycling of this product, please contact your local council, your household waste disposal service or the shop where you purchased the product.

Packaging materials

The materials with the symbol are recyclable. Dispose the packaging in a suitable collection containers to recycle it.

Disposal of the appliance

1. Disconnect the mains plug from the mains socket.
2. Cut off the mains cable and discard it.



⚠ WARNING! During using, service and disposal the appliance, please pay attention to symbol similar as left side, which is located on rear of appliance (rear panel or compressor) and with yellow or orange color. It's risk of fire warning symbol. There are flammable materials in refrigerant pipes and compressor. Please be far away fire source during using, service and disposal.

OVERVIEW

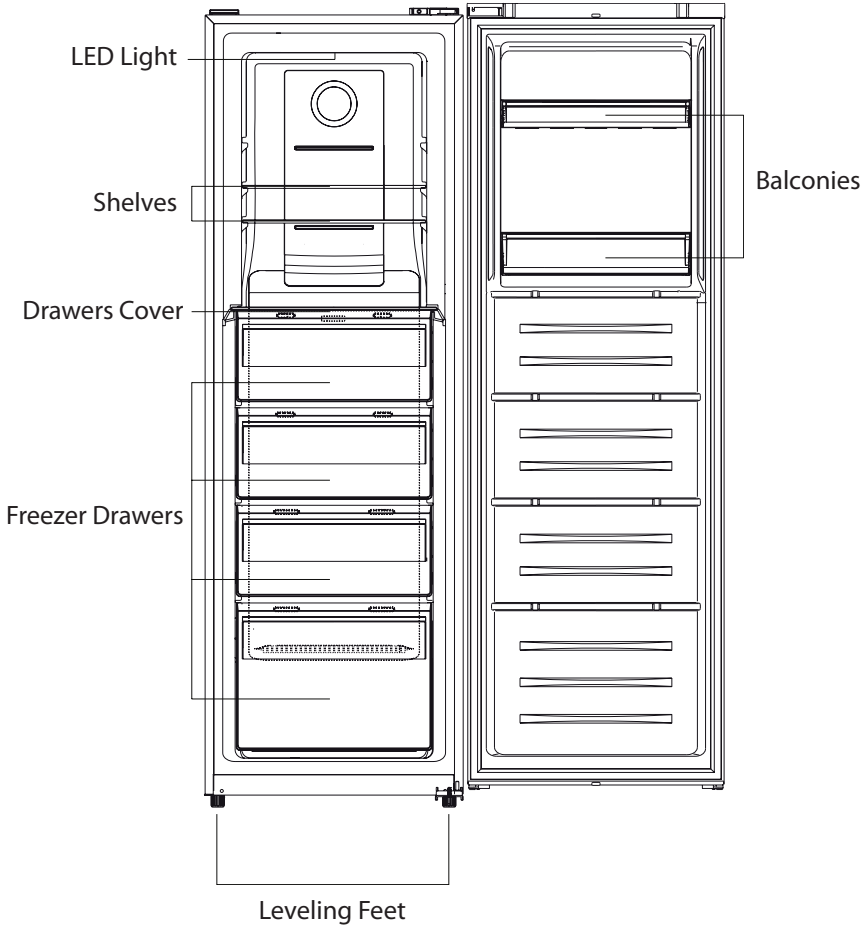

Note: Above picture is for reference only. Real appliance might be different.

INSTALLATION

Space Requirement

- Select a location without direct exposure to sunlight;
- Select a location with enough space for the refrigerator doors to open easily;
- Select a location with level (or nearly level) flooring;
- Allow sufficient space to install the refrigerator on a flat surface;
- Allow clearance to the right, left, back and top when installing. This will help reduce power consumption and keep your energy bills lower.
- Keep at least 10 mm gap at two sides and back.

Positioning

Install this appliance at a location where the ambient temperature corresponds to climate class indicated on the rating plate of the appliance:

For refrigerating appliances with climate class:

- SN: extended temperate: this refrigerating appliance is intended to be used at ambient temperatures ranging from 10 °C to 32 °C;
- N: temperate: this refrigerating appliance is intended to be used at ambient temperatures ranging from 16 °C to 32 °C;
- ST: subtropical: this refrigerating appliance is intended to be used at ambient temperatures ranging from 16 °C to 38 °C;
- T: tropical: this refrigerating appliance is intended to be used at ambient temperatures ranging from 16 °C to 43 °C;

Location

The appliance should be installed well away from sources of heat such as radiators, boilers, direct sunlight etc. Ensure that air can circulate freely around the back of the cabinet. To ensure best performance, if the appliance is positioned below an overhanging wall unit, the minimum distance between the top of the cabinet and the wall unit must be at least 100 mm. Ideally, however, the appliance should not be positioned below overhanging wall units. Accurate leveling is ensured by one or more adjustable feet at the base of the cabinet.

 **WARNING!** It must be possible to disconnect the appliance from the mains power supply; the plug must therefore be easily accessible after installation.

Electrical connection

Before plugging in, ensure that the voltage and frequency shown on the rating plate correspond to your domestic power supply. The appliance must be earthed. The power supply cable plug is provided with a contact for this purpose. If the domestic power supply socket is not earthed, connect the appliance to a separate earth in compliance with current regulations, consulting a qualified electrician.

The manufacturer declines all responsibility if the above safety precautions are not observed. This appliance complies with the E.E.C. Directives.

Door Reversibility

Before reversing the door, please be prepared below tools and material: straight screwdriver, cross screwdriver, spanner and the components included in the poly bag:

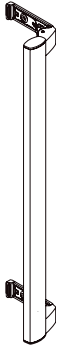

Easy open handle
× 1

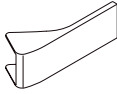

Handle Cover
× 2



Screw × 2



Left Aid-Closer
× 1

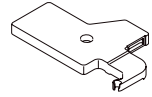

Left Top Hinge Cover × 1

1. Remove upper wire box covers.

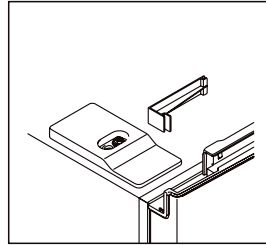
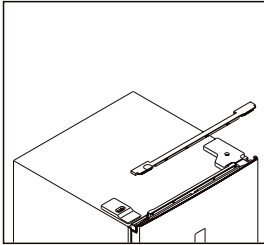

2. Unscrew right top hinge cover, and disconnect connectors of door switch and display.

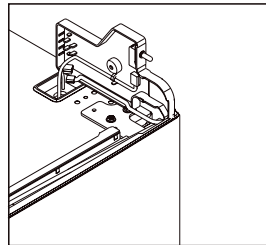
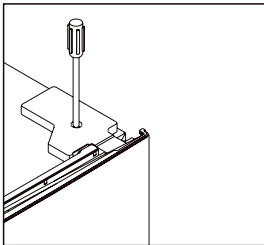

3. Unscrew and remove the top hinge, and then remove the door.

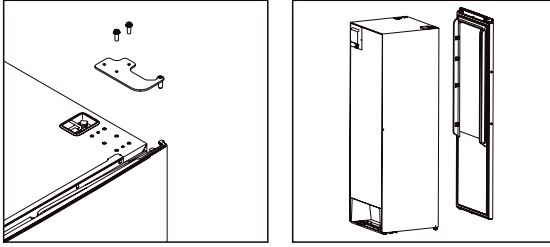

4. Remove the right aid-closer, and take out left aid-closer from accessories bag and install it at left side.

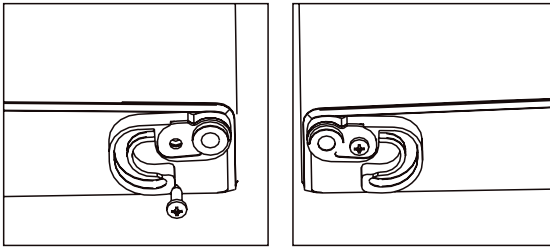

5. Unscrew the bottom hinge, and remove the adjustable foot from the left side to the right side.

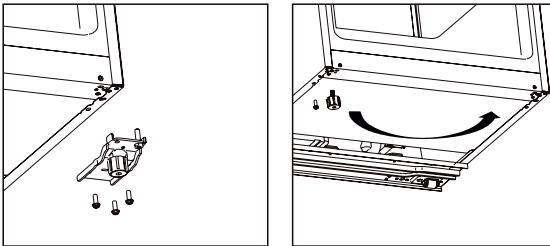

6. Unscrew and move the bottom hinge pin from the right side to the left side, then install the bottom hinge on the left side of the appliance

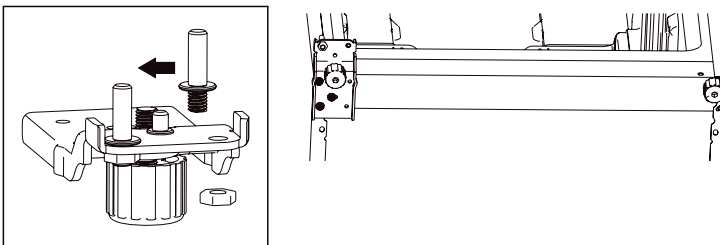

7. Unscrew and move the top hinge pin from bottom side to upper side. Remove door switch from right hinge cover and then install it in left hinge cover which is placed in accessory bag.

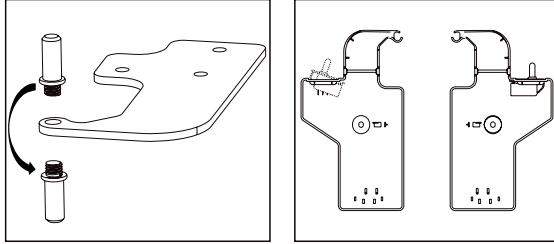

8. Unscrew and move the top decorative cover on the left side, and install it on the right side.

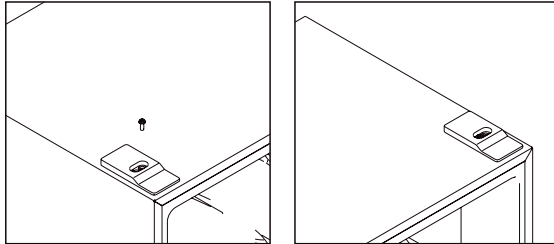

9. Install the door, and then move the connecting wires from right side to left side.

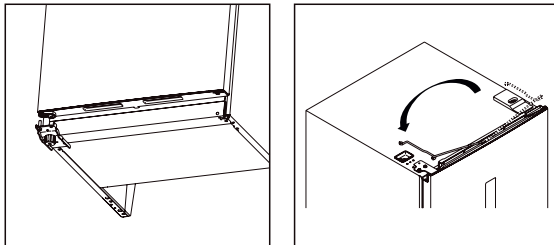

10. Install the top hinge to the left side, please slightly adjust the top hinge while installing to make sure gasket is well sealed.

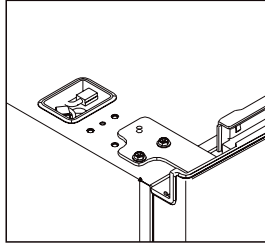

11. Connect connectors of door switch and display, and install the left top hinge cover.

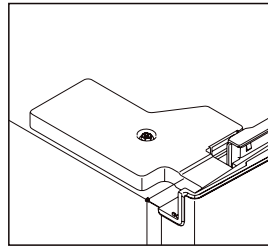
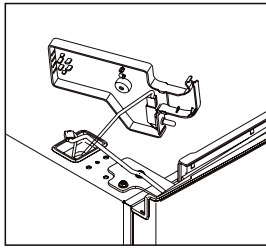

12. Install the upper wire box covers to the right side.

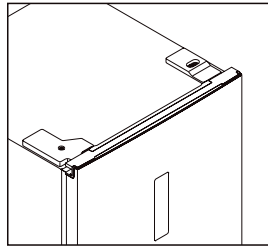
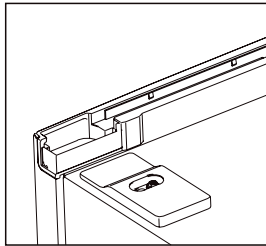

Easy open handle installation

1. Remove the screw hole covers.

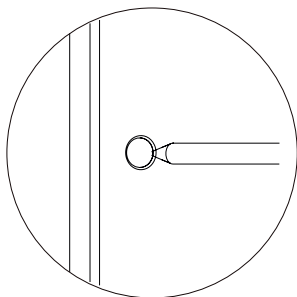

2. Take out the easy open handle which is placed in crisper drawer, and install it.

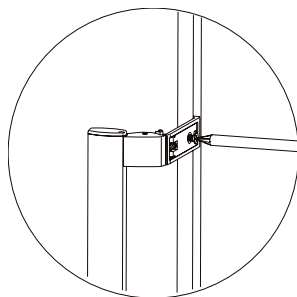

3. Install the easy open handle covers.

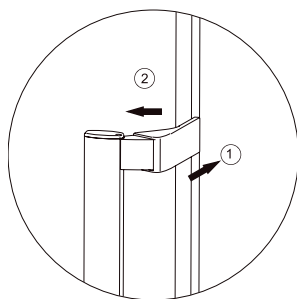

Space requirement

- Keep enough space of door open.
- It is advisable to keep at least 10 mm gap at all sides.

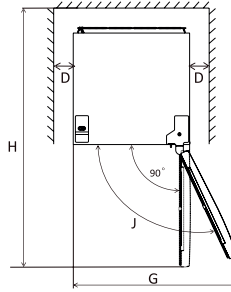
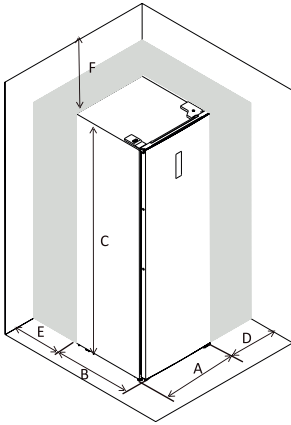

A	595
B	660
C	1851
D	min = 10
E	min = 50
F	min = 50
G	835
H	1323
J	115°

Note: this refrigerating appliance is not intended to be used as built-in appliance.

Levelling the unit

To do this adjust the two levelling feet at front of the unit.

If the unit is not level, the doors and magnetic seal alignments will not be covered properly.

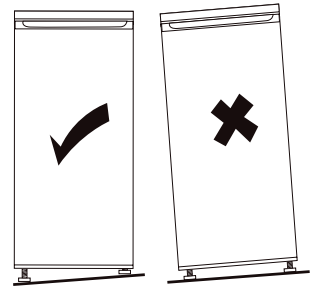
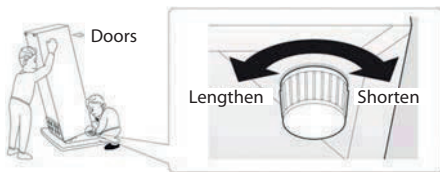

USER INTERFACE

Using the Control Panel

User interface introduction

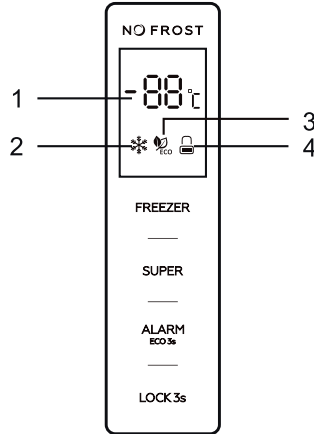

Operation Interface

FREEZER: Temperature control of the appliance

SUPER: Select and deselect super mode control

ALARM/ECO: Clear door opening alarm, select and deselect ECO Mode

LOCK: Locking and unlocking

LED Display

1. Display window for preset temperature
2. Super mode icon
3. ECO mode icon
4. Locking and unlocking icon

Illustration of the buttons

All buttons are valid only in unlocking status. Short beep after per touching of buttons

FREEZER: Temperature control of the appliance available only for user defined mode.

- Touching "**FREEZER**", button consecutively, the temperature will change in a circle from -14C~ - 22C, stop touching and after 5 seconds flashing, temperature is set..

SUPER: select and deselect super mode

- Press “**SUPER**” button to select super mode. After 5 seconds flashing of super mode icon, super mode is selected.
- When super mode is selected, super mode icon will light on, and display window will show -25 °C. In super mode, touching “**FREEZER**” button, super mode icon will flash 3 times, but freezer temperature can not be changed.
- To exit Super mode,
 - Press “**SUPER**” button to deselect Super mode,
 - Or after 50 hours of super mode without any operation, the refrigerator will automatically stop it and enter to previous setting.

Warning: In super mode, noise of the appliance may be slightly higher than normal running.

ALARM / ECO: clear door opening alarm and high temperature alarm,select and deselect ECO mode



- Short touching **ALARM / ECO** button to clear door opening alarm and high temperature alarm. Touching “**ALARM/ECO**” button for 3 seconds to select **ECO** mode. After 5 seconds flashing of **ECO** mode icon, **ECO** mode is selected.
- When **ECO** mode is selected, **ECO** mode icon will light on, and display window will show different preset temperatures, depending on the ambient temperature (T_a) of where the appliance be placed, as below.

Ambient Temperature (T_a)	$T_a < 13\text{ °C}$	$14\text{ °C} < T_a < 20\text{ °C}$	$21\text{ °C} < T_a < 27\text{ °C}$	$28\text{ °C} < T_a < 34\text{ °C}$	$T_a > 35\text{ °C}$
Preset Temperature	-18 °C	-18 °C	-18 °C	-16 °C	-15 °C

In ECO mode, **FREEZER** button will not respond to any touching.

Touching **ALARM / ECO** button for 3 seconds to deselect ECO mode.

LOCK: Locking and Unlocking

- Touching “**LOCK**” button for 3 seconds to lock the control panel, then the locking and unlocking icon will be: “”.
- In locking status, touch any button, the locking and unlocking icon will flash 3 times.
- Touching “**LOCK**” button for 3 seconds to unlock the control panel, then the locking and unlocking icon will be “”.
- In unlocking status, all buttons are available.
- If no operation in 25 seconds, the control panel will be locked automatically.

Door opening alarm

- If the door keeps opening for 90 seconds, door opening alarm sounds.
- Close the door to stop the door opening alarm.
- Or short touching “**ALARM/ECO**” button to clear door opening alarm.

High temperature alarm

- If high internal temperature of the appliance is detected, high temperature alarm will sound, „ht“ and detected temperature will display alternately on display window.
- Short touching “**ALARM/ECO**” button to stop door opening alarm.
- High temperature display will disappear automatically only if detected temperature goes back to normal.

DAILY USE

First use

Cleaning the interior

Before using the appliance for the first time, wash the interior and all internal accessories with lukewarm water and some neutral soap so as to remove the typical smell of a brand new product, then dry thoroughly.

Important! Do not use detergents or abrasive powders, as these will damage the finish.

Daily use

Position different food in different compartments according to be below table

Freezer drawer(s)/shelf	<ul style="list-style-type: none">• Foods for long-term storage.• Bottom drawer/shelf for raw meat, poultry, fish.• Middle drawer/shelf for frozen vegetables, chips.• Top drawer/shelf for ice cream, frozen fruit, frozen baked goods.
-------------------------	---

The most effective use of energy is ensured by configuration with freezing drawers and shelves located inside the device.

Storing frozen food

When first starting-up or after a period out of use. Before putting the product in the compartment let the appliance run at least 2 hours on the higher settings.

Important! In the event of accidental defrosting, for example the power has been off for longer than the value shown in the technical characteristics chart under “rising time”, the defrosted food must be consumed quickly or cooked immediately and then re-frozen (after cooked).

Thawing

Deep-frozen or frozen food, prior to be used, can be thawed in the freezer compartment or at room temperature, depending on the time available for this operation. Small pieces may even be cooked still frozen, directly from the freezer. In this case, cooking will take longer.

Movable shelves

The walls of the refrigerator are equipped with a series of runners so that the shelves can be positioned as desired.

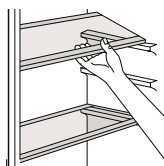

Positioning the door balconies

Door balconies can be disassembled for cleaning. To make the disassembling as follows: gradually pull the balcony in the direction of the arrows until it comes free, after cleaning, reposition it.

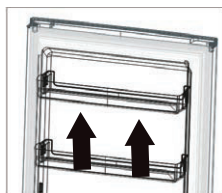

Disassemble the bottom drawer

1. Pull out the bottom drawer to stopper position.
2. Push up the elastic buckles on both sides of the bottom drawer.
3. Pull out the bottom drawer.

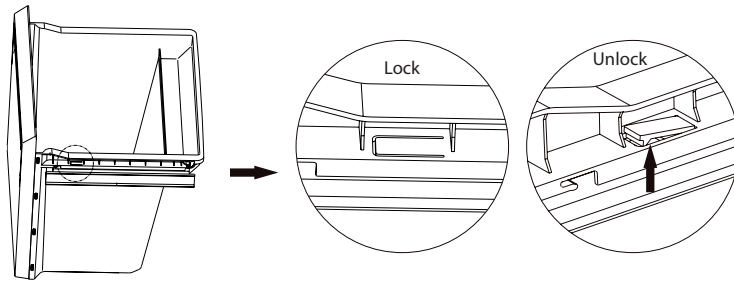

Helpful hints and tips

Hints for freezing

To help you make the most of the freezing process, here are some important hints:

- the maximum quantity of food which can be frozen in 24 hrs. is shown on the rating plate;
- the freezing process takes 24 hours. No further food to be frozen should be added during this period;
- only freeze top quality, fresh and thoroughly cleaned, foodstuffs;
- prepare food in small portions to enable it to be rapidly and completely frozen and to make it possible subsequently to thaw only the quantity required;
- wrap up the food in aluminium foil or polythene and make sure that the packages are airtight;
- do not allow fresh, unfrozen food to touch food which is already frozen, thus avoiding a rise in temperature of the latter;
- lean foods store better and longer than fatty ones; salt reduces the storage life of food;
- water ices, if consumed immediately after removal from the freezer compartment, can possibly cause the skin to be freeze burnt;
- it is advisable to show the freezing in date on each individual pack to enable you removal from the freezer compartment, can possibly cause the skin to be freeze burnt;
- it is advisable to show the freezing in date on each individual pack to enable you to keep tab of the storage time.

Hints for storage of frozen food

To obtain the best performance from this appliance, you should:

make sure that the commercially frozen foodstuffs were adequately stored by the retailer;

be sure that frozen foodstuffs are transferred from the food store to the freezer in the shortest possible time;

not open the door frequently or leave it open longer than absolutely necessary.

Once defrosted, food deteriorates rapidly and cannot be refrozen.

Do not exceed the storage period indicated by the food manufacture.

Recommended temperature settings can lead to less food waste.

Cleaning

For hygienic reasons the appliance interior, including interior accessories, should be cleaned regularly.



Caution! The appliance may not be connected to the mains during cleaning. Danger of electrical shock! Before cleaning switch the appliance off and remove the plug from the mains, or switch off or turn out the circuit breaker or fuse. Never clean the appliance with a steam cleaner. Moisture could accumulate in electrical components, danger of electrical shock! Hot vapors can lead to the damage of plastic parts. The appliance must be dry before it is placed back into service.

Important! Ethereal oils and organic solvents can attack plastic parts, e.g. lemon juice or the juice from orange peel, butyric acid, cleanser that contain acetic acid.

- Do not allow such substances to come into contact the appliance parts.
- Do not use any abrasive cleaners
- Remove the food from the freezer. Store them in a cool place, well covered.
- Switch the appliance off and remove the plug from the mains, or switch off or turn out the circuit breaker or fuse.
- Clean the appliance and the interior accessories with a cloth and lukewarm water. After cleaning wipe with fresh water and rub dry.
- After everything is dry place appliance back into service.

Replace the lamp

The internal light is a LED type. To replace the lamp, please contact qualified technician.

Troubleshooting



Caution! Before troubleshooting, disconnect the power supply. Only a qualified electrician of competent person must do the troubleshooting that is not in this manual.

Important! There are some sounds during normal use (compressor, refrigerant circulation).

Problem	Possible cause	Solution
Appliance does not work	Temperature regulation knob is set at coldest	Set the knob at other switch on the appliance.
	Mains plug is not plugged in or is loose	Insert mains plug.
	Fuse has blown or is defective	Check fuse, replace if necessary.
	Socket is defective	Mains malfunctions are to be corrected by an electrician.
Appliance freezes or cools too much	Temperature is set too cold or the appliance runs at coldest.	Turn the temperature regulator to a warmer setting temporarily.
The food is not frozen enough.	Temperature is not properly adjusted.	Please look in the initial Temperature Setting section.
	Door was open for an extended period.	Open the door only as long as necessary.
	A large quantity of warm food was placed in the appliance within the last 24 hours.	Turn the temperature regulation to a colder setting temporarily.
	The appliance is near a heat source.	Please look in the installation location section.
Heavy build up of frost on the door seal.	Door seal is not air tight.	Carefully warm the leaking sections of the door seal with a hair dryer (on a cool setting). At the same time shape the warmed door seal by hand such that it sits correctly.
Unusual noises	Appliance is not level.	Re-adjust the feet.
	The appliance is touching the wall or other objects.	Move the appliance slightly.
	A component, e.g. a pipe, on the rear of the appliance is touching another part of the appliance or the wall.	If necessary, carefully bend the component out of the way.

Authorized service center contact information can be found at www.lord.eu.

Spare parts can also be ordered at the authorized service center.

According to the respective ecodesign regulation, spare parts can be obtained from the authorized service center for at least 7 or 10 years (based on the spare part type) since the last appliance model item has been placed on the market of the European Economic Area.

Please have the identification mark of the model and the serial number at hand before contacting the authorized service center.

The identification mark of the model and the serial number of the product can be found at the rating label placed on the outside surface at the rear of the appliance.

We recommend that you write the data from the production label into this manual before you place the appliance to the place where it will be operated to facilitate finding the data later.

Product information sheet

COMMISSION DELEGATED REGULATION (EU) 2019/2016

Supplier's name or trade mark: LORD

Supplier's address: Greschbachstraße 17, 76229 Karlsruhe, DE

Model identifier: F2

Type of refrigerating appliancea: Upright freezer

Low-noise appliance:	No	Design type	freestanding
----------------------	----	-------------	--------------

Wine storage appliance:	No	Other refrigerating appliance	Yes
-------------------------	----	-------------------------------	-----

General product parameters:

Parameter		Value	Parameter	Value
Overall dimensions (millimetre)	Height	1850	Total volume (dm ³ od I)	274
	Width	600		
	Depth	700		
EEI(%)		100	Energy efficiency class	E
Airborne acoustical noise		39	Airborne acoustical noise emission class	C
Annual energy consumption (kWh/a)		246.17	Climate class:	SN/N/ST/T
Minimum ambient temperature (°C), for which the refrigerating		10	Maximum ambient temperature (°C), for which the refrigerating appliance is suitable	43
Winter setting		No		

Compartment Parameters:

Compartment type		Section parameters and values			
		Compartment Volume (dm ³ or l)	Recommended temperature setting for optimised food storage (°C)	Freezing capacity (kg/24h)	Defrosting type (auto-defrost = A, manual defrost = M)
Pantry	No	-	-	-	-
Wine storage	No	-	-	-	-
Cellar	No	-	-	-	-
Fresh food	No	-	-	-	-
Chill	No	-	-	-	-
0-star or ice-making	No	-	-	-	-
1-star	No	-	-	-	-
2-star	No	-	-	-	-

3-star	No	-	-	-	-
4-star	Yes	274.0	-18	17	A
2-star section	No	-	-	-	-
Variabe temperature compartment	Compartment types	-	-	-	-
For 4-star compartments					
Fast freeze facility			Yes		
Light source parameters;					
Type of light source			This evaluation is only considered on refrigeration function of the product, for the light source, which shall comply with its own eco-design and energy label regulation.		
Energy efficiency class					
Minimum duration of the guarantee offered by the manufacturer: 24 months					
Additional information::					
Weblink to the manufacturer's website, where the information in point4(a) Annex of Commission Regulation (EU)2019/2019 is found: www.lord.eu					

Information on the model in the product database defined in Regulation (EU) 2019/2016 can be found via the following internet link: <https://eprel.ec.europa.eu/qr/312504>

NOTES

Vážený zákazníku,

děkujeme Vám, že jste si zakoupil(a) tuto mrazničku. Aby Vám tento spotřebič co nejlépe sloužil, přečtěte si pokyny v tomto návodu k obsluze.

Zajistěte, aby byl obalový materiál zlikvidován v souladu s platnými předpisy a s ohledem na životní prostředí.

Při likvidaci spotřebiče kontaktujte místní oddělení pro likvidaci odpadu, kde získáte informace o bezpečné likvidaci.

Tento spotřebič je možné používat pouze k určenému účelu. Spotřebič je určen pouze pro použití v domácnosti.

OBSAH

BEZPEČNOSTNÍ POKYNY	32
PŘEHLED	39
INSTALACE	40
POŽADAVKY NA PROSTOR	40
UMÍSTĚNÍ	40
POLOHA	40
ELEKTRICKÉ PŘIPOJENÍ	40
ZMĚNA SMĚRU OTEVÍRÁNÍ DVEŘÍ	41
MONTÁŽ RUKOJETI PRO SNADNÉ OTEVŘENÍ	45
POŽADAVKY NA PROSTOR	46
VYROVNÁNÍ SPOTŘEBIČE	46
UŽIVATELSKÉ ROZHRANÍ	47
POUŽITÍ OVLÁDACÍHO PANELU	47
KAŽDODENNÍ POUŽITÍ	49
PRVNÍ POUŽITÍ	49
KAŽDODENNÍ POUŽITÍ	49
UŽITEČNÉ RADY A TIPY	51
ČIŠTĚNÍ	52
VÝMĚNA ŽÁROVKY	52
ODSTRAŇOVÁNÍ PROBLÉMŮ	53
POZNÁMKY	57

V zájmu vaší bezpečnosti a pro zajištění správného používání si před instalací a prvním použitím spotřebiče pečlivě přečtěte tento návod k obsluze, včetně zde obsažených pokynů a varování. Abyste se vyhnuli zbytečným chybám a nehodám, je důležité zajistit, aby všichni lidé, kteří spotřebič používají, byli důkladně seznámeni s jeho provozními a bezpečnostními prvky. Tento návod k obsluze si uschovejte a ujistěte se, že zůstane se spotřebičem, pokud bude přemístěn nebo prodán, aby všichni uživatelé, kteří jej používají, byli po celou dobu jeho životnosti řádně informováni o používání spotřebiče a bezpečnosti.

Z důvodu bezpečnosti života a majetku dodržujte opatření uvedená v tomto návodu k obsluze, protože výrobce není odpovědný za škody způsobené jejich nedodržením.

Bezpečnost dětí a zranitelných osob

- Tento spotřebič může být používán dětmi od 8 let věku, osobami se sníženými fyzickými, smyslovými a mentálními schopnostmi i osobami s nedostatkem zkušeností a znalostí za předpokladu, že budou pracovat pod kvalifikovaným dozorem nebo budou účinně seznámeni s obsluhou a hrozcími nebezpečími.
- Děti ve věku 3 až 8 let mohou do spotřebiče vkládat potraviny a vyjímat je z něj.
- Malé děti by neměly zůstat bez dozoru, aby si s přístrojem nezačaly hrát.
- Čištění a uživatelskou údržbu nesmí provádět děti, pokud nejsou starší 8 let a nejsou pod dohledem dospělé osoby.
- Veškeré obaly uchovávejte mimo dosah dětí. Hrozí nebezpečí udušení.
- Pokud zařízení likvidujete, vytáhněte zástrčku z elektrické zásuvky, odřízněte připojovací kabel (co nejdříve u spotřebiče) a demontujte dveře, abyste hrajícím si dětem zabránili v úrazu elektrickým proudem nebo zavření ve spotřebiči.

- Pokud má tento spotřebič s magnetickým těsněním dveří nahradit starší spotřebič, který má na dveřích nebo víku pružinový zámek (západku), před likvidací starého spotřebiče zajistěte, aby tento zámek byl nepoužitelný. Tím se zabrání tomu, aby se dítě do spotřebiče zavřelo.

Bezpečnost obecně

- ⚠ **VÝSTRAHA!** Dbejte na to, aby ventilační otvory v krytu spotřebiče nebo ve vestavěné konstrukci nebyly zablokované.
- ⚠ **VÝSTRAHA!** K urychlení procesu odmrazování nepoužívejte mechanické ani jiné prostředky než ty, které doporučuje výrobce.
- ⚠ **VÝSTRAHA!** Nepoškoďte chladicí okruh.
- ⚠ **VÝSTRAHA!** Nepoužívejte uvnitř chladicích spotřebičů jiná elektrická zařízení (například výrobky zmrzliny), pokud nejsou pro tento účel schválena výrobcem.
- ⚠ **VÝSTRAHA!** Nedotýkejte se žárovky, pokud byla delší dobu zapnutá, protože by mohla být velmi horká (pokud je jí spotřebič vybaven).
- ⚠ **VÝSTRAHA!** Při instalaci spotřebiče se ujistěte, že nedošlo k přimáčknutí nebo zaseknutí napájecího kabelu.
- ⚠ **VÝSTRAHA!** Neumísťujte za spotřebič prodlužovací adaptéry a přenosné zdroje elektrické energie.
- V tomto spotřebiči neskladujte výbušné látky, jako jsou aerosolové nádoby, s hořlavým hnacím plynem.
- V chladicím okruhu spotřebiče je obsaženo chladivo isobutan (R600a), přírodní plyn s vysokou úrovní environmentální kompatibility, který je však hořlavý.

- Během přepravy a instalace spotřebiče se ujistěte, že nedošlo k poškození žádné součásti chladicího okruhu.
 - vyvarujte se otevřeného ohně a zdrojů vznícení
 - důkladně větrejte místnost, ve které je spotřebič umístěn
- Je nebezpečné měnit specifikace nebo tento výrobek jakýmkoli způsobem upravovat. Jakékoli poškození kabelu nebo elektrické části může způsobit zkrat, požár nebo úraz elektrickým proudem.
- Tento spotřebič je určen k použití v domácnosti.

⚠ VÝSTRAHA! Veškeré elektrické součásti (zástrčka, napájecí kabel, kompresor atd.) musí být v případě potřeby vyměněny autorizovaným servisním střediskem nebo kvalifikovaným servisním personálem.

- ⚠ VÝSTRAHA!** Žárovka (pokud je součástí spotřebiče) dodávaná s tímto spotřebičem je „žárovka pro speciální použití“, která je použitelná pouze s dodaným spotřebičem. Tato „žárovka pro speciální použití“ není použitelná pro osvětlení v domácnosti.
- Pro napájení přístroje nepoužívejte prodlužovací kabel.
 - Ujistěte se, že napájecí zástrčka není přimáčknuta nebo poškozena zadní stranou spotřebiče. Přimáčknutí nebo poškození napájecí zástrčky může způsobit přehřátí a požár.
 - Ujistěte se, že je síťová zástrčka spotřebiče přístupná.
 - Netahejte za síťový kabel, ale za zástrčku, pokud chcete spotřebič odpojit od elektrické zásuvky.
 - Pokud je síťová zásuvka uvolněná, spotřebič do ní nezapojte. Nebezpečí úrazu elektrickým proudem nebo vzniku požáru.
 - Spotřebič nepoužívejte bez instalované žárovky.
 - Tento spotřebič je těžký. Při přemísťování je třeba postupovat opatrně.
 - Neodstraňujte ani se nedotýkejte předmětů z mrazicího prostoru (pokud je jím spotřebič vybaven), pokud máte mokré či vlhké ruce, protože by to mohlo způsobit odřenyiny nebo omrzliny.

- Vyvarujte se vystavení spotřebiče přímému slunečnímu záření.

Každodenní použití

- Nepokládejte horké předměty na plastové části spotřebiče.
- Umístěte potraviny tak, aby se nedotýkaly zadní stěny.
- Zmrazené jídlo nesmí být po rozmrazení znovu zmrazováno.
- Balené zmrazené potraviny skladujte v souladu s pokyny výrobce zmrazených potravin.
- Je třeba přísně dodržovat doporučení výrobce zařízení pro skladování. Viz příslušné pokyny.
- Neumisťujte sycené šumivé nápoje do mrazicího prostoru (pokud je jím spotřebič vybaven), protože by mohlo dojít k vývinu tlaku v nádobě, který by mohl způsobit explozi, a způsobit tak poškození spotřebiče.
- Zmrzlina a jiné potraviny konzumované přímo po vyjmutí ze spotřebiče mohou způsobit omrzliny.

Respektujte prosím následující pokyny, aby nedošlo ke kontaminaci potravin.

- Otevření dvířek na dlouhou dobu může způsobit výrazné zvýšení teploty uvnitř spotřebiče.
- Pravidelně čistěte povrchy, které mohou přijít do styku s potravinami, a přístupný odtokový systém.
- Vyčistěte nádrže na vodu, pokud nebyly použity po dobu 48 hodin. Pokud nebyla voda odebrána po dobu 5 dnů, propláchněte vodní systém připojený k přívodu vody (pokud jsou součástí spotřebiče).
- Skladujte syrové maso a ryby ve vhodných nádobách v chladničce (pokud je součástí spotřebiče) takovým způsobem, aby se nedostaly do kontaktu s jinými potravinami a tekutinami.
- Dvuhvězdičkové prostory pro zmrazené potraviny (pokud jsou součástí spotřebiče) jsou vhodné pro skladování zmrazených hotových pokrmů, skladování nebo výrobu zmrzliny a výrobu kostek ledu.

- Jedno, dvou a tříhvězdičkové prostory (pokud jsou součástí spotřebiče) nejsou vhodné pro zmrazování čerstvých potravin.
- Pokud bude spotřebič delší dobu prázdný, vypněte jej, odmrázte, vyčistěte, vysušte a nechte dvířka otevřená, abyste zabránili množení bakterií a plísní uvnitř spotřebiče.

Péče a čištění

- Před údržbou spotřebič vypněte a vytáhněte zástrčku z elektrické zásuvky.
- Nečistěte spotřebič pomocí kovových předmětů.
- K odstranění námrazy ze spotřebiče nepoužívejte ostré předměty. Použijte plastovou škrabku.
- Pravidelně kontrolujte kanálek pro odvod kondenzované vody, zda se zde voda nehromadí. V případě potřeby kanálek vyčistěte. Pokud je tento kanálek zablokován, voda se bude shromažďovat ve spodní části spotřebiče.

Instalace

Důležité! Při elektrickém připojení postupujte pečlivě podle pokynů uvedených v konkrétních odstavcích.

- Vybalte spotřebič a zkontrolujte, zda na něm není patrné nějaké poškození. Nepřipojujte spotřebič, pokud je poškozený. Případné škody okamžitě nahláste v místě, kde jste jej zakoupili. Pro tento případ si uschovejte obal.
- Před připojením spotřebiče k elektrické síti je vhodné počkat nejméně čtyři hodiny, aby olej mohl stéct zpět do kompresoru.
- Kolem spotřebiče by měla být dostatečná cirkulace vzduchu. Pokud tomu tak nebude, bude to mít za následek přehřátí zařízení a zvýšenou spotřebu elektrické energie. Pro dosažení dostatečné ventilace postupujte podle pokynů pro instalaci.
- Pokud je to možné, měly by být proti stěně umístěny rozpěrky výrobku, aby nedošlo k dotyku nebo zachycení teplých částí (kompresor, kondenzátor), aby se zabránilo možnému vznícení.

- Spotřebič nesmí být umístěn v blízkosti radiátorů nebo sporáků.
- Po instalaci spotřebiče se ujistěte, že je síťová zástrčka přístupná.

Servis

- Veškeré elektroinstalační práce potřebné k údržbě spotřebiče by měl provádět autorizovaný servis nebo kvalifikovaný elektrikář.
- Tento výrobek musí být opravován autorizovaným servisním střediskem a musí být použity pouze originální náhradní díly.

Úspora energie

- Do spotřebiče nevkládejte horké potraviny.
- Potraviny neskládejte blízko k sobě, protože to brání cirkulaci vzduchu.
- Ujistěte se, že se potraviny nedotýkají zadní části chladicího prostoru.
- Při výpadku elektrického napájení neotevírejte dvířka.
- Neotevírejte dvířka příliš často.
- Nenechávejte dvířka příliš dlouho otevřená.
- Nenastavujte termostat na příliš nízkou teplotu.
- Některé příslušenství, například zásuvky, lze vyjmout, aby se dosáhlo většího objemu úložného prostoru a nižší spotřeby energie.

Ochrana životního prostředí

Tento spotřebič neobsahuje plyny, které by mohly poškodit ozonovou vrstvu, a to ani v okruhu chladiwa, ani v izolačních materiálech. Spotřebič nesmí být likvidován společně s komunálním odpadem a odpadky. Izolační pěna obsahuje hořlavé plyny: spotřebič musí být zlikvidován v souladu s předpisy týkajícími se spotřebiče, které získáte od místních úřadů. Vyvarujte se poškození chladicí jednotky, zejména výměníku tepla. Materiály použité v tomto spotřebiči označené symbolem  jsou recyklovatelné.



Symbol na výrobku nebo na jeho obalu znamená, že s tímto výrobkem nesmí být nakládáno jako s domovním odpadem.

Místo toho by měl být odvezen na příslušné sběrné místo pro recyklaci elektrických a elektronických zařízení. Zajištěním správné likvidace tohoto produktu pomůžete zabránit potenciálním negativním důsledkům pro životní prostředí a lidské zdraví, které by mohly být způsobeny nesprávným nakládáním s tímto výrobkem. Podrobnější informace o recyklaci tohoto výrobku vám poskytne místní obecní úřad, služba pro likvidaci domovního odpadu nebo obchod, kde jste výrobek zakoupili.

Obalové materiály

Materiály označené symbolem recyklace jsou recyklovatelné. Obal uložte do příslušných sběrných kontejnerů, aby byl recyklován.

Likvidace spotřebiče

1. Odpojte síťovou zástrčku spotřebiče z elektrické zásuvky.
2. Odřízněte síťový kabel co nejbližší spotřebiči a zlikvidujte jej.



VAROVÁNÍ! Během užívání, servisu a likvidace spotřebiče věnujte pozornost symbolu na zadní straně kompresoru, který je podobný symbolu vyobrazenému po levé straně, ve žlutém či oranžovém provedení.

Je to výstražný symbol rizika vzniku požáru. V trubkách chladicího okruhu a kompresoru jsou hořlavé látky.

Během užívání, servisu a likvidace buďte v dostatečné vzdálenosti od zdroje ohně.

PŘEHLED

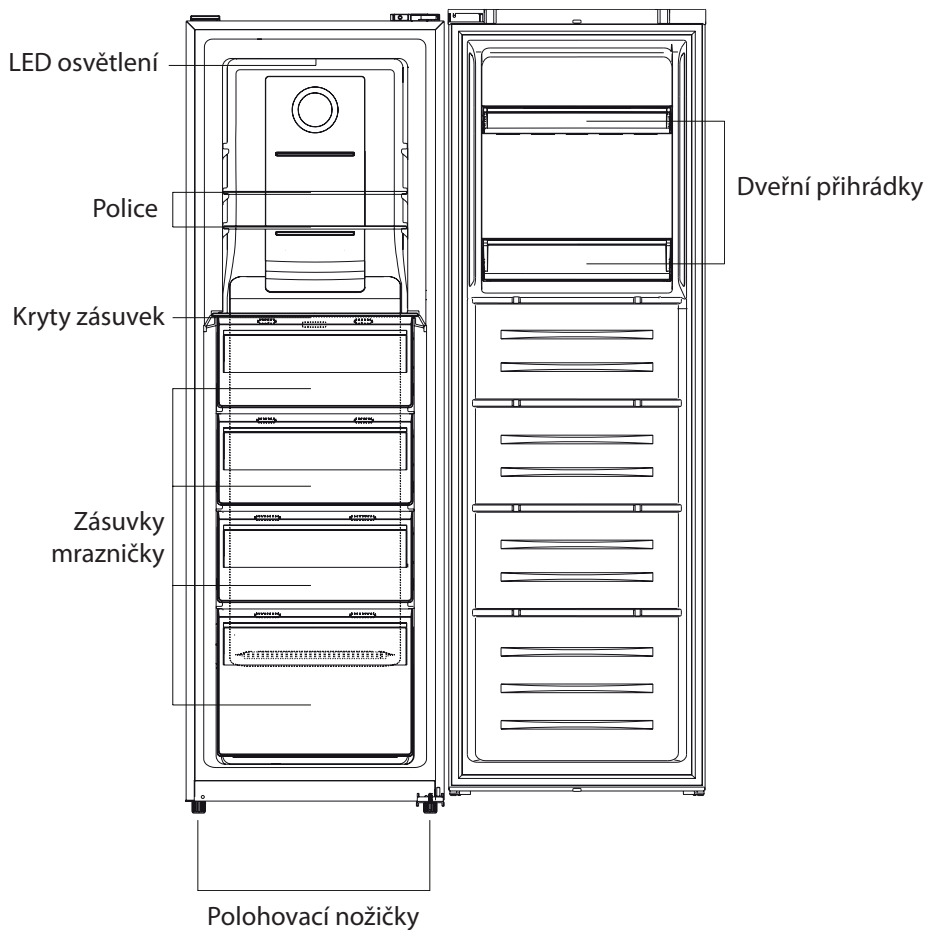

Poznámka: Výše uvedený obrázek je pouze ilustrativní. Skutečné zařízení se může lišit.

INSTALACE

Požadavky na prostor

- Vyberte místo bez vystavení přímému slunečnímu svitu.
- Vyberte místo s dostatečným prostorem pro snadné otevření dveří spotřebiče.
- Vyberte místo s rovnou podlahou.
- Ponechte dostatek místa pro instalaci spotřebiče na rovný povrch.
- Při instalaci ponechte volný prostor vpravo, vlevo, vzadu i shora. Pomůže to snížit spotřebu energie a sníží vaše účty za energii.
- Dodržujte mezeru nejméně 10 mm po obou stranách i vzadu.
- Tento chladicí spotřebič není určen k vestavění.

Umístění

Tento spotřebič instalujte na místě, kde okolní teplota odpovídá klimatické třídě uvedené na typovém štítku spotřebiče.

Jednotlivé klimatické třídy jsou popsány níže:

- rozšířené mírné pásmo: tento chladicí spotřebič je určen k používání při teplotách okolí od 10 °C do 32 °C (SN);
- mírné pásmo: tento chladicí spotřebič je určen k používání při teplotách okolí od 16 °C do 32 °C (N);
- subtropické pásmo: tento chladicí spotřebič je určen k používání při teplotách okolí od 16 °C do 38 °C (ST);
- tropické pásmo: tento spotřebič je určen k používání při teplotách okolí od 16 °C do 43 °C (T);

Poloha

Spotřebič by měl být instalován v dostatečné vzdálenosti od zdrojů tepla, jako jsou radiátory, kotle, přímé sluneční světlo atd. Zajistěte, aby kolem zadní strany a boků skříně mohl volně proudit vzduch. Pokud je spotřebič umístěn pod převislou stěnou, musí být minimální vzdálenost mezi horní částí skříně a stěnou nejméně 100 mm, aby byl zajištěn nejlepší výkon. V ideálním případě by však neměl být spotřebič umístěn pod převislou stěnou. Přesné vyrovnání je zajištěno jednou nebo více nastavitelnými nožkami na spodní straně skříně.

 **VÝSTRAHA!** Zařízení musí být možné odpojit od síťového napájení. Zástrčka musí být proto po instalaci snadno přístupná.

Elektrické připojení

Před zapojením se ujistěte, že napětí a frekvence uvedené na typovém štítku odpovídají vašemu domovnímu napájení. Spotřebič musí být uzemněn. Zástrčka napájecího kabelu je pro tento účel opatřena kontaktem. Výrobce odmítá veškerou odpovědnost, pokud nebudou dodržována výše uvedená bezpečnostní opatření. Tento spotřebič vyhovuje předpisům E.E.C. směrnic.

Změna směru otevírání dveří

Před obrácením směru otevírání dveří si prosím připravte níže uvedené nástroje a materiál:
plochý šroubovák, křížový šroubovák, klíč a součásti obsažené v plastovém sáčku:

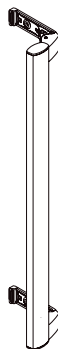

Rukojeť pro
snadné
otevření × 1

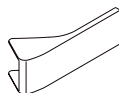

Kryt rukojeti
× 2



Šroub × 2



Levý zavírací
mechanizmus
× 1

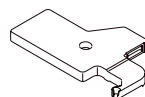

Levý horní kryt
závěsu dveří
× 1

1. Odstraňte horní krytky kabelové skříňky.

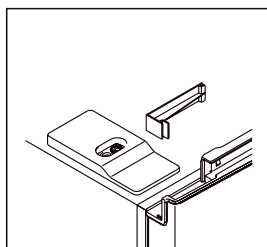
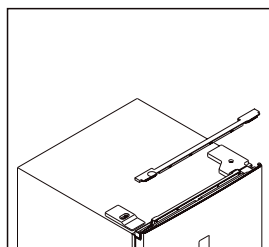

2. Odšroubujte pravý horní kryt závěsu a odpojte konektory spínače dveří a displeje.

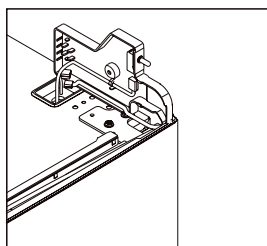
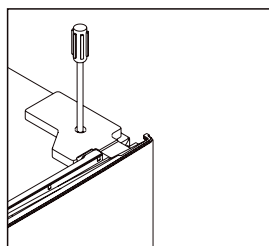

3. Odšroubujte a vyjměte horní závěs a poté vyjměte dveře.

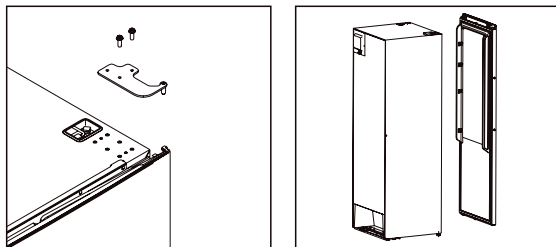

4. Demontujte pravý zavírací mechanismus, a poté vytáhněte levý zavírací mechanismus ze sáčku s příslušenstvím. Nainstalujte jej na levou stranu.

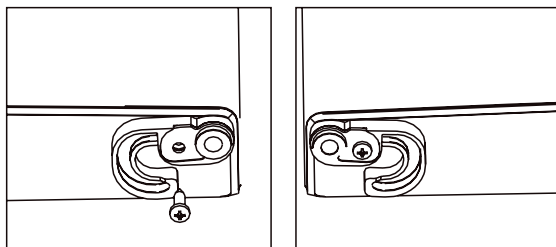

5. Odšroubujte spodní závěs a přesuňte nastavitelnou nohu z levé strany na pravou stranu.

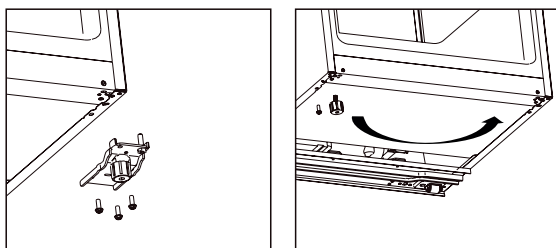

6. Odšroubujte a přesuňte spodní čep závěsu z pravé strany na levou stranu, poté nainstalujte spodní závěs na levou stranu spotřebiče.

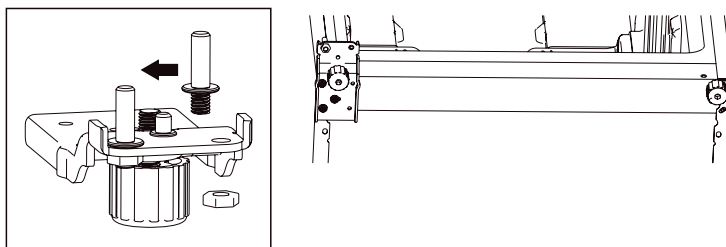

7. Odšroubujte a přesuňte horní čep závěsu ze spodní strany na horní stranu. Vyměňte spínač dveří z pravého krytu závěsu a nainstalujte jej do levého krytu závěsu, který je umístěn v sáčku s příslušenstvím.

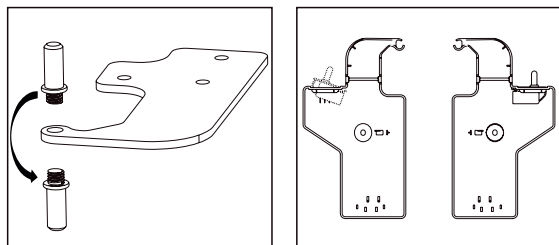

8. Odšroubujte a vyjměte horní ozdobný kryt na levou stranu a nainstalujte jej na pravou stranu.

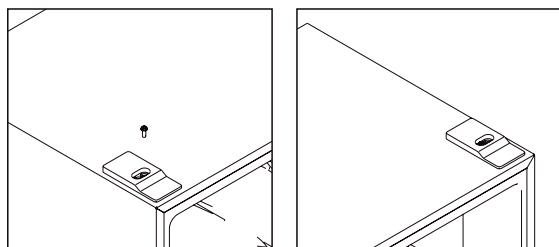

9. Nasadte dveře a poté přesuňte spojovací vodiče z pravé strany na levou stranu.

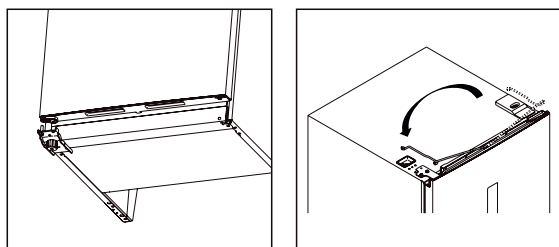

10. Namontujte horní závěs na levou stranu, a jemně nastavte horní závěs při instalaci, abyste se ujistili, že jsou dveře důkladně utěsněny.

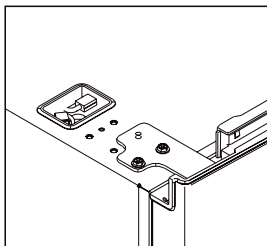

11. Připojte konektory spínače dveří a displeje a nainstalujte levý horní kryt závěsu.

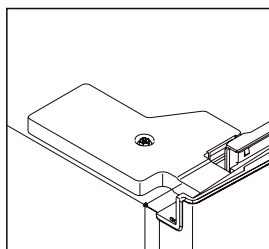
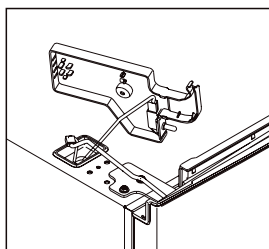

12. Namontujte horní kryt kabelové skříně na pravou stranu.

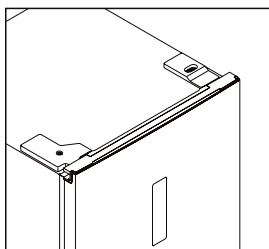
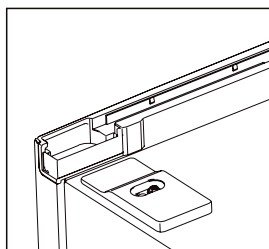

Montáž rukojeti pro snadné otevření

1. Demontujte kryty otvorů pro šrouby.

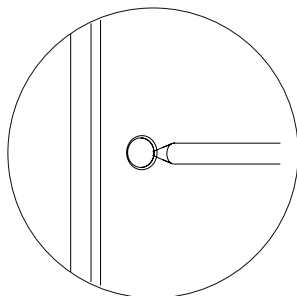

2. Vytáhněte rukojeť pro snadné otevření z přístroje a namontujte ji.

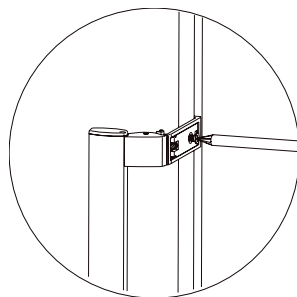

3. Nasadte kryty rukojeti pro snadné otevření.

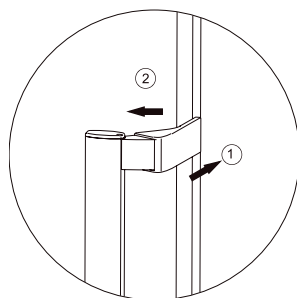

Požadavky na prostor

- Udržujte dostatek prostoru pro otevření dveří.
- Doporučuje se zachovat po všech stranách volný prostor nejméně 10 mm.

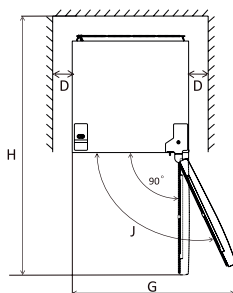
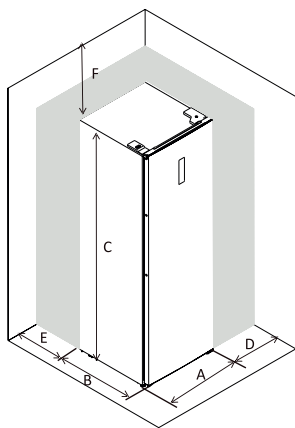

A	595
B	660
C	1851
D	min = 10
E	min = 50
F	min = 50
G	835
H	1323
J	115°

Poznámka: tento chladicí spotřebič není určen k vestavění.

Vyrovnání spotřebiče

Za tímto účelem seřídte dvě polohovací nožičky na přední straně spotřebiče.

Pokud není spotřebič ve vodorovné poloze, nebudou dveře a magnetické těsnění řádně doléhat a těsnit.

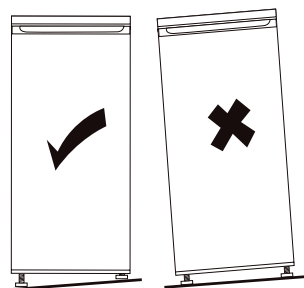

UŽIVATELSKÉ ROZHRANÍ

Použití ovládacího panelu

Představení uživatelského rozhraní

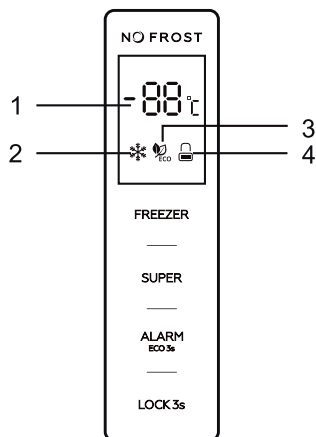

Ovládací tlačítka

FREEZER: Ovládání teploty spotřebiče

SUPER: Zapnutí a vypnutí režimu Super

ALARM/ECO: Ztišení alarmu otevření dveří, zapnutí a vypnutí režimu ECO

LOCK: Uzamčení a odemčení ovládacích prvků

LED displej

1. Okno displeje pro zobrazení nastavené teploty
2. Ikona režimu Super
3. Ikona režimu ECO
4. Ikona uzamčení a odemčení

Funkce tlačítek

Všechna tlačítka lze ovládat pouze ve stavu odemčení. Po každém stisknutí tlačítek se ozve krátké pípnutí.

FREEZER: Ovládání teploty spotřebiče je k dispozici pouze pro režim definovaný uživatelem.

- Po stisknutí tlačítka "FREEZER", se teplota postupně změní v cyklu od -14 °C do -22 °C. Po 5 sekundách blikání ukazatele teploty bude nastavená teplota potvrzena.

SUPER: zapnutí a vypnutí režimu Super

- Stisknutím tlačítka "**SUPER**" zapnete režim Super. Po pěti sekundách blikání ikony režimu Super bude režim aktivován.
- Je-li režim Super aktivní, rozsvítí se ikona režimu Super a v okně displeje se zobrazí teplota -25 °C. V režimu Super po stisknutí tlačítka "**FREEZER**" ikona režimu Super třikrát zabliká, ale teplotu mrazničky nebude možné změnit.
- Chcete-li režim Super ukončit,
 - stiskněte tlačítko SUPER, případně
 - po 50 hodinách provozu režimu Super mraznička režim automaticky sama zastaví a přejde do předchozího nastavení teploty.

Varování: V režimu Super může být hluk spotřebiče mírně vyšší než při běžném provozu.

ALARM / ECO: ztišení alarmu otevření dveří a alarmu vysoké teploty, zapnutí a vypnutí režimu ECO



- Krátkým stiskem tlačítka **ALARM / ECO** ztišíte alarm otevření dveří a vysoké teploty. Stiskněte a podržte tlačítko **ALARM/ECO** alespoň 3 vteřiny pro aktivaci režimu **ECO**. Po pěti sekundách blikání ikony bude režim **ECO** aktivován.
- Je-li režim **ECO** aktivní, rozsvítí se ikona režimu, **ECO** a v okně displeje se zobrazí různé přednastavené teploty v závislosti na okolní teplotě (T_a), při které je spotřebič umístěn, jak je uvedeno níže.

Okolní teplota (T_a)	$T_a < 13\text{ °C}$	$14\text{ °C} < T_a < 20\text{ °C}$	$21\text{ °C} < T_a < 27\text{ °C}$	$28\text{ °C} < T_a < 34\text{ °C}$	$T_a > 35\text{ °C}$
Přednastavená teplota	-18 °C	-18 °C	-18 °C	-16 °C	-15 °C

V režimu **ECO** nebude tlačítko **FREEZER** reagovat na žádné dotyky.

Stiskněte a podržte tlačítko **ALARM/ECO** alespoň 3 vteřiny pro vypnutí režimu **ECO**.

LOCK: uzamčení a odemčení ovládacích prvků

- Stiskněte a podržte tlačítko **LOCK** alespoň 3 vteřiny pro uzamčení ovládacího panelu. Ikona uzamčení a odemčení pak bude vypadat následujícím způsobem: .
- Pokud se ve stavu uzamčení dotknete libovolného tlačítka, ikona uzamčení a odemčení třikrát zabliká.
- Stiskněte a podržte tlačítko **LOCK** alespoň 3 vteřiny pro odemčení ovládacího panelu. Ikona uzamčení a odemčení pak bude vypadat následujícím způsobem: .
- Ve stavu odemčení jsou k dispozici funkce všech tlačítek.
- Pokud do 25 vteřin nedojde k žádné operaci, ovládací panel se automaticky uzamkne.

Alarm otevřených dveří

- Pokud necháte dveře otevřené po dobu 90 sekund, rozezní se alarm otevření dveří.
- Zavřete dveře, aby alarm otevřených dveří utichl.
- Alarm otevření dveří můžete vypnout také krátkým stiskem tlačítka **“ALARM/ECO”**.

Alarm při vysoké teplotě

- Pokud je detekována vysoká vnitřní teplota spotřebiče, rozezní se alarm vysoké teploty, na displeji se střídavě zobrazí „ht“ a naměřená teplota.
- Alarm vysoké teploty můžete vypnout také krátkým stiskem tlačítka **ALARM/ECO**.
- Zobrazení vysoké teploty zmizí automaticky pouze v případě, že se teplota uvnitř spotřebiče vrátí do normálu.

KAŽDODENNÍ POUŽITÍ

První použití

Čištění vnitřního prostoru

Před prvním použitím spotřebiče omyjte vnitřní prostor a veškeré vnitřní příslušenství vlažnou vodou s trochou neutrálního mýdla, abyste odstranili typický pach zcela nového výrobku, a poté jej důkladně osušte.

Důležité! Nepoužívejte čisticí prostředky ani abrazivní prášky, protože by mohly poškodit povrch.

Každodenní použití

Různé potraviny umístěte do různých částí spotřebiče podle následující tabulky:

Zásuvky mrazicí části	<ul style="list-style-type: none">• Potraviny k dlouhodobému uchování.• Spodní zásuvka na syrové maso, drůbež a ryby.• Střední zásuvka na mraženou zeleninu a hranolky.• Horní zásuvka na zmrzlinu, mražené ovoce a mražené pečivo.
-----------------------	--

Nejúčinnější využití energie je zajištěno v konfiguraci s mrazicími zásuvkami a policemi umístěnými uvnitř přístroje.

Skladování mražených potravin

Při prvním uvedení do provozu nebo po určité době mimo provoz. Před vložením produktů do přihrádky nechte spotřebič běžet alespoň 2 hodiny při vyšším nastavení.

Důležité! V případě neúmyslného rozmrazení, například, když dojde k přerušení napájení na déle, než je hodnota uvedená v tabulce technických charakteristik pod parametrem „doba náběhu teploty“, musí být rozmrazené jídlo rychle spotřebováno nebo okamžitě uvařeno a poté znovu zmrazeno (po uvaření).

Rozmrazování

Hluboko zmrazené nebo zmrazené potraviny mohou být před použitím rozmrazeny v chladničce nebo při pokojové teplotě, v závislosti na dostupné době pro rozmrazení. Malé kousky mohou být dokonce vařeny ve zmrazeném stavu přímo po vyjmutí z mrazničky. V tomto případě bude vaření trvat déle.

Posuvné police

Boční stěny spotřebiče jsou vybaveny řadou kolejniček, do kterých lze zasouvat police podle potřeby.

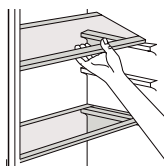

Vytažení dveřních přihrádek

Dveřní přihrádky lze za účelem čištění vytáhnout. Přihrádku opatrně vytáhněte z kolejniček po směru šipek uvedených na obrázku, a jakmile přihrádku vyčistíte, zasuňte ji stejným způsobem zpět na své místo.

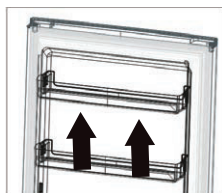

Vytažení spodní zásuvky

1. Vytáhněte spodní zásuvku až k zarážce.
2. Zatlačte na pružné přezky na obou stranách spodní zásuvky.
3. Vytáhněte zásuvku.

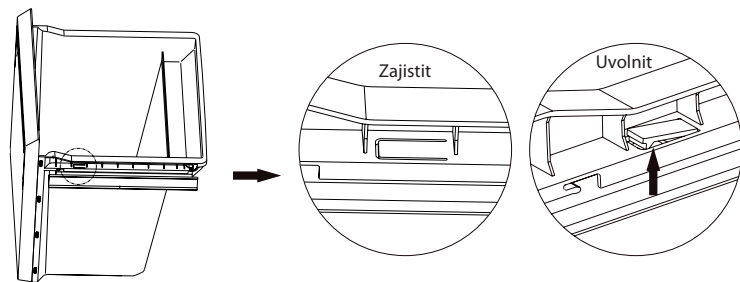

Užitečné rady a tipy

Rady pro zmrazování

Zde uvádíme několik důležitých rad, které vám pomohou co nejlépe využít mrazicí proces:

- maximální množství potravin, které lze zmrazit během 24 hodin, je uvedeno na typovém štítku,
- proces zmrazování trvá 24 hodin. Během této doby by nemělo být přidáváno žádné další jídlo pro zmrazování,
- zmrazujte pouze potraviny nejvyšší kvality, čerstvé a důkladně očištěné,
- připravte potraviny v malých porcích, aby bylo možné je rychle a úplně zmrazit a umožnit následné rozmrazení pouze požadovaného množství,
- zabalte jídlo do hliníkové fólie nebo polyetylénu a ujistěte se, že obaly jsou vzduchotěsné,
- nedovolte, aby se čerstvé, nezmrazené potraviny dostaly do kontaktu s potravinami, které jsou již zmrazené, čímž se zabrání zvýšení jejich teploty,
- netučné potraviny se skladují lépe a déle než tučné; sůl snižuje skladovatelnost potravin,
- ledové kostky a jiné potraviny, pokud jsou konzumovány okamžitě po vyjmutí z mrazničky, mohou způsobit omrzliny pokožky,
- na každém jednotlivém balíčku je vhodné uvést datum zmrazení, abyste si mohli udržet přehled o době skladování,
- balíčky mohou způsobit omrzliny na pokožce.

Doporučení pro skladování zmrazených potravin

Chcete-li od spotřebiče získat ten nejlepší výkon, měli byste dodržovat následující zásady:

ujistit se, že jsou již z továrny zmrazené potraviny v obchodě náležitě skladovány, zajistit, aby zmrazené potraviny byly přepraveny z obchodu do mrazničky v co nejkratší možné době,

neotevírat často dveře ani je nenechávat otevřené déle, než je nezbytně nutné.

Po rozmrazení se jídlo rychle kazí a nelze jej znovu zmrazit,

nepřekračujte dobu skladování uvedenou výrobcem potravin.

Doporučené nastavení teplot může vést k menšímu plýtvání potravinami.

Čištění

Z hygienických důvodů je nutné pravidelně čistit vnitřní prostor spotřebiče včetně vnitřního příslušenství.

⚠ Pozor! Během čištění nesmí být spotřebič připojen k elektrické síti. Hrozí nebezpečí úrazu elektrickým proudem! Před čištěním spotřebič vypněte a vytáhněte zástrčku ze síťové zásuvky nebo vypněte jistič nebo odpojte pojistku. Nikdy spotřebič nečistěte pomocí parního čističe. Mohlo by dojít k nahromadění vlhkosti v elektrických součástech a vzniká tím nebezpečí úrazu elektrickým proudem! Horká pára může také způsobit poškození plastových dílů. Před opětovným uvedením do provozu musí být spotřebič suchý.

Důležité! Éterické oleje a organická rozpouštědla mohou napadat plastové i kovové části, např. i citronová šťáva nebo šťáva z pomerančové kůry, kyselina citronová nebo čisticí prostředky, které obsahují kyselinu octovou a jejich výpary.

- Nedovolte, aby se tyto látky dostaly do styku se součástmi spotřebiče.
- Nepoužívejte žádné abrazivní čističe.
- Vyměňte ze spotřebiče potraviny. Uskladněte je na chladném místě, dobře zakryté.
- Spotřebič vypněte a vytáhněte zástrčku ze síťové zásuvky nebo vypněte jistič nebo odpojte pojistku.
- Spotřebič a vnitřní příslušenství očistěte hadříkem a vlažnou vodou. Po čištění otřete hadříkem a čerstvou vodou a otřete dosucha.
- Po celkovém vysušení uveďte spotřebič zpět do provozu.

Výměna žárovky

Uvnitř spotřebiče se nachází žárovka LED. Pro její výměnu se obraťte na kvalifikovaného elektrotechnika.

Odstraňování problémů

⚠️ Pozor! Před odstraňováním závad odpojte napájení. Odstraňování problémů, které nejsou v tomto návodu uvedeny, smí provádět pouze autorizovaný servis.

Důležité! Při normálním používání jsou ze spotřebiče slyšet určité zvuky (kompresor, cirkulace chladiva).

Problém	Možná příčina	Řešení
Spotřebič nefunguje.	Síťová zástrčka není zapojena nebo je uvolněná.	Zasuňte řádně síťovou zástrčku.
	Pojistka je přerušena nebo vadná.	Zkontrolujte pojistky, v případě potřeby je vyměňte.
	Zásuvka je vadná.	Závady síťového napájení smí opravit pouze kvalifikovaný elektrikář.
Zařízení příliš chladí nebo mrazí.	Teplota je nastavena na příliš nízkou hodnotu.	Nastavte regulátor teploty na nastavení vyšší teploty.
Potraviny nejsou dostatečně zmrazené.	Teplota není správně nastavena.	Pročtěte si prosím úvodní část věnovanou nastavení teploty.
	Dveře byly po delší dobu otevřené.	Otvírejte dveře pouze na tak dlouhou dobu, jak je nezbytně nutné.
	Během posledních 24 hodin bylo do spotřebiče vloženo velké množství teplého jídla.	Na nějakou dobu nastavte regulaci teploty na chladnější nastavení.
	Spotřebič je blízko zdroje tepla.	Pročtěte si prosím část věnovanou místu instalace.
Silné nahromadění námrazy na těsnění dveří.	Těsnění dveří nedoléhá.	Opatrně zahřejte nedoléhající části těsnění dveří pomocí fénu (při chladném nastavení). Přitom ohřívané dveřní těsnění vytvarujte rukou tak, aby správně doléhalo.

Neobvyklé zvuky.	Zařízení není vodorovně umístěné.	Seřídte výškově stavitelné nohy.
	Zařízení se dotýká stěny nebo jiných předmětů.	Spotřebič mírně posuňte.
	Součást, např. trubka, na zadní straně spotřebiče se dotýká jiné části spotřebiče nebo stěny.	V případě potřeby součást opatrně ohněte.

Kontakt na autorizovaný servis najdete na www.lord.eu.

V uvedeném autorizovaném servisu můžete objednat i náhradní díly.

Náhradní díly podle příslušného nařízení ekodesign získáte od autorizovaného servisu během min. 7 nebo 10 let (podle typu náhradních dílů) od uvedení posledního kusu modelu spotřebiče na trh v Evropském hospodářském prostoru.

Před kontaktováním autorizovaného servisu si prosím připravte identifikační značku modelu a sériové číslo.

Identifikační značku modelu a sériové číslo výrobku najdete na výrobním štítku umístěném na vnější zadní straně spotřebiče.

Pro rychlé vyhledání údajů vašeho spotřebiče doporučujeme si údaje z výrobního štítku zapsat do tohoto návodu před umístěním spotřebiče na provozní místo.

Informační list výrobku

NAŘÍZENÍ KOMISE (EU) 2019/2016

Název nebo ochranná známka dodavatele: LORD

Adresa dodavatele: Greschbachstraße 17, 76229 Karlsruhe, DE

Identifikační značka modelu: F2

Typ chladicího spotřebiče: Mraznička

Nízkohlučný spotřebič	Ne	Konstrukční typ;	volně stojící
Spotřebič pro uchovávání	Ne	Jiný chladicí spotřebič	Ano

Obecné parametre výrobku:

Parametr	Hodnota	Parametr	Hodnota
Celkové rozměry (v milimetrech)	Výška	Celkový objem	274
	Šířka		
	Hloubka		
EEI(%)	100	Třída energetické účinnosti	E
Úroveň emisí hluku šířeného vzduchem (dB(A) re 1 pW)	39	Emisní třída hluku šířeného vzduchem	C
Roční spotřeba energie (v kWh/a)	246,17	Klimatická třída	rozšířené mírné pásmo/ mírné pásmo/ subtropické pásmo/ tropické pásmo
Minimální teplota okolí (ve °C), pro kterou je chladicí spotřebič vhodný	10	Maximální teplota okolí (ve °C), pro kterou je chladicí spotřebič vhodný	43
Zimní nastavení	Ne		

Parametry prostorů:

Typ prostoru	Parametry a hodnoty				
	Objem prostoru (v dm ³ nebo l)	Doporučené nastavení teploty pro optimalizované uchovávání potravin (ve °C)	Mrazicí výkon (v kg/24 h)	Typ odmrazování (automatické odmrazování = A, manuální odmrazování = M)	
Spiž	Ne	-	-	-	
Uchovávání vína	Ne	-	-	-	
S mírnou teplotou	Ne	-	-	-	
Čerstvé potraviny	Ne	-	-	-	
Zchlazovací	Ne	-	-	-	

Bez označení hvězdičkou nebo pro výrobu ledu	Ne	-	-	-	-
Označený jednou hvězdičkou	Ne	-	-	-	-
Označený dvěma hvězdičkami	Ne	-	-	-	-
Označený třemi hvězdičkami	Ne	-	-	-	-
Označený čtyřmi hvězdičkami	Ano	274,0	-18	17	A
Označený dvěma hvězdičkami	Ne	-	-	-	-
Prostor s nastavitelnou teplotou	typy prostorů	-	-	-	-
Pro prostory označené čtyřmi hvězdičkami					
Funkce rychlého zmrazení			Ano		
Parametry zdroje světla:					
Typ zdroje tepla			Tento protokol o zkoušce se týkal pouze chladicí funkce chladicího zařízení, shoda světelného zdroje nebyla hodnocena.		
Třída energetické účinnosti					
Minimální doba trvání záruky nabízená výrobcem: 24 měsíců					
Další informace:					
Webový odkaz na web výrobce, kde jsou informace uvedené v bodě 4 (a) přílohy nařízení Komise (EU) 2019/2019 nalezeno: www.lord.eu					

Informace o modelu v databázi výrobků definované v nařízení (EU) 2019/2016 najdete prostřednictvím následujícího internetového odkazu: <https://eprel.ec.europa.eu/qr/312504>

Vážený zákazník

Ďakujeme Vám, že ste si kúpili túto mrazničku. Aby Vám tento spotrebič čo najlepšie slúžil, prečítajte si pokyny v tomto návode na obsluhu.

Zaistite, aby bol obalový materiál zlikvidovaný v súlade s platnými predpismi a s ohľadom na životné prostredie.

Pri likvidácii spotrebiča kontaktujte miestne oddelenie na likvidáciu odpadu, kde získate informácie o bezpečnej likvidácii.

Tento spotrebič je možné používať len na určený účel. Spotrebič je určený len na použitie v domácnosti.

OBSAH

BEZPEČNOSTNÉ POKYNY	60
PREHĽAD.....	67
INŠTALÁCIA	68
POŽIADAVKY NA PRIESTOR.....	68
UMIESTNENIE.....	68
POLOHA	68
ELEKTRICKÉ PRIPOJENIE.....	68
ZMENA SMERU OTVÁRANIA DVERÍ.....	69
MONTÁŽ RUKOVÄTI NA JEDNODUCHÉ OTVORENIE.....	73
POŽIADAVKY NA PRIESTOR.....	74
VYROVNANIE SPOTREBIČA.....	74
POUŽÍVATEĽSKÉ ROZHRAŇIE.....	75
POUŽITIE OVLÁDACIEHO PANELU	75
KAŽDODENNÉ POUŽITIE	77
PRVÉ POUŽITIE	77
KAŽDODENNÉ POUŽITIE.....	77
UŽITOČNÉ RADY A TIPY	79
ČISTENIE.....	80
VÝMENA ŽIAROVKY	80
ODSTRAŇOVANIE PROBLÉMOV	81
POZNÁMKY.....	85

V záujme vašej bezpečnosti a na zaistenie správneho používania si pred inštaláciou a prvým použitím spotrebiča pozorne prečítajte tento návod na obsluhu, vrátane tu uvedených pokynov a varovaní. Aby ste sa vyhli zbytočným chybám a nehodám, je dôležité zaistiť, aby všetci ľudia, ktorí spotrebič používajú, boli dôkladne oboznámení s jeho prevádzkovými a bezpečnostnými prvkami. Tento návod na obsluhu si uschovajte a uistite sa, že zostane so spotrebičom, ak bude premiestnený alebo odovzdaný, aby všetci používatelia, ktorí ho používajú, boli po celý čas jeho životnosti riadne informovaní o používaní spotrebiča a bezpečnosti.

Z dôvodu bezpečnosti života a majetku dodržujte opatrenia uvedené v tomto návode na obsluhu, pretože výrobca nie je zodpovedný za škody spôsobené ich nedodržaním.

Bezpečnosť detí a zraniteľných osôb

- Tento spotrebič môžu používať deti od 8 rokov, osoby so zníženými fyzickými, zmyslovými a mentálnymi schopnosťami aj osoby s nedostatkom skúseností a znalostí za predpokladu, že budú pracovať pod kvalifikovaným dozorom alebo budú účinne oboznámené s obsluhou a hroziacimi nebezpečenstvami.
- Deti vo veku 3 až 8 rokov môžu do spotrebiča vkladať potraviny a vyberať ich z neho.
- Malé deti by nemali zostať bez dozoru, aby sa s prístrojom nezačali hrať.
- Čistenie a používateľskú údržbu nesmú vykonávať deti, ak nie sú staršie ako 8 rokov a nie sú pod dohľadom dospeléj osoby.
- Všetky obaly uchovávajte mimo dosahu detí. Hrozí nebezpečenstvo udusenía.
- Ak zariadenie likvidujete, vytiahnite zástrčku z elektrickej zásuvky, odrežte pripájací kábel (čo najbližšie pri spotrebiči) a demontujte dvere, aby ste hrajúcim sa deťom zabránili v úraze elektrickým prúdom alebo zatvorení sa v spotrebiči.

- Ak má tento spotrebič s magnetickým tesnením dverí nahradiť starší spotrebič, ktorý má na dverách alebo veku pružinovú zámku (západku), pred likvidáciou starého spotrebiča zaistite, aby táto zámka bola nepoužiteľná. Tým sa zabráni tomu, aby sa dieťa do spotrebiča zavrelo.

Bezpečnosť všeobecne

- ⚠ **VÝSTRAHA!** Dbajte na to, aby ventilačné otvory v kryte spotrebiča alebo vo vstavanej konštrukcii neboli zablokované.
- ⚠ **VÝSTRAHA!** Na urýchlenie procesu odmrazovania nepoužívajte mechanické ani iné prostriedky než tie, ktoré odporúča výrobca.
- ⚠ **VÝSTRAHA!** Nepoškodzujte chladiaci okruh.
- ⚠ **VÝSTRAHA!** Nepoužívajte vnútri chladiacich spotrebičov iné elektrické zariadenia (napríklad výrobníky zmrzliny), ak nie sú na tento účel schválené výrobcom.
- ⚠ **VÝSTRAHA!** Nedotýkajte sa žiarovky, ak bola dlhší čas zapnutá, pretože by mohla byť veľmi horúca (ak je ňou spotrebič vybavený).
- ⚠ **VÝSTRAHA!** Pri inštalácii spotrebiča sa uistite, že nedošlo k pritlačeniu alebo zaseknutiu napájacieho kábla.
- ⚠ **VÝSTRAHA!** Neumiestňujte za spotrebič predlžovacie adaptéry a prenosné zdroje elektrickej energie.
- V tomto spotrebiči neskladujte výbušné látky, ako sú aerosólové nádoby, s horľavým hnacím plynom.
- V chladiacom okruhu spotrebiča sa nachádza chladivo izobután (R600a), prírodný plyn s vysokou úrovňou environmentálnej kompatibility, ktorý je však horľavý.

- Počas prepravy a inštalácie spotrebiča sa uistite, že nedošlo k poškodeniu žiadnej súčasti chladiaceho okruhu.
 - vyvarujte sa otvoreného ohňa a zdrojov vznietenia
 - dôkladne vetrajte miestnosť, v ktorej je spotrebič umiestnený
- Je nebezpečné meniť špecifikácie alebo tento výrobok akýmkoľvek spôsobom upravovať. Akékoľvek poškodenie kábla alebo elektrickej časti môže spôsobiť skrat, požiar alebo úraz elektrickým prúdom.
- Tento spotrebič je určený na použitie v domácnosti.

⚠ VÝSTRAHA! Všetky elektrické súčasti (zástrčka, napájací kábel, kompresor atď.) sa musia v prípade potreby vymeniť autorizovaným servisným strediskom alebo kvalifikovaným servisným personálom.

⚠ VÝSTRAHA! Žiarovka (ak je súčasťou spotrebiča) dodávaná s týmto spotrebičom je „žiarovka na špeciálne použitie“, ktorá je použiteľná iba s dodaným spotrebičom. Táto „žiarovka na špeciálne použitie“ nie je použiteľná na osvetlenie v domácnosti.

- Na napájanie prístroja nepoužívajte predlžovací kábel.
- Uistite sa, že napájacia zástrčka nie je pritlačená alebo poškodená zadnou stranou spotrebiča. Pritlačenie alebo poškodenie napájacej zástrčky môže spôsobiť prehriatie a požiar.
- Uistite sa, že je sieťová zástrčka spotrebiča prístupná.
- Neťahajte za sieťový kábel, ale za zástrčku, ak chcete spotrebič odpojiť od elektrickej zásuvky.
- Ak je sieťová zásuvka uvoľnená, spotrebič do nej nezapájajte. Nebezpečenstvo úrazu elektrickým prúdom alebo vzniku požiaru.
- Spotrebič nepoužívajte bez inštalovanej žiarovky.
- Tento spotrebič je ťažký. Pri premiestňovaní je potrebné postupovať opatrne.
- Neodstraňujte ani sa nedotýkajte predmetov z mraziaceho priestoru (ak je ním spotrebič vybavený), ak máte mokré či vlhké ruky, pretože by to mohlo spôsobiť odreniny alebo omrzliny.

- Vyvarujte sa vystavenia spotrebiča priamemu slnečnému žiareniu.

Každodenné použitie

- Nekladajte horúce predmety na plastové časti spotrebiča.
- Umiestnite potraviny tak, aby sa nedotýkali zadnej steny.
- Zmrazené jedlo sa nesmie po rozmrazení znovu zmrazovať.
- Balené zmrazené potraviny skladujte v súlade s pokynmi výrobcu zmrazených potravín.
- Je potrebné prísne dodržiavať odporúčania výrobcu zariadenia pre skladovanie. Pozrite príslušné pokyny.
- Neumiestňujte sýtené šumivé nápoje do mraziaceho priestoru (ak je ním spotrebič vybavený), pretože by mohlo dôjsť k vývinu tlaku v nádobe, ktorý by mohol spôsobiť explóziu, a spôsobiť tak poškodenie spotrebiča.
- Zmrzlina a iné potraviny konzumované priamo po vybratí zo spotrebiča môžu spôsobiť omrzliny.

Rešpektujte, prosím, nasledujúce pokyny, aby nedošlo ku kontaminácii potravín.

- Otvorenie dvierok na dlhý čas môže spôsobiť výrazné zvýšenie teploty vnútri spotrebiča.
- Pravidelne čistite povrchy, ktoré môžu prísť do styku s potravinami, a prístupný odtokový systém.
- Vyčistite nádrže na vodu, ak neboli použité 48 hodín. Ak nebola voda odobratá 5 dní, prepláchnite vodný systém pripojený k prívodu vody (ak je súčasťou spotrebiča).
- Skladujte surové mäso a ryby vo vhodných nádobách v chladničke (ak sú súčasťou spotrebiča) takým spôsobom, aby sa nedostali do kontaktu s inými potravinami a tekutinami.
- Dvojhviezdičkové priestory na zmrazené potraviny (ak sú súčasťou spotrebiča) sú vhodné na skladovanie zmrazených hotových pokrmov, skladovanie alebo výrobu zmrzliny a výrobu kociek ľadu.

- Jedno-, dvoj- a trojhviezdičkové priestory (ak sú súčasťou spotrebiča) nie sú vhodné na zmrazovanie čerstvých potravín.
- Ak bude spotrebič dlhší čas prázdny, vypnite ho, odmrázte, vyčistite, vysušte a nechajte dvierka otvorené, aby ste zabránili množeniu baktérií a plesní vnútri spotrebiča.

Starostlivosť a čistenie

- Pred údržbou spotrebič vypnite a vytiahnite zástrčku z elektrickej zásuvky.
- Nečistite spotrebič pomocou kovových predmetov.
- Na odstránenie námrazy zo spotrebiča nepoužívajte ostré predmety. Použite plastovú škrabku.
- Pravidelne kontrolujte kanálik na odvod kondenzovanej vody, či sa tu voda nehromadí. V prípade potreby kanálik vyčistite. Ak je tento kanálik zablokovaný, voda sa bude zhromažďovať v spodnej časti spotrebiča.

Inštalácia

Dôležité! Pri elektrickom pripojení postupujte starostlivo podľa pokynov uvedených v konkrétnych odsekoch.

- Vybalte spotrebič a skontrolujte, či na ňom nie je zjavné nejaké poškodenie. Nepripájajte spotrebič, ak je poškodený. Prípadné škody okamžite nahláste v mieste, kde ste ho kúpili. Pre tento prípad si uschovajte obal.
- Pred pripojením spotrebiča k elektrickej sieti je vhodné počkať najmenej štyri hodiny, aby olej mohol stiecť späť do kompresora.
- Okolo spotrebiča by mala byť dostatočná cirkulácia vzduchu. Ak tomu tak nebude, bude to mať za následok prehriatie zariadenia a zvýšenú spotrebu elektrickej energie. Na dosiahnutie dostatočnej ventilácie postupujte podľa pokynov na inštaláciu.
- Ak je to možné, mali by byť proti stene umiestnené rozperky výrobku, aby nedošlo k dotyku alebo zachyteniu teplých častí (kompresor, kondenzátor), aby sa zabránilo možnému vznieteniu.

- Spotrebič nesmie byť umiestnený v blízkosti radiátorov alebo sporákov.
- Po inštalácii spotrebiča sa uistite, že je sieťová zástrčka prístupná.

Servis

- Všetky elektroinštalačné práce potrebné na údržbu spotrebiča by mal vykonávať autorizovaný servis alebo kvalifikovaný elektrikár.
- Tento výrobok sa musí opravovať autorizovaným servisným strediskom a musia sa použiť iba originálne náhradné diely.

Úspora energie

- Do spotrebiča nekladajte horúce potraviny.
- Potraviny neskladajte blízko k sebe, pretože to bráni cirkulácii vzduchu.
- Uistite sa, že sa potraviny nedotýkajú zadnej časti chladiaceho priestoru.
- Pri výpadku elektrického napájania neotvárajte dvierka.
- Neotvárajte dvierka príliš často.
- Nenechávajte dvierka príliš dlho otvorené.
- Nenastavujte termostat na príliš nízku teplotu.
- Niektoré príslušenstvo, napríklad zásuvky, je možné vybrať, aby sa dosiahol väčší objem úložného priestoru a nižšia spotreba energie.

Ochrana životného prostredia

Tento spotrebič neobsahuje plyny, ktoré by mohli poškodiť ozónovú vrstvu, a to ani v okruhu chladiča, ani v izolačných materiáloch. Spotrebič sa nesmie likvidovať spoločne s komunálnym odpadom a odpadkami. Izolačná pena obsahuje horľavé plyny: spotrebič sa musí zlikvidovať v súlade s predpismi týkajúcimi sa spotrebiča, ktoré získate od miestnych úradov. Vyvarujte sa poškodenia chladiacej jednotky, najmä výmenníka tepla. Materiály použité v tomto spotrebiči označené symbolom ♻ sú recyklovateľné.



Symbol na výrobku alebo na jeho obale znamená, že sa s týmto výrobkom nesmie nakladať ako s domovým odpadom.

Namiesto toho by sa mal odvieŕ na príslušné zberné miesto na recykláciu elektrických a elektronických zariadení. Zaistením správnej likvidácie tohto produktu pomôžete zabrániť potenciálnym negatívnym dôsledkom pre životné prostredie a ľudské zdravie, ktoré by mohli byť spôsobené nesprávnym nakladaním s týmto výrobkom. Podrobnejšie informácie o recyklácii tohto výrobku vám poskytne miestny obecný úrad, služba pre likvidáciu domového odpadu alebo obchod, kde ste výrobok kúpili.

Obalové materiály

Materiály označené symbolom recyklácie sú recyklovateľné. Obal uložte do príslušných zberných kontajnerov, aby bol recyklovaný.

Likvidácia spotrebiča

1. Odpojte sieťovú zástrčku spotrebiča od elektrickej zásuvky.
2. Odrežte sieťový kábel čo najbližšie k spotrebiču a zlikvidujte ho.



VAROVANIE! Počas používania, servisu a likvidácie spotrebiča venujte pozornosť symbolu na zadnej strane kompresora, ktorý je podobný symbolu vyobrazenému po ľavej strane, v žltom či oranžovom vyhotovení.

Je to výstražný symbol rizika vzniku požiaru. V rúrkach chladiaceho okruhu a kompresora sú horľavé látky.

Počas používania, servisu a likvidácie buďte v dostatočnej vzdialenosti od zdroja ohňa.

PREHĽAD

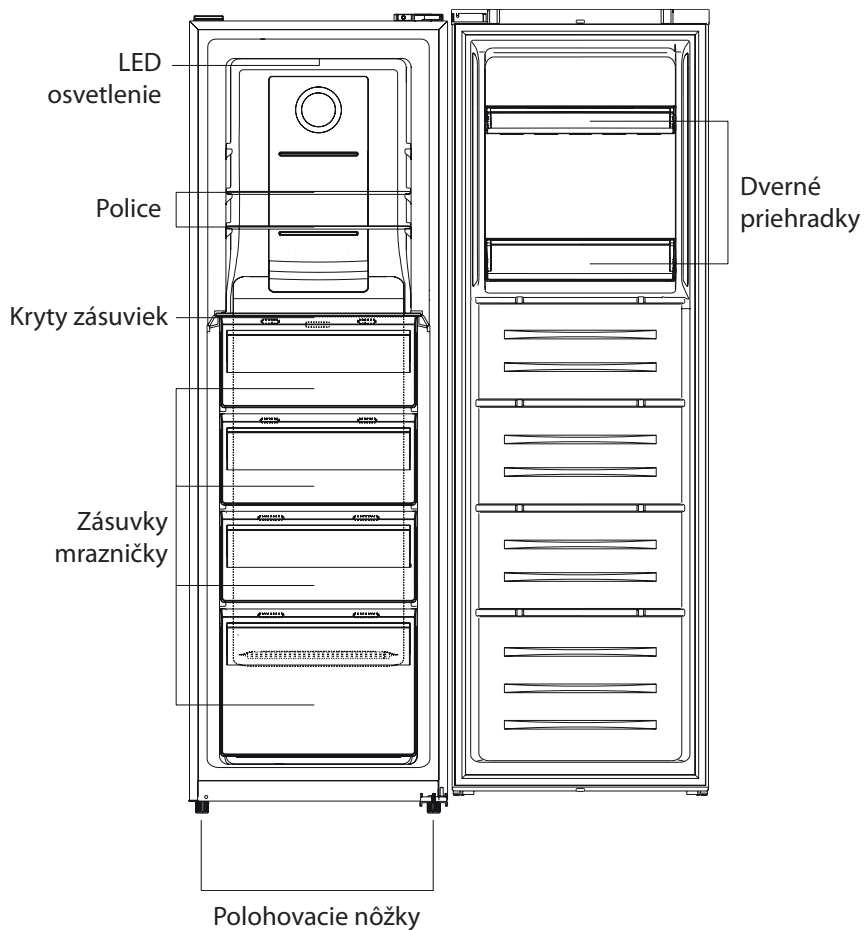

Poznámka: Vyššie uvedený obrázok je iba ilustratívny. Skutočné zariadenie sa môže líšiť.

INŠTALÁCIA

Požiadavky na priestor

- Vyberte miesto bez vystavenia priamemu slnečnému svitu.
- Vyberte miesto s dostatočným priestorom na jednoduché otvorenie dverí spotrebiča.
- Vyberte miesto s rovnou podlahou.
- Ponechajte dostatok miesta na inštaláciu spotrebiča na rovný povrch.
- Pri inštalácii ponechajte voľný priestor vpravo, vľavo, vzadu aj zhora. Pomôže to znížiť spotrebu energie a zníži vaše účty za energiu.
- Dodržujte medzeru najmenej 10 mm po oboch stranách aj vzadu.
- Tento chladiaci spotrebič nie je určený na použitie ako vstavaný spotrebič.

Umiestnenie

Tento spotrebič inštalujte na mieste, kde okolitá teplota zodpovedá klimatickej triede uvedenej na typovom štítku spotrebiča.

Jednotlivé klimatické triedy sú popísané nižšie:

- rozšírená mierna: tento chladiaci spotrebič je určený na používanie pri teplote okolia od 10 °C do 32 °C (SN);
- mierna: tento chladiaci spotrebič je určený na používanie pri teplote okolia od 16 °C do 32 °C (N);
- subtropická: tento chladiaci spotrebič je určený na používanie pri teplote okolia od 16 °C do 38 °C (ST);
- tropická: tento chladiaci spotrebič je určený na používanie pri teplote okolia od 16 °C do 43 °C (T);

Poloha

Spotrebič by mal byť inštalovaný v dostatočnej vzdialenosti od zdrojov tepla, ako sú radiátory, kotly, priame slnečné svetlo atď. Zaistíte, aby okolo zadnej strany a bokov skrine mohol voľne prúdiť vzduch. Ak je spotrebič umiestnený pod previsnutou stenou, musí byť minimálna vzdialenosť medzi hornou časťou skrine a stenou najmenej 100 mm, aby bol zaistený najlepší výkon. V ideálnom prípade by však nemal byť spotrebič umiestnený pod previsnutou stenou. Presné vyrovnanie je zaistené jednou alebo viacerými nastaviteľnými nôžkami na spodnej strane skrine.

 **VÝSTRAHA!** Zariadenie musí byť možné odpojiť od sieťového napájania. Zástrčka musí byť preto po inštalácii ľahko prístupná.

Elektrické pripojenie

Pred zapojením sa uistite, že napätie a frekvencia uvedené na typovom štítku zodpovedajú vášmu domovému napájaniu. Spotrebič musí byť uzemnený. Zástrčka napájacieho kábla je na tento účel opatrená kontaktom. Výrobca odmieta všetku zodpovednosť, ak sa nebudú dodržiavať vyššie uvedené bezpečnostné opatrenia. Tento spotrebič vyhovuje predpisom E.E.C. smerníc.

Zmena smeru otvárania dverí

Pred obrátením smeru otvárania dverí si, prosím, pripravte nižšie uvedené nástroje a materiál:
plochý skrutkovač, krížový skrutkovač, kľúč a súčasti nachádzajúce sa v plastovom vrecúšku:

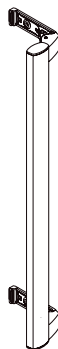

Rukoväť na jednoduché otvorenie × 1

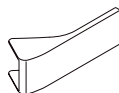

Kryt rukoväti × 2



Skrutka × 2



Ľavý zatvárací mechanizmus × 1

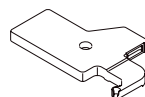

Ľavý horný kryt závesu dverí × 1

1. Odstráňte horné krytky káblovej skrinky.

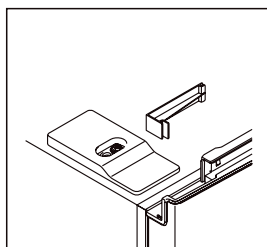
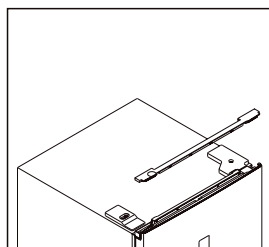

2. Odskrutkujte pravý horný kryt závesu a odpojte konektory spínača dverí a displeja.

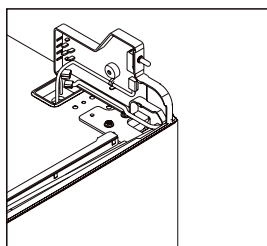
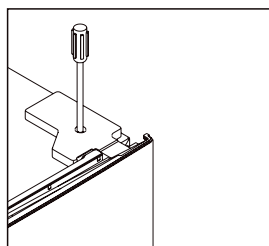

3. Odskrutkujte a vyberte horný záves a potom vyberte dvere.

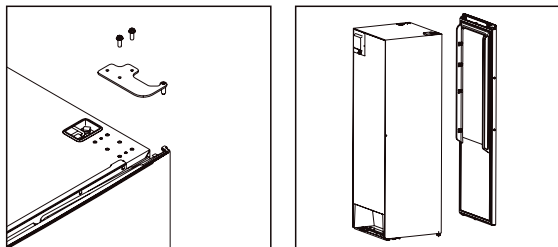

4. Demontujte pravý zatvárací mechanizmus, a potom vytiahnite ľavý zatvárací mechanizmus z vrecúška s príslušenstvom. Nainštalujte ho na ľavú stranu.

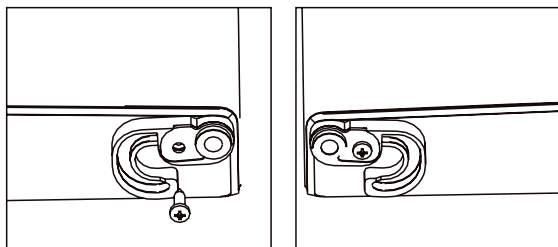

5. Odskrutkujte spodný záves a presuňte nastaviteľnú nohu z ľavej strany na pravú stranu.

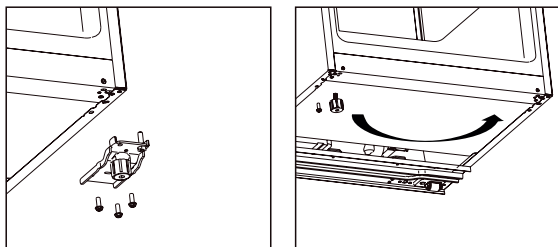

6. Odskrutkujte a presuňte spodný čap závesu z pravej strany na ľavú stranu, potom nainštalujte spodný záves na ľavú stranu spotrebiča.

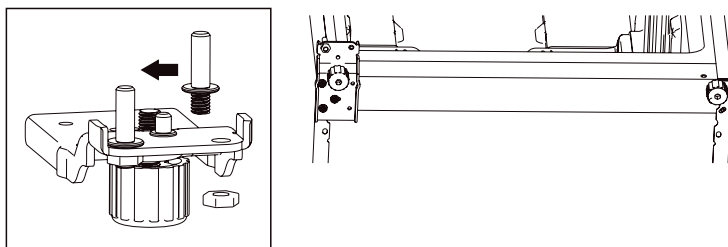

7. Odskrutkujte a presuňte horný čap závěsu zo spodnej strany na hornú stranu. Vyberte spínač dverí z pravého krytu závěsu a nainštalujte ho do ľavého krytu závěsu, ktorý je umiestnený vo vrecúšku s príslušenstvom.

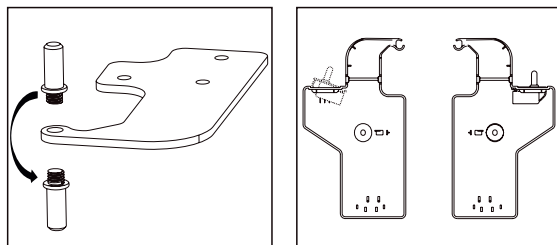

8. Odskrutkujte a vyberte horný ozdobný kryt na ľavú stranu a nainštalujte ho na pravú stranu.

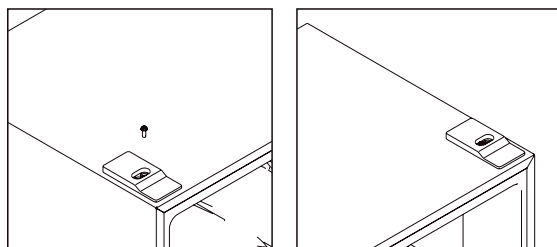

9. Nasadte dvere a potom presuňte spojovacie vodiče z pravej strany na ľavú stranu.

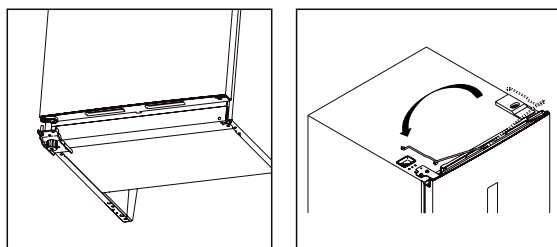

10. Namontujte horný záves na ľavú stranu, a jemne nastavte horný záves pri inštalácii, aby ste sa uistili, že sú dvere dôkladne utesnené.

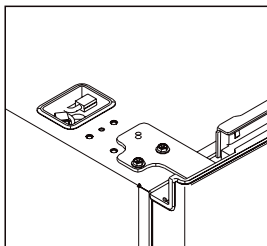

11. Pripojte konektory spínača dverí a displeja a nainštalujte ľavý horný kryt závesu.

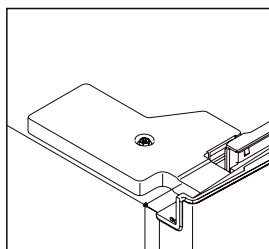
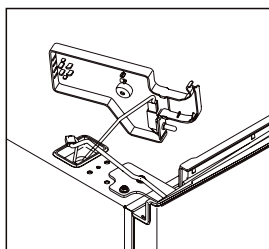

12. Namontujte horný kryt káblovej skrine na pravú stranu.

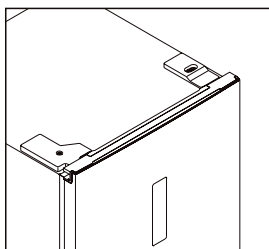
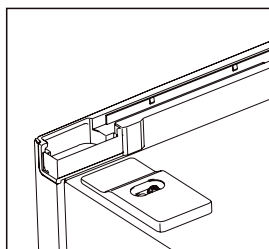

Montáž rukováti na jednoduché otvorenie

1. Demontujte kryty otvorov na skrutky.

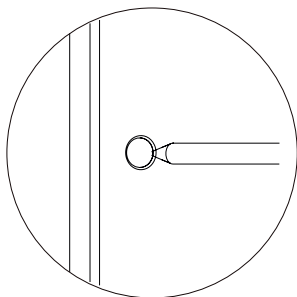

2. Vytiahnite rukoväť na jednoduché otvorenie z prístroja a namontujte ju.

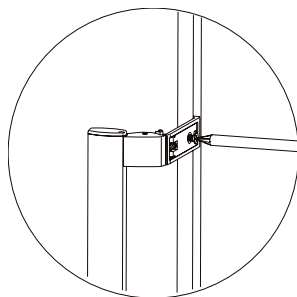

3. Nasadte kryty rukováti na jednoduché otvorenie.

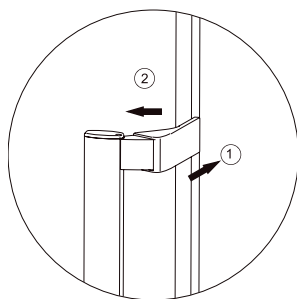

Požiadavky na priestor

- Udržujte dostatok priestoru na otvorenie dverí.
- Odporúča sa zachovať po všetkých stranách voľný priestor najmenej 10 mm.

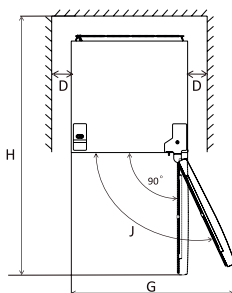
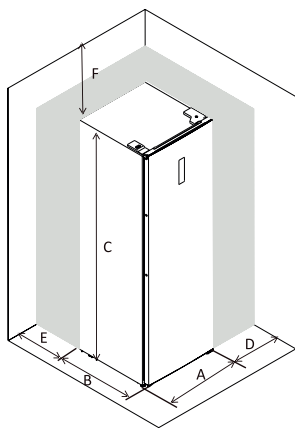

A	595
B	660
C	1851
D	min = 10
E	min = 50
F	min = 50
G	835
H	1323
J	115°

Poznámka: Tento chladiaci spotrebič nie je určený na použitie ako vstavany spotrebič.

Vyrovnanie spotrebiča

Na tento účel nastavte dve polohovacie nôžky na prednej strane spotrebiča.

Ak nie je spotrebič vo vodorovnej polohe, nebudú dvere a magnetické tesnenie riadne doliehať a tesniť.

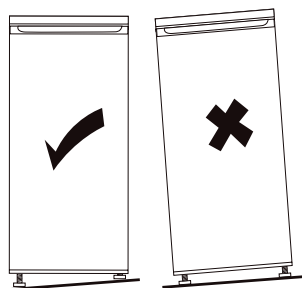

POUŽÍVATEĽSKÉ ROZHRANIE

Použitie ovládacieho panelu

Predstavenie používateľského rozhrania

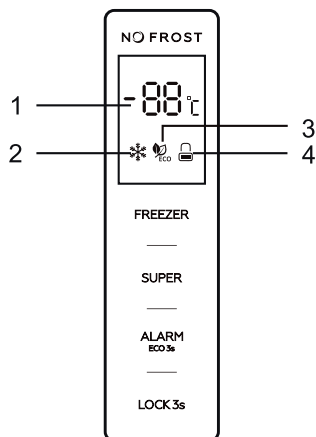

Ovládacie tlačidlá

FREEZER: Ovládanie teploty spotrebiča

SUPER: Zapnutie a vypnutie režimu Super

ALARM/ECO: Stíšenie alarmu otvorenia dverí, zapnutie a vypnutie režimu ECO

LOCK: Uzamknutie a odomknutie ovládacích prvkov

LED displej

1. Okno displeja na zobrazenie nastavenej teploty
2. Ikona režimu Super
3. Ikona režimu ECO
4. Ikona uzamknutia a odomknutia

Funkcie tlačidiel

Všetky tlačidlá je možné ovládať iba v stave odomknutia. Po každom stlačení tlačidiel sa ozve krátke pípnutie.

FREEZER: Ovládanie teploty spotrebiča je k dispozícii iba pre režim definovaný používateľom.

- Po stlačení tlačidla „**FREEZER**“ sa teplota postupne zmení v cykle od -14 °C do -22 °C. Po 5 sekundách blikania ukazovateľa teploty bude nastavená teplota potvrdená.

SUPER: zapnutí a vypnutí režimu Super

- Stlačením tlačidla „**SUPER**“ zapnete režim Super. Po piatich sekundách blikania ikony režimu Super bude režim aktivovaný.
- Ak je režim Super aktívny, rozsvieti sa ikona režimu Super a v okne displeja sa zobrazí teplota -25 °C. V režime Super po stlačení tlačidla „**FREEZER**“ ikona režimu Super trikrát zabliká, ale teplotu mrazničky nebude možné zmeniť.
- Ak chcete režim Super ukončiť,
 - stlačte tlačidlo SUPER, prípadne
 - po 50 hodinách prevádzky režimu Super mraznička režim automaticky sama zastaví a prejde do predchádzajúceho nastavenia teploty.

Varovanie: V režime Super môže byť hluk spotrebiča mierne vyšší než pri bežnej prevádzke.



ALARM / ECO: stíšenie alarmu otvorenia dverí a alarmu vysokej teploty, zapnutie a vypnutie režimu ECO

- Krátkym stlačením tlačidla **ALARM/ECO** stíšite alarm otvorenia dverí a vysokej teploty. Stlačte a podržte tlačidlo **ALARM/ECO** aspoň 3 sekundy na aktiváciu režimu **ECO**. Po piatich sekundách blikania ikony bude režim **ECO** aktivovaný.
- Ak je režim **ECO** aktívny, rozsvieti sa ikona režimu **ECO** a v okne displeja sa zobrazia rôzne prednastavené teploty v závislosti od okolitej teploty (T_a), pri ktorej je spotrebič umiestnený, ako je uvedené nižšie.

Okolité teplota (T_a)	$T_a < 13\text{ °C}$	$14\text{ °C} < T_a < 20\text{ °C}$	$21\text{ °C} < T_a < 27\text{ °C}$	$28\text{ °C} < T_a < 34\text{ °C}$	$T_a > 35\text{ °C}$
Prednastavená teplota	-18 °C	-18 °C	-18 °C	-16 °C	-15 °C

V režime ECO nebude tlačidlo FREEZER reagovať na žiadne dotyky. Stlačte a podržte tlačidlo ALARM/ECO aspoň 3 sekundy na vypnutie režimu ECO.

LOCK: uzamknutie a odomknutie ovládacích prvkov

- Stlačte a podržte tlačidlo **LOCK** aspoň 3 sekundy na uzamknutie ovládacieho panelu. Ikona uzamknutia a odomknutia potom bude vyzerat' nasledovne: „“.
- Ak sa v stave uzamknutia dotknete ľubovoľného tlačidla, ikona uzamknutia a odomknutia trikrát zabliká.
- Stlačte a podržte tlačidlo **LOCK** aspoň 3 sekundy na odomknutie ovládacieho panelu. Ikona uzamknutia a odomknutia potom bude vyzerat' nasledovne: „“.
- V stave odomknutia sú k dispozícii funkcie všetkých tlačidiel.
- Ak do 25 sekúnd nedôjde k žiadnej operácii, ovládací panel sa automaticky uzamkne.

Alarm otvorených dverí

- Ak necháte dvere otvorené na 90 sekúnd, rozoznie sa alarm otvorenia dverí.
- Zavriete dvere, aby alarm otvorených dverí utíchol.
- Alarm otvorenia dverí môžete vypnúť aj krátkym stlačením tlačidla „**ALARM/ECO**“.

Alarm pri vysokej teplote

- Ak je detegovaná vysoká vnútorná teplota spotrebiča, rozoznie sa alarm vysokej teploty, na displeji sa striedavo zobrazí „ht“ a nameraná teplota.
- Alarm vysokej teploty môžete vypnúť aj krátkym stlačením tlačidla **ALARM/ECO**.
- Zobrazenie vysokej teploty zmizne automaticky iba v prípade, že sa teplota vnútri spotrebiča vráti do normálu.

KAŽDODENNÉ POUŽITIE

Prvé použitie

Čistenie vnútorného priestoru

Pred prvým použitím spotrebiča umyte vnútorný priestor a všetko vnútorné príslušenstvo vlažnou vodou s trochou neutrálneho mydla, aby ste odstránili typický pach celkom nového výrobku, a potom ho dôkladne osušte.

Dôležité! Nepoužívajte čistiace prostriedky ani abrazívne prášky, pretože by mohli poškodiť povrch.

Každodenné použitie

Rôzne potraviny umiestnite do rôznych častí spotrebiča podľa nasledujúcej tabuľky:

Zásuvky mraziacej časti	<ul style="list-style-type: none">• Potraviny na dlhodobé uchovanie.• Spodná zásuvka na surové mäso, hydina a ryby.• Stredná zásuvka na mrazenú zeleninu a hranolčeky.• Horná zásuvka na zmrzlinu, mrazené ovocie a mrazené pečivo.
-------------------------	--

Najúčinnější využitie energie je zaistené v konfigurácii s mraziacimi zásuvkami a policami umiestnenými vo vnútri prístroja.

Skladovanie mrazených potravín

Pri prvom uvedení do prevádzky alebo po určitom čase mimo prevádzky. Pred vložení produktov do priehradky nechajte spotrebič bežať aspoň 2 hodiny pri vyššom nastavení..

Dôležité! V prípade neúmyselného rozmrazenia, napríklad, keď dôjde k prerušeniu napájania na dlhšie, než je hodnota uvedená v tabuľke technických charakteristík pod parametrom „čas nábehu teploty“, musí sa rozmrazené jedlo rýchlo spotrebovať alebo okamžite uvariť a potom znovu zmraziť (po uvarení).

Rozmrazovanie

Hlboko zmrazené alebo zmrazené potraviny sa môžu pred použitím rozmraziť v chladničke alebo pri izbovej teplote, v závislosti od dostupného času na rozmrazenie. Malé kúsky sa môžu dokonca variť v zmrazenom stave priamo po vybratí z mrazničky. V tomto prípade bude varenie trvať dlhšie.

Posuvné police

Bočné steny spotrebiča sú vybavené radom koľajničiek, do ktorých je možné zasúvať police podľa potreby.

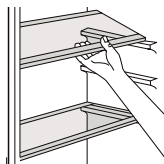

Vytiahnutie dverných priehradiek

Dverné priehradky je možné s cieľom čistenia vytiahnuť. Priehradku opatrne vytiahnite z koľajničiek v smere šípok uvedených na obrázku, a hneď ako priehradku vyčistíte, zasunite ju rovnakým spôsobom späť na svoje miesto.

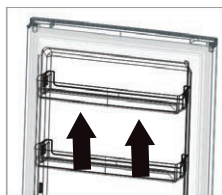

Vytiahnutie spodnej zásuvky

1. Vytiahnite spodnú zásuvku až k zarážke.
2. Zatlačte na pružné pracky na oboch stranách spodnej zásuvky.
3. Vytiahnite zásuvku.

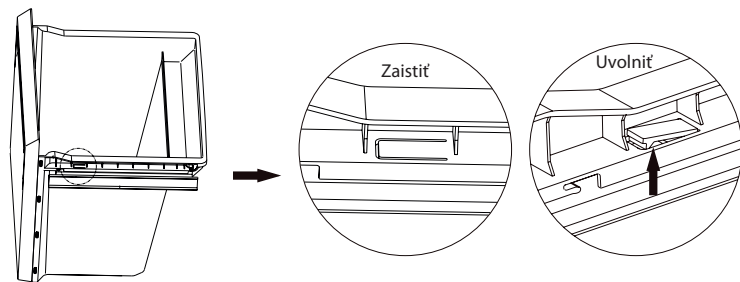

Užitočné rady a tipy

Rady pre zmrazovanie

Tu uvádzame niekoľko dôležitých rád, ktoré vám pomôžu čo najlepšie využiť mraziaci proces:

- maximálne množstvo potravín, ktoré je možné zmraziť počas 24 hodín, je uvedené na typovom štítku,
- proces zmrazovania trvá 24 hodín. Za tento čas by sa nemalo pridávať žiadne ďalšie jedlo na zmrazovanie,
- zmrazujte iba potraviny najvyššej kvality, čerstvé a dôkladne očistené,
- pripravte potraviny v malých porciách, aby bolo možné ich rýchlo a úplne zmraziť a umožniť následné rozmrazenie iba požadovaného množstva,
- zabaľte jedlo do hliníkovej fólie alebo polyetylénu a uistite sa, že obaly sú vzduchotesné,
- nedovoľte, aby sa čerstvé, nezmrazené potraviny dostali do kontaktu s potravinami, ktoré sú už zmrazené, čím sa zabráni zvýšeniu ich teploty,
- netučné potraviny sa skladujú lepšie a dlhšie než tučné; soľ znižuje skladovateľnosť potravín,
- ľadové kocky a iné potraviny, ak sú konzumované okamžite po vybratí z mrazničky, môžu spôsobiť omrzliny pokožky,
- na každom jednotlivom balíčku je vhodné uviesť dátum zmrazenia, aby ste si mohli udržať prehľad o čase skladovania,
- balíčky môžu spôsobiť omrzliny na pokožke.

Odporúčania pre skladovanie zmrazených potravín

Ak chcete od spotrebiča získať ten najlepší výkon, mali by ste dodržiavať nasledujúce zásady:

uistiť sa, že sú už z továrne zmrazené potraviny v obchode náležite skladované, zaistiť, aby zmrazené potraviny boli prepravené z obchodu do mrazničky v čo najkratšom možnom čase,

neotvárať často dvere ani ich nenechávať otvorené dlhšie, než je nevyhnutné.

Po rozmrazení sa jedlo rýchlo kazí a nie je možné ho znovu zmraziť, neprekráčajte čas skladovania uvedený výrobcom potravín.

Odporúčené nastavenie teplôt môže viesť k menšiemu plytvaniu potravinami.

Čistenie

Z hygienických dôvodov je nutné pravidelne čistiť vnútorný priestor spotrebiča vrátane vnútorného príslušenstva.

⚠ Pozor! Počas čistenia nesmie byť spotrebič pripojený k elektrickej sieti. Hrozí nebezpečenstvo úrazu elektrickým prúdom! Pred čistením spotrebič vypnite a vytiahnite zástrčku zo sieťovej zásuvky alebo vypnite istič alebo odpojte poistku. Nikdy spotrebič nečistite pomocou parného čističa. Mohlo by dôjsť k nahromadeniu vlhkosti v elektrických súčiastiach a vzniká tým nebezpečenstvo úrazu elektrickým prúdom! Horúca para môže tiež spôsobiť poškodenie plastových dielov. Pred opätovným uvedením do prevádzky musí byť spotrebič suchý.

Dôležité! Éterické oleje a organické rozpúšťadlá môžu napádať plastové aj kovové časti, napr. aj citrónová šťava alebo šťava z pomarančovej kôry, kyselina citrónová alebo čistiace prostriedky, ktoré obsahujú kyselinu octovú a ich výpary.

- Nedovoľte, aby sa tieto látky dostali do styku so súčasťami spotrebiča.
- Nepoužívajte žiadne abrazívne čističe.
- Vyberte zo spotrebiča potraviny. Uskladnite ich na chladnom mieste, dobre zakryté.
- Spotrebič vypnite a vytiahnite zástrčku zo sieťovej zásuvky alebo vypnite istič alebo odpojte poistku.
- Spotrebič a vnútorné príslušenstvo očistite handričkou a vlažnou vodou. Po čistení utrite handričkou a čerstvou vodou a utrite dosucha.
- Po celkovom vysušení uveďte spotrebič späť do prevádzky.

Výmena žiarovky

Vnútri spotrebiča sa nachádza žiarovka LED. Pre jej výmenu sa obráťte na kvalifikovaného elektrotechnika.

Odstraňovanie problémov

⚠️ Pozor! Pred odstraňovaním porúch odpojte napájanie. Odstraňovanie problémov, ktoré nie sú v tomto návode uvedené, smie vykonávať iba autorizovaný servis.

Dôležité! Pri normálnom používaní sú zo spotrebiča počuteľné určité zvuky (kompresor, cirkulácia chladiva).

Problém	Možná príčina	Riešenie
Spotrebič nefunguje.	Sieťová zástrčka nie je zapojená alebo je uvoľnená.	Zasuňte riadne sieťovú zástrčku.
	Poistka je prerušená alebo chybná.	Skontrolujte poistky, v prípade potreby ich vymeňte.
	Zásuvka je chybná.	Poruchy sieťového napájania smie opraviť iba kvalifikovaný elektrikár.
Zariadenie príliš chladí alebo mrazí.	Teplota je nastavená na príliš nízku hodnotu.	Nastavte regulátor teploty na nastavenie vyššej teploty.
Potraviny nie sú dostatočne zmrazené.	Teplota nie je správne nastavená.	Prečítajte si, prosím, úvodnú časť venovanú nastaveniu teploty.
	Dvere boli dlhší čas otvorené.	Otvárajte dvere iba na taký dlhý čas, ako je nevyhnutné.
	Počas posledných 24 hodín sa do spotrebiča vložilo veľké množstvo teplého jedla.	Na nejaký čas nastavte reguláciu teploty na chladnejšie nastavenie.
	Spotrebič je blízko zdroja tepla.	Prečítajte si, prosím, časť venovanú miestu inštalácie.
Silné nahromadenie námrazy na tesnenie dverí.	Tesnenie dverí nedolieha.	Opatrne zahrejte nedoliehajúce časti tesnenia dverí pomocou fénu (pri chladnom nastavení). Pritom ohrievané dverné tesnenie vytvarujte rukou tak, aby správne doliehalo.

Neobvyklé zvuky.	Zariadenie nie je vodorovne umiestnené.	Nastavte výškovo nastaviteľné nohy.
	Zariadenie sa dotýka steny alebo iných predmetov.	Spotrebič mierne posuňte.
	Súčasť, napr. rúrka, na zadnej strane spotrebiča sa dotýka inej časti spotrebiča alebo steny.	V prípade potreby súčasť opatrne ohnite.

Kontakt na autorizovaný servis nájdete na www.lord.eu.

V uvedenom autorizovanom servise môžete objednať aj náhradné diely.

Náhradné diely podľa príslušného nariadenia ekodesign získate od autorizovaného servisu počas min. 7 alebo 10 rokov (podľa typu náhradných dielov) od uvedenia posledného kusu modelu spotrebiča na trh v Európskom hospodárskom priestore.

Pred kontaktovaním autorizovaného servisu si prosím pripravte identifikačnú značku modelu a sériové číslo.

Identifikačnú značku modelu a sériové číslo výrobku nájdete na výrobnom štítku umiestnenom na vonkajšej zadnej strane spotrebiča.

Pre rýchle vyhľadanie údajov vášho spotrebiča odporúčame si údaje z výrobného štítku zapísať do tohto návodu pred umiestnením spotrebiča na prevádzkové miesto.

Informačný list výrobku

NARIADENIE KOMISIE (EU) 2019/2016

Názov alebo ochranná známka dodávateľa: LORD

Adresa dodávateľa: Greschbachstraße 17, 76229 Karlsruhe, DE

Identifikačná značka modelu: F2

Typ chladiaceho spotrebiča: Mraznička

Spotrebič s nízkou hlučnosťou:	Nie	Konštrukčný typ:	voľne stojací
Spotrebič na uchovávanie vína:	Nie	Iný chladiaci spotrebič	Áno

Všeobecné parametre výrobku:

Parameter	Hodnota	Parameter	Hodnota
Celkové rozmery (v milimetroch)	Výška	Celkový objem	274
	Šírka		
	Hĺbka		
EEI(%)	100	Trieda energetickej účinnosti	E
Úroveň emisií hluku šíreného vzduchom (dB(A) re 1 pW)	39	Emisná trieda hluku šíreného vzduchom	C
Ročná spotreba energie (v kWh/a)	246,17	Klimatická trieda	rozšírené mierne pásmo/ mierne pásmo/ subtropické pásmo/ tropické pásmo
Minimálna teplota okolia (v °C), pre ktorú je chladiaci spotrebič vhodný	10	Maximálna teplota okolia (v °C), pre ktorú je chladiaci spotrebič vhodný	43
Zimné nastavenie	Nie		

Parametre priestorov:

Typ priestoru	Parametre a hodnoty			
	Objem priestoru (v dm ³ alebo l)	Odporúčené nastavenia teploty pre optimalizované uchovávanie potravín (v °C)	Mrzaci výkon (v kg/24 h)	Typ odmrazovania (automatické odmrazovanie = A, manuálne odmrazovanie = M)
Oddelenie s podmienkami komory	Nie	-	-	-
Oddelenie na uchovávanie vína	Nie	-	-	-
Oddelenie s podmienkami pivnice	Nie	-	-	-

Oddelenie na čerstvé potraviny	Nie	-	-	-	-
Oddelenie na uchovávanie rýchlo sa kaziacich potravín	Nie	-	-	-	-
Bez označení hviezdíčkou alebo pre výrobu ľadu	Nie	-	-	-	-
Označený jednou hviezdíčkou	Nie	-	-	-	-
Označený dvoma hviezdíčkami	Nie	-	-	-	-
Označený tromi hviezdíčkami	Nie	-	-	-	-
Označený štyrmi hviezdíčkami	Áno	274,0	-18	17	A
Označený dvoma hviezdíčkami	Nie	-	-	-	-
Priestor s nastaviteľnou teplotou	typy priestorov	-	-	-	-
Pre priestory označené štyrmi hviezdíčkami					
Funkcia rýchleho zmrazenia			Áno		
Parametre zdroja svetla:					
Typ zdroja tepla			Táto správa o skúške sa týkala iba chladiacej funkcie chladiaceho zariadenia, zhoda svetelného zdroja sa nehodnotila.		
Trieda energetickej účinnosti					
Minimálne trvanie záruky, ktorú ponúka výrobca: 24 mesiacov					
Ďalšie informácie:					
Webový odkaz na web výrobcu, kde sú informácie uvedené v bode 4 (a) prílohy nariadenia Komisie (EÚ) 2019/2019 nájdené: www.lord.eu					

Informácie o modeli v databáze výrobkov definované v nariadení (EÚ) 2019/2016 nájdete prostredníctvom nasledujúceho internetového odkazu: <https://eprel.ec.europa.eu/qr/312504>

LORD Hausgeräte GmbH
Greschbachstraße 17
76229 Karlsruhe
Deutschland

info@lord.eu
www.lord.eu