

**lord<sup>w</sup>**

**BEDIENUNGSANLEITUNG**

**USER MANUAL**

**NÁVOD K OBSLUZE**

**NÁVOD NA OBSLUHU**

**WASCHMASCHINE**

**WASHING MACHINE**

**PRAČKA**

**PRÁČKA**

**W12 | W13**



# INDICE

---

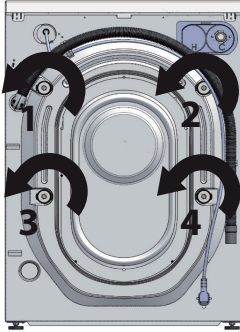
<b>WICHTIG – ANWEISUNGEN FÜR DIE INBETRIEBNAHME.....</b>	<b>2</b>
<b>IHR BEITRAG ZUM UMWELTSCHUTZ .....</b>	<b>4</b>
<b>SICHERHEITSHINWEISE UND WARNUNGEN .....</b>	<b>6</b>
<b>INSTALLATION .....</b>	<b>11</b>
<b>VOR GEBRAUCH .....</b>	<b>16</b>
<b>BEDIENFELD .....</b>	<b>18</b>
<b>QUICKINFOS .....</b>	<b>19</b>
<b>OPTIONEN .....</b>	<b>21</b>
<b>WASCHPROGRAMME, LEBENSDAUER UND OPTIONEN.....</b>	<b>22</b>
<b>TECHNISCHE DATEN DER PROGRAMME EU-VERORDNUNG 2019/2023 .....</b>	<b>27</b>
<b>SYMBOLE FÜR MASCHINENWÄSCHE .....</b>	<b>29</b>
<b>SYMBOLE FÜR NICHT-MASCHINELLES WASCHEN .....</b>	<b>30</b>
<b>AUSWAHL AN PROGRAMMWASCHMITTELN.....</b>	<b>31</b>
<b>VORSICHTSMASSNAHMEN UND RATSCHLÄGE .....</b>	<b>32</b>
<b>WARTUNG.....</b>	<b>37</b>
<b>MÖGLICHE ABHILFEMASSNAHMEN .....</b>	<b>42</b>
<b>SERVICE.....</b>	<b>47</b>

# WICHTIG – ANWEISUNGEN FÜR DIE INBETRIEBNAHME

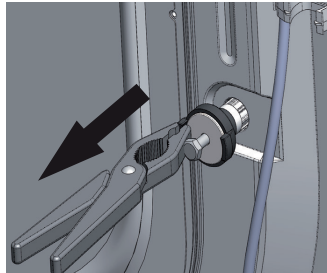


**SCHRITT 1 : ENTFERNEN SIE DIE 4 HALTERUNGSSCHRAUBEN, INDEM SIE ABB. 1 GEGEN DEN UHRZEIGERSINN HERAUSDREHEN**

**Abb.1**

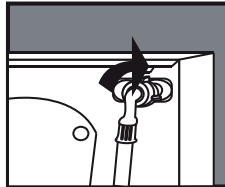
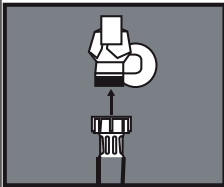


**Abb. 2**



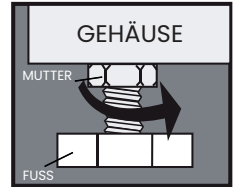
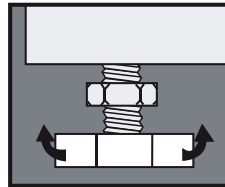
Ziehen Sie die Dübel einschließlich der Schrauben nach außen heraus (Abbildung 2).

**SCHRITT 2 : WASSERANSCHLUSS**



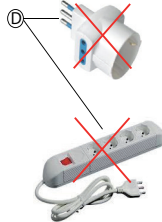
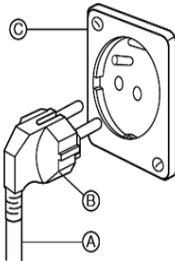
Beim Anschluss an die Wasserversorgung auf Undichtigkeiten prüfen.

**SCHRITT 3 : POSITIONIERUNG**



Stellen Sie die Maschine auf eine Fläche, die nicht über dem Boden liegt. Nachdem Sie Höhenunterschiede mit der Einstellung der FüÙe ausgeglichen haben, sichern Sie die Sicherungsmutter.

**SCHRITT 4 : ELEKTRISCHE SPEZIFIKATIONEN**



**⚠ Befolgen Sie sorgfältig die nachstehenden Anweisungen**

Zu Ihrer persönlichen Sicherheit und dem umliegenden Grundstück muss diese Waschmaschine an ein elektrisches System angeschlossen werden, das mit einem regelmäßig geprüften Erdungsleiter und einem Leistungsschalter (Leistungsschalter) ausgestattet ist.

Diese Waschmaschine ist mit einem Netzkabel (A) und einem Stecker (B) ausgestattet.

Um die Gefahr eines Stromschlags zu vermeiden, muss das Kabel in eine Steckdose (C) eingesteckt werden, die für den Steckertyp (B) geeignet ist.

Ändern Sie das Netzkabel nicht, und verwenden Sie keine Adapter oder Verlängerungskabel (D).

**Sehr geehrter Kunde,**

**in erster Reihe möchten wir uns bei Ihnen bedanken, dass Sie sich für uns entschieden und dieses Produkt gekauft haben.**

**Das Produkt wurde vollständig aus erstklassigen Materialien hergestellt, die RoHS- und REACH-Vorschriften entsprechen, um der menschlichen Gesundheit und dem Umweltschutz besondere Aufmerksamkeit zu widmen.**

**Grundlegende Fragen wie Qualität und Sicherheit werden durch Rogorosi Kontrollen unserer Produkte unterstützt, die gemäß den internationalen Normen EN 60456:2016, EN 62233:2010, EN 60456:2016, EN 60335:2014, EN 55014 zertifiziert wurden. EN 62321, Europäische Richtlinie RoHS: (2011/65 und 2015/863) und REACH-Verordnung Nr. 1907/2006 von den erstklassigen TÜV-Zertifizierungsinstituten. Dieses Handbuch enthält Anweisungen zu Verwendung, Wartung und Gewährleistung.**

**Lesen Sie vor der Erstverwendung des Gerätes aufmerksam diese Gebrauchsanleitung. Es enthält wichtige Anweisungen zur Sicherheit, Verwendung und Wartung der Waschmaschine. Dadurch werden Gefahren für sich selbst und Schäden an der Maschine vermieden.**

**Es wird empfohlen, dass Sie immer Ihren Kaufnachweis aufbewahren, um Ihre Garantie zu aktivieren.**

**Damit die Garantie gültig ist, muss der Kaufbeleg das Kaufdatum, den Gerätetyp und das Modell enthalten.**

# IHR BEITRAG ZUM UMWELTSCHUTZ

---

## ENTSORGUNG DER VERPACKUNG

Die Verpackung dient dem Schutz der Ware vor Schäden, die während des Transports auftreten können.

Die Materialien, die für Verpackungen verwendet werden, sind recycelbar und daher umweltfreundlich und einfach zu entsorgen, um die Materialien wieder in Produktionszyklen zu integrieren. Dieser Mechanismus ermöglicht einerseits die Verringerung des Abfallvolumens, andererseits eine rationellere Nutzung nicht erneuerbarer Ressourcen.

## ENTSORGUNG VON ELEKTRO- UND ELEKTRONIK-GERÄTE

Gemäß der Richtlinie 2012/19/EU über Elektro- und Elektronik-Altgeräte weist das durchgestrichene Behältersymbol darauf hin, dass das Produkt am Ende seiner Nutzungsdauer separat gesammelt werden muss.



Der Nutzer muss die Altgeräte entweder an die entsprechenden separaten Sammelstellen für elektronische und elektrotechnische Abfälle liefern oder sie beim Kauf einer neuen gleichwertigen Abfallart nacheinander an den Händler zurückgeben.

Eine angemessene getrennte Sammlung für die anschließende Inbetriebnahme der Altgeräte für Recycling, Behandlung und umweltgerechte Entsorgung trägt dazu bei, mögliche schädliche Auswirkungen auf Umwelt und Gesundheit zu vermeiden und fördert das Recycling der Materialien, aus denen sich das Gerät befindet. IT Wash hat sich schon immer auf die Entwicklung konzentriert Umweltfreundliche Technologien und Produkte sowie kontinuierliche Investitionen im Bereich der Ökologie.



Die missbräuchliche Entsorgung des Produkts durch den Anwender erfordert die Anwendung der in den geltenden Rechtsvorschriften vorgesehenen Verwaltungsvorschriften.

# **SICHERHEITSHINWEISE UND WARNUNGEN**

---

Diese Waschmaschine erfüllt die aktuellen Sicherheitsvorschriften. Eine unsachgemäße Verwendung kann jedoch zu Verletzungen und/ oder Sachschäden führen. Lesen Sie diese Bedienungsanleitung sorgfältig durch, bevor Sie die Maschine zum ersten Mal verwenden. Es enthält wichtige Anweisungen zur Sicherheit, Verwendung und Wartung der Waschmaschine. Auf diese Weise sind Sie sicher für sich selbst vor Beschädigung der Maschine. Bewahren Sie die Bedienungsanleitung auf und geben Sie sie an andere Benutzer weiter.

## **BESTIMMUNGSGEMÄSSE VERWENDUNG**

Verwenden Sie die Haushaltswaschmaschine und nur zum Waschen von Textilartikeln, die der Hersteller auf dem Etikett als geeignet für die Wasserwäsche angegeben hat. Jede andere Verwendung kann gefährlich sein. Der Hersteller haftet nicht für Schäden, die durch unsachgemäße Verwendung des Geräts verursacht werden. Die Waschmaschine ist für einen Waschgang pro Tag ausgelegt.



## **VERWENDUNG DURCH KINDER ODER GEFÄHRDETE PERSONEN**

Das Gerät kann von Kindern ab 8 Jahren und Personen mit eingeschränktem körperlichen, sensorischen oder geistigen Komfort oder Mangel an Erfahrung oder Wissen verwendet werden. Sofern sie unter Aufsicht stehen oder Anweisungen zur sicheren Verwendung des Gerätes und zum Verständnis des Gerätes erhalten haben. Kinder dürfen nicht mit dem Gerät spielen. Reinigung und Wartung dürfen nicht von unbeaufsichtigten Kindern durchgeführt werden. Kinder unter 3 Jahren Sie müssen überwacht werden, wenn das Gerät in Betrieb ist.

### **WARNUNG!**

**Beachten Sie beim Waschen bei hohen Temperaturen das das Glas des Bullauges kann sehr heiß (ca. 90 °C) werden. Lassen Sie es nicht von Kindern berühren.**

### **DEFINITIONEN VON KINDERN**

Sehr kleine Kinder

Bis zu 3 Jahre.

Kleine Kinder

3 bis 8 Jahre

Große Kinder

8 bis 14 Jahre.

Schutzbedürftige Menschen

Personen mit eingeschränkten sensorischen oder geistigen Fähigkeiten (z. B. teilweise behindert, Erwachsene mit eingeschränkten körperlichen und geistigen Fähigkeiten) oder ohne Erfahrung und Wissen (z. B. ältere Kinder).

## **ELEKTRISCHE SICHERHEIT**

Bevor Sie die Waschmaschine an die elektrische Anlage anschließen, vergleichen Sie die technischen Werte auf dem Typenschild (Spannung, Frequenz) mit denen des Netzes. Wenden Sie sich im Zweifelsfall an einen qualifizierten Elektriker.

**Die elektrische Sicherheit der Waschmaschine ist nur gewährleistet, wenn die Maschine gemäß Gesetz an eine elektrische Anlage angeschlossen ist, die mit einem speziellen Differenzialschutzschalter (Leistungsschalter) und einem Massekabel ausgestattet ist. Verwenden Sie keine Verlängerungskabel oder Adapter.**

Dies ist eine grundlegende Sicherheitsanforderung. Diesen Zustand prüfen und im Zweifelsfall die elektrische Anlage von einem Techniker überprüfen lassen.

**HINWEIS Der Hersteller kann nicht für Schäden haftbar gemacht werden, die durch eine nicht rechtmäßige Anlage verursacht wurden.**

Reparaturen am Gerät dürfen nur von einem autorisierten Kundendienst durchgeführt werden. Andernfalls haftet der Hersteller nicht für Schäden, die daraus entstehen können. Außerdem können unsachgemäße Reparaturen den Benutzer selbst ernststen Gefahren aussetzen, auf die der Hersteller nicht reagiert.

Wenn das Netzkabel beschädigt ist, muss es vollständig von autorisiertem Kundendienstpersonal ausgetauscht werden, um Gefahren zu vermeiden. Trennen Sie die Waschmaschine im Falle einer Fehlfunktion, eines längeren Stromausfalls oder zur Reinigung der Waschmaschine vom Stromnetz. Die Waschmaschine wird in folgenden Fällen vom Stromnetz getrennt:

- Der Stecker des Netzkabels wird aus der Steckdose gezogen
- Der Hauptleistungsschalter der Elektroinstallation des Hauses ist ausgeschaltet

## **WASSERSICHERHEIT**

Verwenden Sie nur neue Schläuche, um die Waschmaschine an der Wasserversorgung zu montieren. Verwenden Sie keine alten Röhrchen. Stellen Sie sicher, dass die Waschpulver Schublade während des Waschens immer geschlossen ist, und schließen Sie den Wasserhahn am Ende jedes Zyklus. Änderungen an der Waschmaschine dürfen nur vorgenommen werden, wenn dies ausdrücklich vom Hersteller genehmigt wurde. Stellen Sie vor dem Anbringen des Ablaufschlauchs an einem Spülbecken sicher, dass das Wasser schnell ablaufen kann. Sichern Sie den Ablassschlauch so, dass er sich nicht bewegen kann, da er durch die Kraft des Wassers aus dem Waschbecken gedrückt werden kann.

## **POSITIONIERUNG**

Die Waschmaschine sollte nicht auf Dächern, Balkonen, unter Vordächern oder an Stellen installiert werden, die sie in direkten Kontakt mit den Elementen bringen.

## **KORREKTE VERWENDUNG**

Bevor Sie die Waschmaschine zum ersten Mal verwenden, entfernen Sie die Transportsicherheitsschrauben von der Rückseite (siehe Kapitel Installation). Wenn diese nicht entfernt werden, kann es bei Verwendung der Waschmaschine zu Schäden an benachbarten Möbeln und Geräten sowie an der Waschmaschine kommen. Achten Sie darauf, keine Fremdkörper (z. B. Nägel, Nadeln, Münzen, Büroklammern) mit der Wäsche zu waschen. Diese Fremdkörper können die Waschmaschine beschädigen (z. B. den Korb oder das Bad), und beschädigte Teile können die Wäsche ruinieren. Kleidungsstücke, die zuvor mit Lösungsmitteln oder Produkten behandelt wurden, sollten gründlich mit klarem Wasser gespült werden, bevor sie zum Waschen in die Waschmaschine geladen werden. Verwenden Sie in der Waschmaschine niemals lösungsmittelhaltige Reinigungsmittel (z. B. Benzin, Trichlor). Diese Produkte können Maschinenkomponenten beschädigen und giftige Dämpfe erzeugen, die Feuer entzünden, explodieren oder Oberflächen beschädigen können.

HINWEIS Der Hersteller kann nicht für Schäden verantwortlich gemacht werden, die durch Nichtbeachtung dieser Anweisungen entstehen.

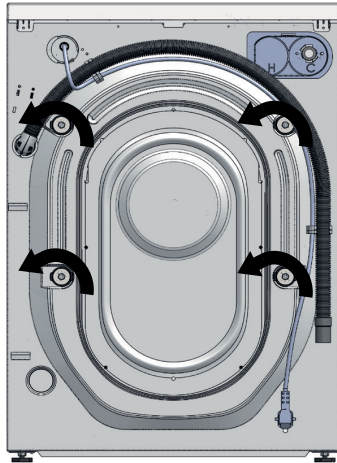
# INSTALLATION

---

## ALLGEMEINE INFORMATIONEN

Die Waschanlage der Waschmaschine ist mit 4 Befestigungsschrauben verriegelt (schützt sie während der Handhabung und beim Transport).  
Abbildung 1.

Abbildung 1



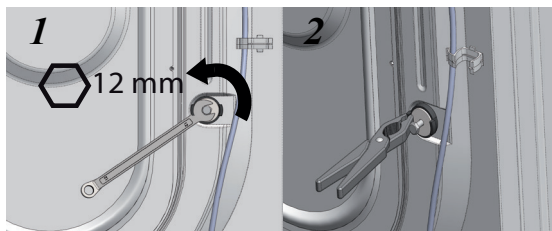
## ENTFERNEN SIE DIE BEFESTIGUNGSSCHRAUBEN

Vor Inbetriebnahme der Maschine müssen die Befestigungsschrauben durch Lösen gegen den Uhrzeigersinn entfernt werden.

HINWEIS Wenn die Befestigungsschrauben nicht entfernt werden, können beim Waschen starke Vibrationen und anormale Bewegungen der Maschine auftreten, was zu Schäden führt.

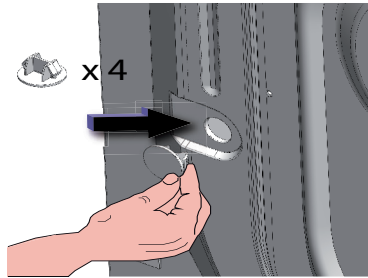
Nach dem Lösen der Schrauben die Schrauben einschließlich Buchse und Distanzstück wie in Abbildung 2 gezeigt herausziehen.

Abbildung 2



Schließen Sie die Bohrungen mit den entsprechenden Stopfen, wie in Abbildung 3 gezeigt.

Abbildung 3



### POSITIONIEREN DER WASCHMASCHINE

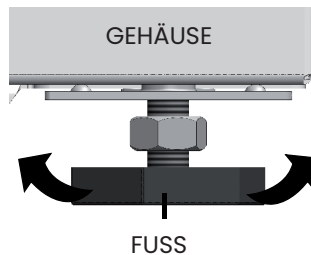
Um eine Beeinträchtigung des ordnungsgemäßen Betriebs zu verhindern, sollte die Waschmaschine nicht auf Dächern, Balkonen, unter Vordächern oder an Stellen installiert werden, an denen sie in direkten Kontakt mit den Elementen steht.

Das Elektrokabel und die Leitungen (Be- und Entladen) an der Rückseite der Waschmaschine dürfen nicht gequetscht werden.

Um die Stabilität der Waschmaschine zu gewährleisten und starke Vibrationen beim Waschen und Entsaften zu vermeiden, sollte die Waschmaschine auf einer **glatten, harten, trockenen Oberfläche ohne Waschmittelspuren aufgestellt werden und nicht über Bodenhöhe angehoben werden.**

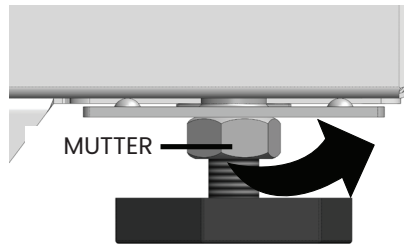
Die Höhe der Füße kann angepasst werden, um etwaige Bodenunterschiede auszugleichen, indem sie wie in Abbildung 4 dargestellt durch ein- oder Ausschrauben entsprechend geschraubt werden.

Abbildung 4



Nach der Einstellung muss die Kontermutter am Fuß wieder eingeschraubt werden, bis sie wie in der Abbildung unten dargestellt einrastet.

Abbildung 5

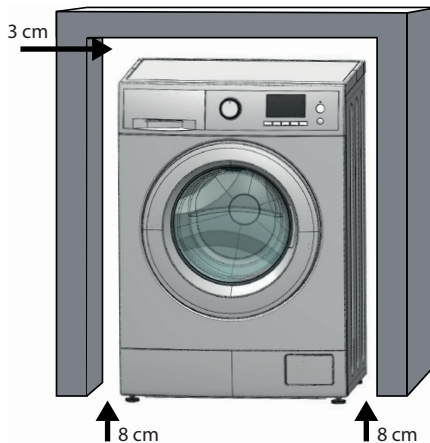


Pappe, Holz, Teppiche oder ähnliche Materialien dürfen nicht unter oder in der Nähe der Maschine gelagert werden, um den Luftstrom nicht zu behindern.

#### **MONTAGE UNTER EINER WERKBANK**

Die Maschine kann nur unter einer Arbeitsfläche platziert werden, wenn das Trägerfach mindestens 3 cm oben, 8 cm seitlich und 8 cm hinten hat. Ein Beispiel für eine typische Installation ist in Abbildung 6 dargestellt. Die Maschinenabdeckung (oben) kann aus elektrischen und mechanischen Sicherheitsgründen nicht entfernt werden.

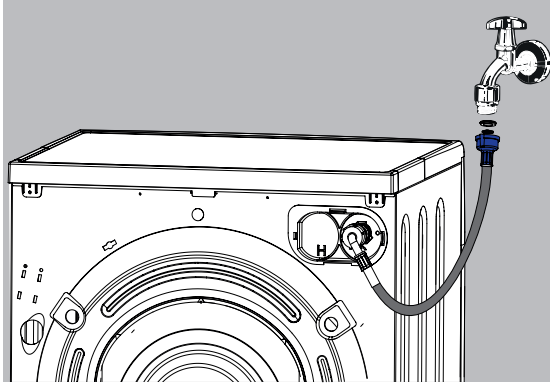
Abbildung 6



## WASSERZULAUFLEITUNG

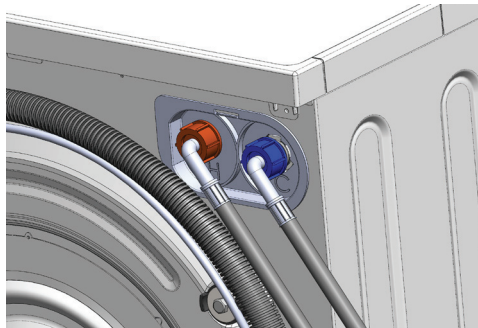
Der Wasserzulaufschlauch ist an einen Kaltwasserhahn mit einem 3/4-Zoll-Gewindeanschluss und an die Waschmaschine anzuschließen. Verwenden Sie nur den mitgelieferten Schlauch, und stellen Sie sicher, dass die Gummidichtungen korrekt an den Schlauchenden positioniert sind.

Abbildung 7



Wenn das System neu ist oder zu lange inaktiv war, muss das Wasser abgelassen werden, bis es klar ist, bevor der Schlauch angeschlossen wird. Abbildung 8 zeigt den Anschluss an den Heißwasserhahn. Diese Option ist nur für ausgewählte Modelle verfügbar.

Abbildung 8



Stellen Sie sicher, dass die Warmwassertemperatur des Haushaltssystems 55 °C nicht überschreitet, um Schäden an den Wäsche- und Waschmaschinen zu vermeiden. Verwenden Sie nur das mitgelieferte für das Laderohr.



## ABLASSEN DES WASSERS

Es gibt drei Möglichkeiten, das Ablaufrohr zu positionieren (Abbildung 9):

1. **Am Rand eines Waschbeckens mit dem Kunststoffbogen (NICHT BEFESTIGT)**  
Stellen Sie sicher, dass der Schlauch sicher am Waschbecken befestigt ist.
2. **In einem Ablaufrohr in einer Höhe von mindestens 60 cm und höchstens 90 cm.**
3. **Direkter Abfluss in den Spülbecken Siphon.**  
Es wird empfohlen, einen Kabelbinder zu verwenden (NICHT BEFESTIGT)

Installationsbeispiel

Abbildung 9



**HINWEIS** Die Verwendung von Entladerohr Verlängerungen wird nicht empfohlen.

# VOR GEBRAUCH

---

**Vor dem ersten Gebrauch der Waschmaschine muss ein Waschgang (Selbstreinigungsprogramm, falls vorhanden, 90° Baumwolle) mit Waschmittel und ohne Wäsche durchgeführt werden.**

## **ELEKTRISCHER ANSCHLUSS**

Das Gerät ist mit einem Anschlusskabel und einem Stecker für den Anschluss an die Wechselstromversorgung ~ **230 V 50 Hz** ausgestattet. Stellen Sie sicher, dass der Stecker immer zugänglich ist, damit Sie die Waschmaschine jederzeit ausstecken können. Die maximale Absorption der Waschmaschine beträgt **10 A**. Unter keinen Umständen darf die Maschine mit Verlängerungskabeln, Steckdosenleisten oder ähnlichem verbunden werden, um eine Überhitzung und damit eine potenzielle Brandgefahr zu vermeiden. Der Hersteller haftet nicht für Schäden, die durch das Fehlen oder die Unterbrechung des Schutzleiters entstehen. Um die Sicherheit zu erhöhen, empfiehlt das VDE-Institut in DIN VDE 0100 Teil 739 den Einbau eines Leistungsschalters (Leistungsschalter) mit einem Auslösestrom von 30 mA (DIN VDE 0664) an der Maschine.

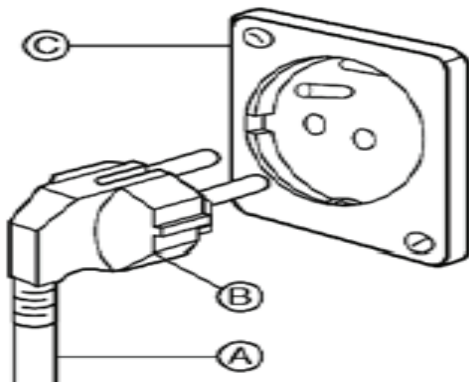
Wenn ein Differenzschutzschalter verwendet wird, prüfen Sie, ob er Typ A, DIN VDE 0664 konform und empfindlich gegenüber pulsierenden Strömen ist.

Das Typenschild enthält Informationen über die Nennabsorption und deren Schutz. Vergleichen Sie diese Daten mit den Daten aus dem Stromnetz.

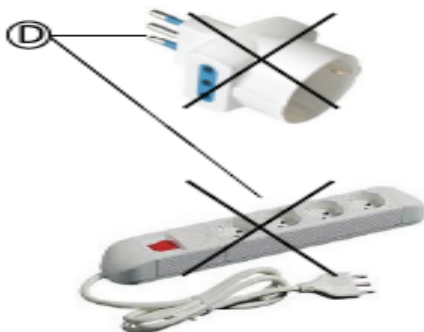
## **FÜR DIESE WASCHMASCHINE IST DAS ERDUNGSKABEL ERFORDERLICH.**

Zu Ihrer persönlichen Sicherheit und der nahen Umgebung muss diese Waschmaschine an eine elektrische Anlage angeschlossen werden, die mit einem regelmäßig geprüften Erdungsleiter und einem Leistungsschalter (Leistungsschalter) ausgestattet ist.

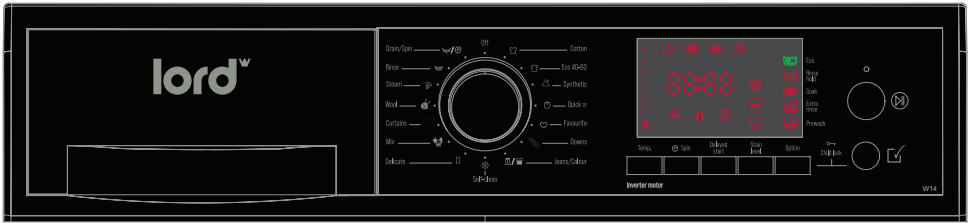
Diese Waschmaschine ist mit einem Netzkabel (A) und einem Stecker (B) ausgestattet. Um Stromschlag/Feuer zu vermeiden, muss das Kabel in eine für den Steckertyp geeignete Steckdose (C) gesteckt werden. B) Ändern Sie das Netzkabel nicht, und verwenden Sie keine Adapter oder Verlängerungskabel (D).



Wenn die Steckdose nicht verfügbar ist, liegt es in Ihrer persönlichen Verantwortung und Ihrer Verpflichtung, eine Steckdose von einem qualifizierten Elektriker installieren zu lassen. Ändern Sie das Netzkabel nicht, und verwenden Sie keine Adapter oder Verlängerungskabel (D).



# BEDIENFELD



- 1 - Programmknopf
- 2 - Temperaturregelung
- 3 - Zentrifugaleinstellung
- 4 - Startzeit-Programmierung
- 5 - Schmutzintensität
- 6 - Optionen
- 7 - Bestätigungstaste
- 8 - Start/Pause

# QUICKINFOS

---

## 1. Programmknopf

Mit dem Programmknopf wird das gewünschte Programm ausgewählt und die Maschine AUSGESCHALTET. Er kann für eine schnelle und einfache Programmauswahl im Uhrzeigersinn und gegen den Uhrzeigersinn gedreht werden.

## 2. Temperaturregelung

Mit dieser Taste kann die Temperatur eingestellt werden. Um den eingestellten Wert zu ändern, drücken Sie wiederholt die Taste, bis die gewünschte Temperatur erreicht ist.

## 3. Zentrifugaleinstellung

Mit dieser Taste kann der Entsafter eingestellt werden. Um einen eingestellten Wert zu ändern, drücken Sie wiederholt die entsprechende Taste, bis der gewünschte Wert erreicht ist.

## 4. Startzeit-Programmierung

Mit dieser Taste wird das Ende des Waschzyklus durch Eingabe einer Startverzögerung programmiert. Die Zeit bis zum Ende der Reinigung wird in Stunden (h) angegeben.

**Bei Modellen mit Display von 0 bis 24 Stunden**

## 5. Schmutzintensität

Dieser Schlüssel optimiert die Waschleistung, indem er an die Schmutzintensität der Wäsche angepasst wird.

 Leicht

 Mittel

 Intensiv

## **6. Optionen**

Mit dieser Taste können Sie durch die Waschoptionen navigieren. Drücken Sie wiederholt die Taste, um die gewünschte Option anzuzeigen. Die gewählte Option beginnt zu blinken, und zur Bestätigung die Taste 7 „Option bestätigen“ drücken. Die Aktivierung einer Option muss durch das permanente Aufleuchten eines Symbols angezeigt werden.

## **7. Bestätigungstaste**

Mit dieser Taste können die ausgewählten Optionen bestätigt werden.

## **8. Start/Pause**

Drücken Sie die Taste Start/Pause, um den Waschvorgang zu starten (LED leuchtet) oder anzuhalten (LED blinkt).

# OPTIONEN

---

## - **VORWÄSCHE**

Die Vorwaschfunktion wird verwendet, um vor der Hauptwäsche bei niedrigen Temperaturen zu waschen, um Flecken zu entfernen.

## - **ZUSÄTZLICHE SPÜLUNG**

Mit der zusätzlichen Spülfunktion können Sie die Standardspülung um 1 oder 2 Spülgänge erweitern, um Waschmittelrückstände aus Ihrer Wäsche zu entfernen.

## - **EINWEICHEN**

Mit der Einweichfunktion können Sie Kleidungsstücke vor dem Waschen 30 bis 60 Minuten lang einweichen, um hartnäckige Flecken zu entfernen.

## - **KNITTERSCHUTZ**

Dank der Faltenschutzfunktion kann die Waschmaschine angehalten werden, wenn sich das Wasser im Tank befindet, ohne dass es entleert und das Gerät anschließend zentrifugiert werden muss.

Die Taste 8 START/PAUSE muss gedrückt werden, um den Ablass und die Zentrifuge laufen zu lassen.

## - **ECO**

Die Eco-Funktion reduziert den Energieverbrauch der Waschmaschine bei gleichbleibender Waschleistung.

## - **KINDERSICHERHEIT**

Um den Kinderschutz einzustellen, drücken und halten Sie die Tasten 6 und 7 gleichzeitig, bis das Symbol blinkt. Um diese Funktion zu deaktivieren, die Tasten 6 und 7 gedrückt halten, bis das Symbol erlischt.

## - **TÜR VERRIEGELT**

Dieses dauerhaft leuchtende Symbol zeigt die Verriegelung an. Die Tür, die erst geöffnet werden kann, nachdem sie abgeschaltet wurde.

# WASCHPROGRAMME, LEBENSDAUER UND OPTIONEN

Mit dem Programm „Eco 40–60“ bei 50 °C können normalerweise schmutzige Baumwollwäsche, die bei 40 °C oder 60 °C waschbar ist, zusammen im selben Zyklus gereinigt werden. Dieses Programm dient der Bewertung der Einhaltung der EU-Ökodesign-Rechtsvorschriften. Es ist das energieeffizienteste Programm. Das Programm arbeitet in der Regel bei niedrigeren Temperaturen und längeren Zeiten.

Alle handelsüblichen Pulver- und Flüssigwaschmittel für Waschmaschinen sind für Waschmaschinen geeignet. Die empfohlenen Reinigungstemperaturen und -Zeitpläne finden Sie in der Rezeptur des Reinigungsherstellers. Lärm und Restfeuchtigkeit werden eingedämmt und werden von der Zentrifugengeschwindigkeit beeinflusst. Je schneller die Zentrifugengeschwindigkeit in der Zentrifugenphase ist, desto höher ist das Rauschen und desto geringer ist der Restfeuchtigkeitsgehalt.

Der QR-Code auf dem Energiekett, das mit dem Gerät geliefert wird, bietet einen Web-Link zu Informationen über das Gerät in der EU EPREL-Datenbank.

Programm Zulässige Temperaturen, Zentrifugengeschwindigkeit und Kapazität.	Die Tragfähigkeit befindet sich auf dem Bedienfeld (Baumwolle Standard)	MAXIMALE Belastung (kg) für das Waschen	MINDESTLAST (Kg) für den Waschen	Programmdauer (*)		Waschoptionen
				Kalt	Max. °C.	
<b>Cotton - Baumwolle</b> Kalt bis 90 °C. 0 – Max. U/min Bettwäsche, Kissenbezüge, Tischdecken aus Baumwolle oder Leinen.	9 Kg	9	4,5	1 Stunde 50 Min.	2 Stunde 20 Min.	Vorwaschen oder einweichen. Zusätzliche Spülung. Wasser in der Badewanne. Eco. Schmutzintensität
<b>Eco 40-60</b> Temp. Optimiert 0 – Max. U/min Bettwäsche, Kissenbezüge, Tischdecken aus Baumwolle oder Leinen	9 Kg	9	4,5	Optimiert für Laden	Lastoptimiert	Vorwaschen oder einweichen. Zusätzliche Spülung. Wasser in der Badewanne. Eco.
<b>Synthetic - Synthetik</b> Kalt bis 60 °C. 0 – 800 U/min Synthetische Stoffe (z. B. Acryl, Polyester, Mikrofaser).	9 Kg	4,5	2,5	1 Stunde 23 Min.	1 Stunde 48 Min.	Vorwäsche oder Einweichen. Zusätzliche Spülung. Wasser in der Badewanne. Eco. Schmutzintensität.
<b>Quick 15' - Schnell 15'</b> Kaltwäsche 0 – Max. U/min Stoffe aus Baumwolle und Synthetik.	9 Kg	4,5	2,5	30 min.	35 min.	Zusätzliche Spülung. Eco.
<b>Favourite - Favorit (**)</b> Kalt bis 90 °C. 0 – Max. U/min Geeignet für alle Arten von Stoffen.	9 Kg	4	2,5	1 Stunde 37 Min.	2 Stunde 7 Min.	Vorwaschen oder einweichen. Zusätzliche Spülung. Wasser in der Badewanne. Eco. Schmutzintensität.
<b>Downs - Feder</b> Kalt bis 60 °C. 0 – 800 U/min Federdecken, Kissen und Daunenerbetten.	9 Kg	3,5	-	1 Stunde 21 Min.	1 Stunde 41 Min.	Einweichen. Zusätzliche Spülung Eco. Schmutzintensität.



Programm Zulässige Tempera- turen, Zentrifugeng- eschwindigkeit und Kapazität.	Die Tragfähigkeit befindet sich auf dem Bedienfeld (Baumwolle Standard)	MAXIMALE Belastung (kg) für das Waschen	MINDESTLAST (kg) für den Waschen	Programmdauer (*)		Waschoptionen
				Kalt	Max. °C.	
<b>Jeans/Colour - Jeans/farbige Jeans</b> Kalt bis 60 °C. 0 - Max. U/min Farbige Baumwolle und Jeans.	9 kg	4	2,5	1 Stunde 54 Min.	2 Stunde 14 Min.	Vorwaschen oder einweichen. Extra Spülenquo. Wasser in der Badewanne. Eco. Schmutzintensität
<b>Self-clean - Selbstreinigung</b> Kalt bis 90 °C. 0 - Max. U/min Nur für Vakuum- manwendungen geeignet.	9 kg	3,5	-	1 Stunde 41 Min.	2 Stunde 01 Min.	Einweichen. Zusätzliche Spülung. Schmutzintensität.
<b>Delicate - Empfindlich</b> Kalt bis 40 °C. 0 - 600 U/min Geeignet für alle Arten von Stoffen.	9 kg	2	-	1 Stunde 36 Min.	1 Stunde 46 Min.	Vorwäsche oder Einweichen. Zusätzliche Spülung. Wasser in der Badewanne. Eco. Schmutzintensität.
<b>Mix - Gemischt</b> Kalt bis 50 °C. 0 - 1200 U/min Sportbekleidung aus Baumwolle, Lycra oder Chenille usw.	9 kg	3	-	46 Min.	1 Stunde 01 Min	Vorwaschen oder einweichen. Zusätzliche Spülung. Wasser in der Badewanne. Eco. Schmutzintensität.
<b>Curtains - Vorhänge</b> Kalt bis 40 °C. 0 - 600 U/min Vorhänge aus Polyester und Baumwolle.	9 kg	3	-	1 Stunde 01 Min	1 Stunde 01 Minuten	Zusätzliche Spülung. Wasser in der Badewanne. Eco. Schmutzintensität.
<b>Wool - Wolle</b> Kalt bis 40 °C. 0 - 1000 U/min Wolle oder gemischte waschbare Wolle.	9 kg	3	-	50 Min	1 Stunde 05 Min	Zusätzliche Spülung. Wasser in der Badewanne. Eco. Schmutzintensität.
<b>Steam - Dampf (***)</b> Kalt bis 90 °C. 0 - 1000 U/min Geeignet für alle Arten von Stoffen.	9 kg	9	-	1 Stunde 51 Min	2 Stunde 11 Min	Zusätzliche Spülung. Wasser in der Badewanne. Eco. Schmutzintensität.
<b>Rinse - Spülen</b> Umgebungstempe- ratur 0 - Max. U/min Geeignet für alle Stoffe	9 kg	9	-	25 Min		Zusätzliche Spülung. Wasser im Bad.
<b>Drain/Spin - Auspuff Zentrifugieren</b> 0 - Max. U/min Geeignet für alle Stoffe	9 kg	-	-	13 Min		-

(\*) die Dauer der Programme kann aufgrund von Änderungen der Druckwerte, der Temperatur und Härte des einströmenden Wassers, der Art, der Menge und der Art der Beladung der zu waschenden Wäsche von dem angegebenen Wert abweichen (geknüpfte Lasten verlängern die Ausgleichsphase); Stabilität und Qualität der Netzspannung und der gewählten Waschoptionen.

(\*\*) das bevorzugte Programm speichert die Optionen, die vom Benutzer beim letzten Ausführen des Programms ausgewählt wurden.

(\*\*\*) Das **Steam wash** programm eignet sich für Kleidungsstücke aus Baumwolle, Leinen und Mischgewebe. Bei einer Temperatur von 60° sorgt sie für eine effektivere Entfernung von Schmutz. Ein zusätzlicher Spülschritt sorgt für eine gründliche Entfernung von Reinigungsmittelrückständen und Pollen-/Allergenträgern, wodurch das Waschen effizienter wird.

Die maximale Lademenge des Programms beträgt 5 Hemden oder 5 T-Shirts.

#### **WARNUNG:**

**Um das Ausbleichen von Stoffen zu vermeiden, empfehlen wir Ihnen nicht, das Programm mit farbigen Materialien zu verwenden.**

**PRODUKTBLATT WASCHMASCHINE GEMÄSS EU-RICHTLINIE 1061/2010**

Typ		<b>W14</b>
Kapazität (Kg)		9
Energieklasse		A
ECO 40-60 Energieverbrauch (kWh/Zyklus)		0,49
Wasserverbrauch auf Eco 40-60 (l/Zyklus)		50
Maximale Temperatur in den Textilien Verträge (°C)	a*	40
	b*	35
	c*	25
Restfeuchte (%)	a*	49
	b*	49
	c*	55
Zentrifugendrehzahl (U/min)	a*	1350
	b*	1400
	c*	1400
Fliehkrafteffizienzklasse		B
Programmdauer (Stunden : min.)	a*	4:03
	b*	2:40
	c*	2:35
Geräuschemission in der Zentrifuge (DB)		77
Geräuschemissionsklasse		C
Stromverbrauch	Off (W)	0,09
	Stand-by (W)	0,35
	Stand-by in rete (W)	N/A
	Delay start (W)	2,90
Abmessungen (Cm)	H	84
	W	59,5
	L	56,1
Gewicht		75
Gerätetyp		freistehend
Loslassen Ionen waschen		Nein

**Schlüssel:**

- a\* -> Volllast  
 b\* -> Halbe Last  
 c\* -> Viertellast

Die folgenden Daten gelten für alle Waschmaschinen.

Art der Waschmaschine : Kostenlose Installation Elektrischer Anschluss : Leistung 2200 Watt – Spannung 220/230 Volt – maximaler Strom 10 Ampere Eingangswasserdruck : Min. 0,05 MPa – Max.: 1 MPa

1. Energieklasse A steht für einen höheren Wirkungsgrad, während Energieklasse G für einen geringeren Wirkungsgrad steht.
2. der Energieverbrauch im Zyklus in kWh basiert auf dem Standard-Programm Eco 40-60 bei 60 °C bei voller, halber und halber Last. Der tatsächliche Verbrauch hängt von der Verwendung der Waschmaschine ab.
3. der Wasserverbrauch pro Liter-Zyklus basiert auf dem Eco 40-60-Standardprogramm bei 60 °C bei voller, halber und Viertellast. Der tatsächliche Verbrauch hängt von der Verwendung der Waschmaschine ab.
4. die zentrifugale Effizienz, 'A' bedeutet weniger Wasserrückstände in den Kleidungsstücken, während die zentrifugale Effizienz, 'G' mehr Wasserrückstände in den Kleidungsstücken anzeigt.
5. das Eco-Programm 40-60 bei 60 °C ist das Standardwaschprogramm. Dieses Programm wird zur Reinigung normal verschmutzter Baumwollstoffe verwendet und ist das effizienteste Programm hinsichtlich des kombinierten Wasser- und Energieverbrauchs.

Das gelieferte Produkt entspricht den neuesten europäischen Normen und Richtlinien:

Niederspannungsrichtlinie (LVD) 2014/35/EG

Elektromagnetische Verträglichkeit (EMV) und Richtlinie 2014/30/EU

Umweltfreundliches Design für Haushaltsgeräte Waschmaschinenrichtlinie 2019/2023/EU

## Wo ist der Typ?

Die **Seriennummer und Typ** befindet sich auf dem Schild, das oben am offenen Bullaufach und/oder hinten an der Waschmaschine sichtbar ist.

## Beispiel für Beschriftung

REFERENZGEWICHTE FÜR LEINEN			
<b>Frottee-Bademantel</b>	1200 g	<b>Tischdecke</b>	250 g
<b>Schwammtuch</b>	900 g	<b>Kissenbezüge und Handtücher</b>	200 g
<b>Bettüberwürfe</b>	700 g	<b>Tischsets und Unterwäsche</b>	100 g
<b>Schlafanzug</b>	500 g		

# TECHNISCHE DATEN DER PROGRAMME EU-VERORDNUNG 2019/2023

---

## Verbrauchswerte für Waschmaschinen ab 9 kg – W14

Programm	Laden	Dauer (H:min)	Stromver- brauch (kWh/ Zyklus)	Verbrauch Wasser (l/Zyklus)	Maximale Temperatur (°C) 5 Min	Restfeuchte (%)	
						1200 U/ min	1400 U/ min
Baumwolle 20 °C.	9	1:45	0,23	48	18	48	47
Baumwolle 60 °C + Vorwäsche	9	2:35	1,46	66	50	48	47
Baumwolle 90 °C.	9	2:45	2,18	71	68	48	47
Synthetisch 60 °C.	4,5	1:45	1,00	61	50	75*	75*
Schnell 15 °C.	4,5	0:15	0,45	38	27	48	47
Wolle 40 °C.	3	1:25	0,85	89	37	59**	59**

(\*) Feuchtigkeitswert bei 800 U/min.

(\*\*) Feuchtigkeitswert bei 600 U/min.

## Programmbereitstellung








Programm	Spülen	Zentrifugieren	
	(Beim letzten Spülen wird der Weichspüler benötigt.)	Zwischen-zentrifuge	Endzentrifuge
Cotton	2 + 2*	✓	✓
Eco 40-60	2 + 2*	✓	✓
Synthetisch	2 + 2*	✓	✓
Schnell 15'	1 + 2*	✓	✓
Sanft	2 + 2*	✓	✓
Federn	2 + 2*	✓	✓
Jeans/farbig	3 + 2*	✓	✓
Selbstreinigend	1 + 2*	✓	✓
Empfindlich	3 + 2*	✓	✓
Gemischt	2 + 2*	✓	✓
Zelte	3 + 2*	✓	✓
Wolle	3 + 2*	✓	✓
Dampf	3 + 1*	✓	✓
Spülen	1 + 2*	✓	✓
Zentrifugieren/ Auspuff	-	✓	✓

\* Zusätzliche Spülung kann ausgewählt werden


















# SYMBOLLE FÜR MASCHINENWÄSCHE

---

Die Abbildung in der Schüssel zeigt die maximale Temperatur an, bei der das Kleidungsstück gewaschen werden kann.

Symbol	Beschreibung	Symbol	Beschreibung
	Normale Behandlung max. 90 - 95° C.		Schonende Behandlung Max. 60 °C.
	Normale Behandlung Max. 60 °C.		Schonende Behandlung Max. 40 °C.
	Normale Behandlung Max. 40 °C.		Schonende Behandlung Max. 30 °C.
	Normale Behandlung Max. 30 °C.		Nicht zentrifugieren

# SYMBOLE FÜR NICHT-MASCHINELLES WASCHEN

NICHT IN DER WASCHMASCHINE	EISEN	BLEICHEN	TROCKNEN
 <p>Chemische Reinigung mit Kohlenwasserstoffen</p>	 <p>Ca. 200 °C</p>	 <p>Bleichen möglich</p>	 <p>Schonendes Trocknen Keine Heizung</p>
 <p>Chemische Reinigung mit Perchlorethylen</p>	 <p>Ca. 150 °C</p>	 <p>Nur Bleichmittel Sauerstoff</p>	 <p>Schonendes Trocknen Bei niedriger Temperatur</p>
 <p>Chemische Reinigung mit allen Lösungsmitteln</p>	 <p>Ca. 110 °C</p>	 <p>Nicht bleichen</p>	 <p>Schonendes Trocknen Mittlere Temperatur</p>
 <p>Nicht chemisch reinigen</p>	 <p>Nicht bügeln</p>		 <p>Geringe Trocknung Temperatur</p>
	 <p>Dampfbügeln Sie nicht</p>		 <p>Nicht eintrocknen Trockner</p>



# AUSWAHL AN PROGRAMMWASCHMITTELN

Programme	Universalpulver <sup>1</sup>	Univer- salflüssig- keit	Farbige Flüssigkeit	Empfind- lich in Wolle	Speziell	Temperaturen (°C)
Baumwolle	◆	◆	◆	◇	◇	0 - 90
Eco 40-60	◆	◆	◆	◇	◇	40 - 60
Synthetisch	◆	◆	◆	◇	◇	0 - 60
Schnell 15'	◇	◆	◆	◆	◇	0 - 20
Favorit	◇	◇	◇	◆	◆	0 - 40
Federn	◇	◇	◇	◆	◆	0 - 60
Jeans/farbig	◆	◆	◆	◇	◇	0 - 60
Selbstreinigend	◆	◆	◆	◇	◆	90
Vorhang	◆	◆	◆	◇	◇	0 - 60
Mischen	◇	◆	◆	◇	◇	0 - 40
Wolle	◇	◇	◇	◆	◆	0 - 40
Dampf	◇	◇	◇	◆	◆	0 - 40

<sup>1</sup>Bei Temperaturen über 60 °C wird die Verwendung eines Waschmittelpulvers empfohlen.

◆ = Empfohlen

◇ = Nicht empfohlen

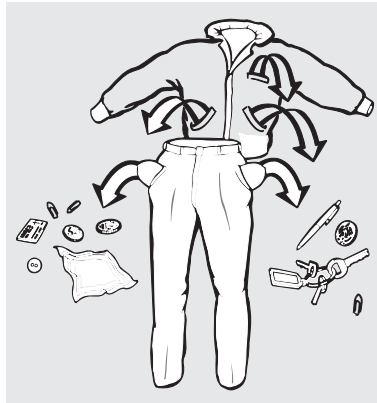
# VORSICHTSMASSNAHMEN UND RATSCHLÄGE

---

## WASCHEMPFEHLUNG

- Vermeiden Sie, dass die Waschmaschine von Kindern oder schutzbedürftigen Personen ohne Aufsicht benutzt wird.
- Kinder sollten nicht mit der Waschmaschine spielen.
- Es ist wichtig, die Waschanweisungen auf dem Etikett in jedem Kleidungsstück zu befolgen.
- Stellen Sie sicher, dass sich keine Münzen, Stifte usw. in den Taschen der zu waschenden Kleidungsstücke befinden.

Abbildung 10



- Auf Kleidung, die zum Waschen in der Waschmaschine bestimmt ist, darf kein Benzin, Alkohol, Trichlor usw. verwendet werden.
- Kleine Kleidungsstücke wie Socken, Gürtel usw. sollten in einem Leinenbeutel gesammelt werden, damit sie nicht im Korb stecken bleiben.
- Verwenden Sie den Weichspüler innerhalb der maximal zulässigen Menge, da zu viel die Wäsche ruinieren kann.
- Lassen Sie das Bullauge bei ausgeschaltetem Gerät halb geöffnet, um die Dichtung optimal zu erhalten und Schimmelgeruch zu vermeiden.
- Prüfen Sie vor dem Öffnen des Bullauchs immer, ob das Wasser abgelassen wurde.
- Schließen Sie immer den Wasserhahn am Ende jeder Waschphase.
- Ziehen Sie den Netzstecker ab, wenn das Gerät über einen längeren Zeitraum nicht verwendet wird.

## **WÄSCHESERVICE**

Für ein ordnungsgemäßes Waschen darf die Wäsche nur aus einer der folgenden Typen bestehen:

- Weiße Wäsche
- Buntwäsche
- Synthetisch
- Feinwäsche
- Wolle

Insbesondere ist zu berücksichtigen, dass:

- Weiße Kleidungsstücke verlieren ihre Weißheit, wenn sie mit farbigen Kleidungsstücken gewaschen werden;
- Neue farbige Kleidungsstücke können beim ersten Waschen abfärben. Also wasche sie nicht mit einem anderen Kleid.

**Außerdem ist es wichtig, die Waschtipps auf den einzelnen Bekleidungsetiketten zu befolgen und sicherzustellen, dass keine Metallgegenstände (z. B. Clips, Stifte, Schrauben, Münzen, Vorhanghaken usw.) in der Wäsche verbleiben.**

Vor dem Waschen kann es ratsam sein, besonders schmutzige Stellen mit einem speziellen Reinigungsmittel oder einer Reinigungspaste zu behandeln.

**Teppiche, abgenutzte Kleidung, Haare, Flusenfäden und Schmutz im Allgemeinen können den Auspuffkreislauf verstopfen.**

### **BETTWÄSCHE IN DEN KORB EINLEGEN**

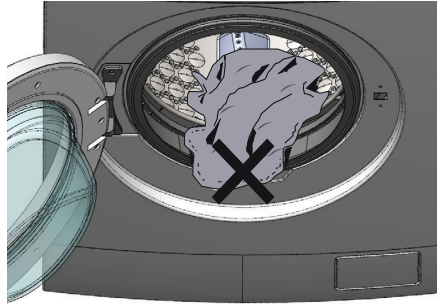
Um eine ordnungsgemäße Reinigung zu gewährleisten, sollten lose Kleidungsstücke, vorzugsweise einzeln, in den Korb geladen werden, um Knoten zu vermeiden. Die Wascheffizienz wird stark von der Menge und Art der Beladung der Kleidungsstücke beeinflusst. Im Allgemeinen belastet eine Last, die zu hoch oder weniger als die Hälfte der Nennlast ist, die Zuverlässigkeit der Waschmaschine und erzeugt mehr Lärm.

**Bei zu hohen oder weniger als Nennbelastungen oder ungleichmäßigen Belastungen sollte die Zentrifugengeschwindigkeit minimiert werden, um starke Vibrationen während der Zentrifuge zu vermeiden.**

**Das Füllen des Wäschetrockners bis zur maximalen Füllmenge, die der Hersteller für einzelne Programme angibt, hilft Ihnen, Wasser und Energie zu sparen.**

**Bevor Sie das Bullauge schließen, vergewissern Sie sich, dass kein Kleidungsstück an der Kante der Dichtung zurückgeblieben ist. Dadurch wird eine Beschädigung der Dichtung verhindert. Schließen Sie das Bullauge mit etwas Schwung.**

Abbildung 11



### DOSIERUNG VON REINIGUNGSMITTELN

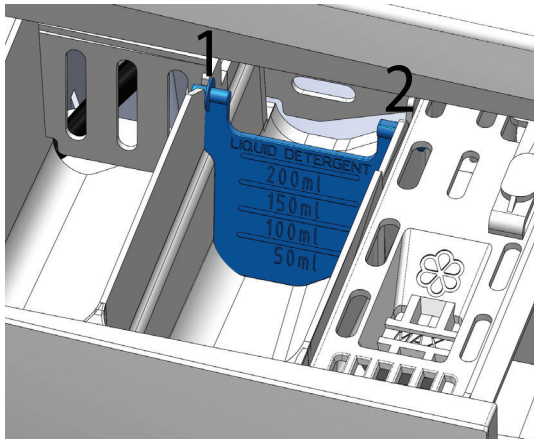
Für jedes Waschzyklus ist es notwendig, die richtige Waschmittelmenge zu dosieren, und je nach Verschmutzungsgrad der Wäsche, Füllmenge und Wasserhärte. Auf diese Weise werden die Quellen gespart und die Kalksedimente vermieden.

Reinigungsmittel und Weichspüler eingesetzt werden.

### SPRITZWAND – EINSATZ FÜR SPÜLMITTEL

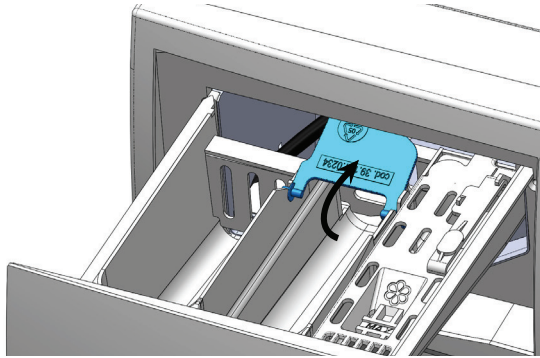
Um das Spülmittel zu verwenden, muss das entsprechende Fach im mitgelieferten Kit eingesetzt werden (Abb. 12):

Abbildung 12



Positionieren Sie das Fach für die Verwendung von Reinigungspulver nach oben (Abb. 13).

Abbildung 13



### **START DES SPÜLPROGRAMMS**

1. Drehen Sie den Programmknopf auf das gewünschte Programm, um das Spülprogramm zu starten.
2. Sie können das Waschprogramm durch Anpassen der Temperatur und der Zentrifuge durch Auswahl einer oder mehrerer der angebotenen Spezialfunktionen anpassen.

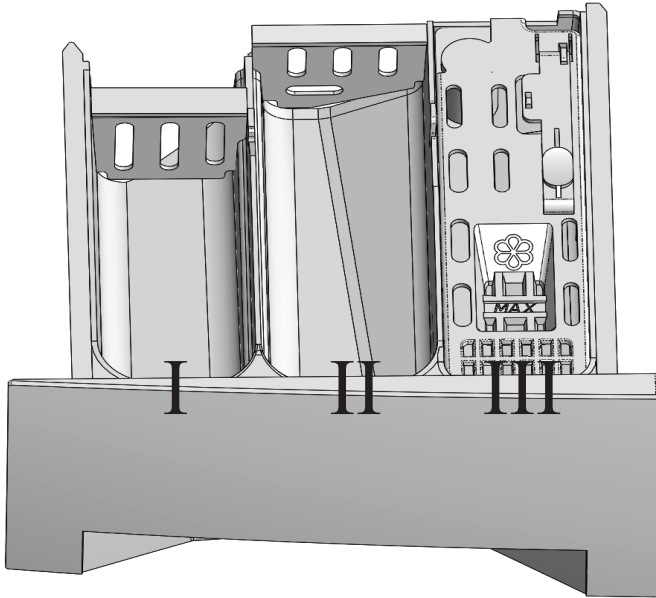
### **MIT DEM WASCHEN BEGINNEN**

Nach den oben genannten Schritten können Sie die Spülung starten, indem Sie die Taste Start/Pause drücken.

### **WASCHPAUSE**

Der Waschzyklus kann durch Drücken der Taste Start/Pause gestoppt werden, wodurch das Gerät in den Pausenmodus wechselt. Wenn die Maschine ausgeschaltet werden muss, um das Programm zu ändern, drehen Sie den Knopf Nr. 1 in die Position OFF (AUS), und wählen Sie dann das neue Programm AUS. Am Ende des Waschzyklus muss die rote LED erlöschen und die Tür darf nur geöffnet werden, wenn der Wasserstand so eingestellt ist, dass sie nicht entweichen kann.

## WASCHMITTEL-SCHUBLADE



- I. Ablagefach für Reinigungsmittel, das während der Vorreinigung oder des Einweichens verwendet wird.
- II. Fach für Waschpulver oder Flüssigkeiten, die für die Hauptwäsche verwendet werden.
- III. Fach für flüssige Zusatzstoffe (Weichmacher, Stärke).

**ACHTUNG:** Überschreiten Sie nicht die auf dem Kühlergrill angegebene MAX-Markierung.

# WARTUNG

---

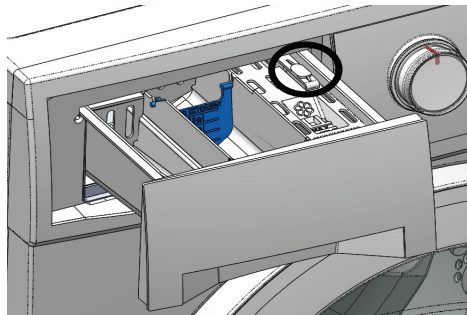
## GEHÄUSE

Das Waschmaschinen-Gehäuse sollte nur mit lauwarmem Wasser gereinigt werden. Achten Sie darauf, dass das Gehäuse beim Reinigen von Böden nicht mit Reinigungs- und/oder korrosiven Reinigungsmitteln in Berührung kommt, damit der ursprüngliche Glanz über die Zeit gleich bleibt und keine Rostflecken entstehen.

## WASCHMITTEL-SCHUBLADE

Um Kalk aus dem Waschmittelfach zu entfernen, entfernen Sie die Schublade der Waschmaschine, indem Sie in den Kreis drücken, der in Abbildung 14 dargestellt ist.

Abbildung 14



## REINIGUNG DER REINIGUNGSKAMMER

Entfernen Sie nach dem Ausbau des Ausgleichsbehälters die Spritzwand der Dampfentlüftung, wie in der Abbildung unten gezeigt. Wenn die Ablassöffnung des Behälters durch.

Abbildung 15

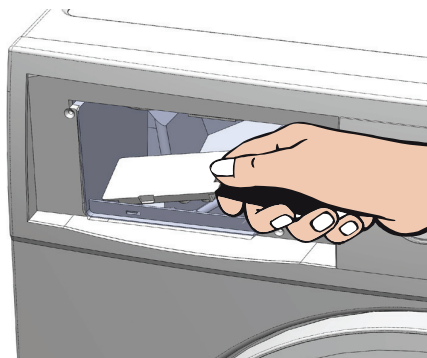
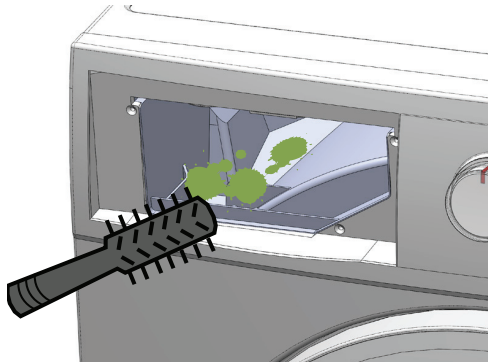


Abbildung 16



Reinigungsmittel oder Fremdkörper verstopft ist, ist es ratsam, das Hindernis zu entfernen und dabei darauf zu achten, dass das Hindernis nicht vollständig gedrückt wird, um eine Verstopfung des internen Kreislaufs zu vermeiden. Denken Sie daran, dass das Reinigungsmittel leicht entfernt werden kann, wenn es mit warmem Wasser behandelt wird. Wir empfehlen Ihnen, die Reinigungskammer einmal pro Monat zu reinigen.

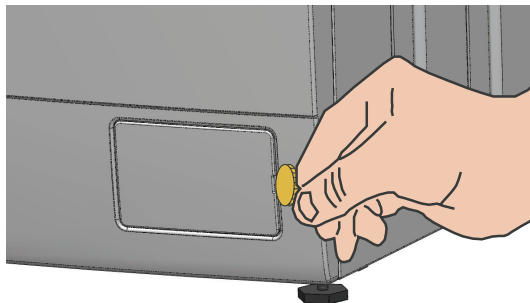
#### **REINIGEN DES FILTERS DER ABLASSPUMPE**

Wir empfehlen Ihnen, das Filter der Ablasspumpe regelmäßig zu reinigen, mindestens einmal pro Monat. Die Ablasspumpe muss auch gereinigt werden, wenn es zu Störungen kommt, z.B. Blockieren und Lärm. Gehen Sie wie folgt vor, um den Filter zu reinigen.

- Das Restwasser durch Auswahl des Programms „Drain“ ablassen
- Schalten Sie die Waschmaschine aus.
- Nehmen Sie eine Münze.

Stecken Sie die Münze oder eine andere Münze in den seitlichen Münzschlit, um die Klappe zu öffnen.

Abbildung 17



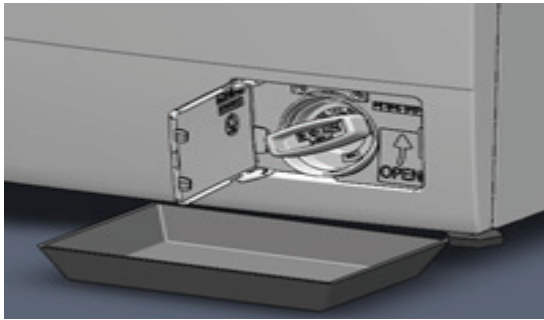
**Hinweis:** Wenn der Ablass verstopft ist, kann sich eine große Wassermenge in der Maschine befinden (max 25 l).



## ENTLEERUNGSVERFAHREN

- 1) Legen Sie ein Tablett oder eine andere Schüssel zwischen den Schrank und die Filterdüse.

Abbildung 18



**⚠ Vorsicht!** Wenn vor kurzer Zeit eine Heißwäsche durchgeführt wurde, besteht Verbrennungsgefahr.

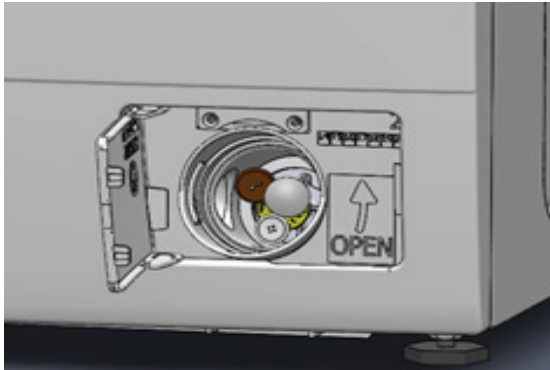
- 2) Lösen Sie den Filter mit dem Filterhandstück gerade so weit, dass das Wasser entweichen kann.

Abbildung 19



Wenn kein Wasser mehr austritt, Schrauben Sie den Filter vollständig ab, und reinigen Sie ihn gründlich.  
Alle Fremdkörper aus dem Filtergehäuse entfernen.

Abbildung 20



Abluftfilter wieder einsetzen und festschrauben, bis er einrastet

**⚠️ Warnung!** Wenn der Filter nicht wieder eingesetzt oder wieder eingeschraubt wird, bis er verstopft ist, tritt Wasser aus der Maschine aus.

#### **FILTER DES MAGNETVENTILS UND FILTER DER SPEISELEITUNG REINIGEN**

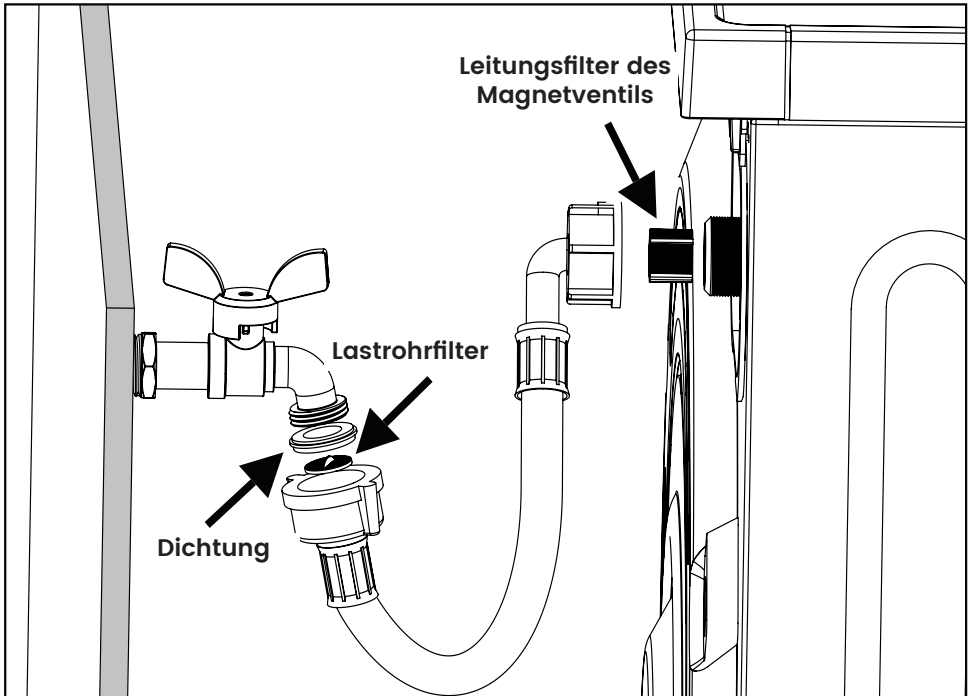
Gehen Sie zum Reinigen der Filter wie folgt vor:

- Schalten Sie die Waschmaschine aus, und ziehen Sie das Netzkabel ab.
- Schalten Sie das Wasser aus, und trennen Sie das Laderohr sowohl vom Wasserhahn als auch von der Waschmaschine.
- Nehmen Sie eine Pinzette, eine Zahnbürste.
- Ziehen Sie die Keilverzahnung aus ihren Sitzen (Abbildung 21).
- Waschen Sie die Filter mit fließendem Wasser mit der Bürste.
- • Wir empfehlen Ihnen, die Reinigung einmal pro Monat durchzuführen.

#### **WASSERLASTPRÜFUNG**

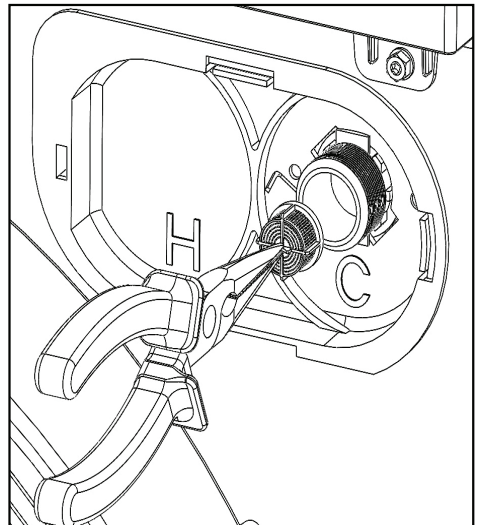
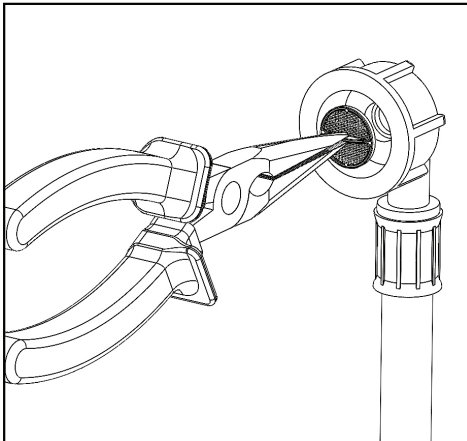
1. Eine Stoppuhr haben
2. Drehen Sie den Programmknopf auf das Entladeprogramm, und lassen Sie es etwa zwei Minuten laufen
3. Drehen Sie den Programmknopf auf das Baumwollprogramm, und starten Sie gleichzeitig den Programmstart und die Stoppuhr
4. Wenn sich der Korb zu drehen beginnt, stellen Sie sicher, dass die Stoppuhr 80-90 Sekunden nicht überschritten hat.
5. Wenn der obige Wert zu hoch ist, stellen Sie sicher, dass der richtige Netzdruck vorhanden ist und/oder dass die Filter der Speiseleitung und/oder des Magnetventils nicht verstopft sind (Abb. 21).

Abbildung 21



**Lastrohrfilter\***

**Magnetventilfilter**



\*Bevor Sie den Filter aus dem Füllrohr ziehen, entfernen Sie die in Abbildung 21 gezeigte Dichtung.

# MÖGLICHE ABHILFEMASSNAHMEN

---

Die meisten Fehler, die bei der täglichen Verwendung der Maschine auftreten, können selbst behoben werden. In vielen Fällen können Zeit- und Kosteneinsparungen erzielt werden, ohne dass dafür autorisierte technische Hilfe in Anspruch genommen werden muss.

Die folgende Tabelle soll Ihnen helfen, Anomalien zu identifizieren und möglicherweise zu beseitigen. Andernfalls wenden Sie sich an den Kundendienst.

## Was ist zu tun, wenn...

### Die Waschmaschine macht Lärm

1. Stellen Sie sicher, dass die verwendeten Reinigungsmittel in der Waschmaschine waschbar und nichtüberdosiert sind.
2. Stellen Sie sicher, dass die Bettwäsche nicht gestapelt oder verknotet ist.
3. Sicherstellen, dass der Filter der Ablasspumpe sauber ist und dass das Ablaufrohr nicht verstopft ist und dass das Gerät das gesamte Wasser gut ablässt
4. Führen Sie eine Wasserlastprüfung im Kapitel „Wartung“ durch

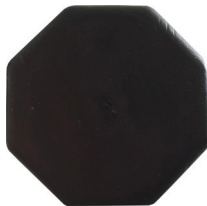
### Das Gerät schleudert nicht

Führen Sie einen Test ohne Kleidung durch, indem Sie den Knopf auf „Zentrifuge“ stellen und „Start“ drücken. Wenn der Staubsauger startet, ist die Waschmaschine voll funktionsfähig. Überprüfen Sie daher die oben aufgeführten Punkte (1-2-3-4).

### Die Maschine bewegt sich

1. Stellen Sie sicher, dass die Transportschrauben während der Montage entfernt wurden (siehe Kapitel Installation).
2. Stellen Sie sicher, dass die Füße der Waschmaschine auf einem glatten, harten, trockenen Boden/einer Oberfläche stehen, die frei von Reinigungsmitteln ist und gut auf dem Boden liegt, um Vibrationen zu vermeiden (Siehe Kapitel Installation).
3. Prüfen Sie, ob die Stifte wie dargestellt intakt sind.

Fuß OK



Fuß BESCHÄDIGT



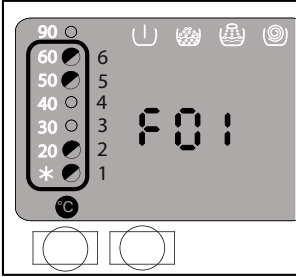
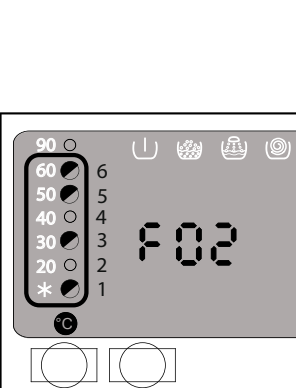
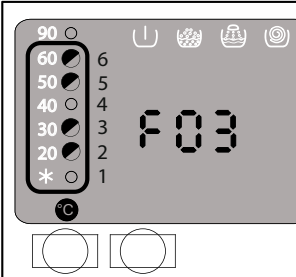
### **Die Wäsche ist ruiniert/gerissen**

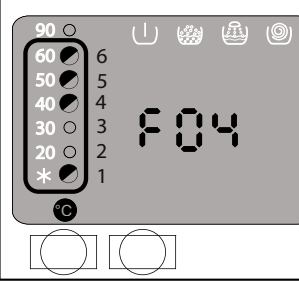
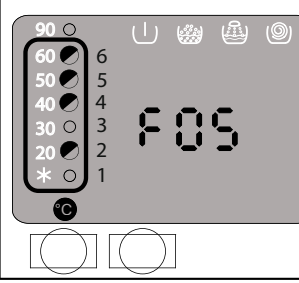
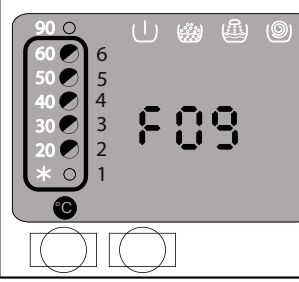
In einigen Fällen können sich Fremdkörper (Haken, Bügel, Nadeln) in der Kleidung befinden, die beim Waschen Risse oder Beschädigungen verursachen könnten. Führen Sie in diesen Fällen mit der Hand eine Damenfeinstrumpfhose in die Trommel ein, um festzustellen, ob die Kleidung irgendwo hängen bleiben könnte.

### **Wäsche kommt mit Flecken aus anderen Kleidungsstücken**

In diesen Fällen sollten Sie die Wäsche und den Bottich der Waschmaschine wie folgt reinigen:

- In den Korb geben: 1 kg grobes Salz, 100 g Natronlauge, 250 cm<sup>3</sup> Weißessig
- Starten Sie das 60°-Baumwollprogramm

Problem	Diagnose	Mögliche Lösung
<p>DIE WASCHMASCHINE LEUCHTET NICHT AUF.</p>		<ul style="list-style-type: none"> <li>Überprüfen Sie, ob der Netzstecker eingesteckt ist.</li> <li>Prüfen Sie, ob die Steckdose mit Strom versorgt wird.</li> <li>Stellen Sie sicher, dass sich der Programmknopf nicht in der Position OFF (AUS) befindet.</li> </ul>
<p><b>F01</b> DIE WASCHMASCHINE STARTET DAS PROGRAMM NICHT (blinkende LED Nr. 1-2-5-6)</p>		<ul style="list-style-type: none"> <li>Öffnen Sie das Bullauge wieder und schließen Sie es mit leichtem Schwung.</li> </ul>
<p><b>F02</b> DIE WASCHMASCHINE LÄDT KEIN WASSER (led Nr. blinkt 1-3-5-6)</p>		<ul style="list-style-type: none"> <li>Starten Sie das Schleuderprogramm und warten Sie ungefähr 2 Minuten.</li> <li>Starten Sie das Programm für Baumwolle und prüfen Sie, ob das Waschmittel aus dem Behälter normal fließt (Abb. 14). Wenn nicht, gehen Sie folgendermaßen vor: <ol style="list-style-type: none"> <li>Vergewissern Sie sich, dass die Wasserzufuhr geöffnet ist.</li> <li>Vergewissern Sie sich, dass der Zulaufschlauch nicht gebogen ist.</li> <li>Vergewissern Sie sich, dass der Zulaufschlauch und/oder Ventilfilter nicht verstopft ist (Abb. 21).</li> </ol> </li> </ul>
<p><b>F03</b> DIE WASCHMASCHINE HEIZT SICH NICHT auf (LED Nr. blinkt 2-3-5-6)</p>		<ul style="list-style-type: none"> <li>Herunterfahren und das Waschprogramm neu starten.</li> </ul>

Problem	Diagnose	Mögliche Lösung
<p><b>F04</b> DIE WASCHMASCHINE LÄSST DAS WASSER NICHT AB. (LED Nr. blinkt 1-4-5-6)</p>		<ul style="list-style-type: none"> <li>• Entfernen Sie das Ablaufrohr, damit es frei in eine Schüssel/ ein Spülbecken abläuft. Wählen Sie das Ablaufprogramm.</li> <li>• Prüfen Sie, ob der Filter der Ablaufpumpe verstopft ist.</li> <li>• Stellen Sie sicher, dass das Ablaufrohr nicht verstopft ist.</li> </ul>
<p><b>F05</b> (Blinkende LED Nr. 2-3-4-5-6)</p>		<ul style="list-style-type: none"> <li>• Schalten Sie die Waschmaschine aus und wieder ein.</li> </ul>
<p><b>F09</b> (Blinkende LED Nr. 2-4-5-6)</p>		<ul style="list-style-type: none"> <li>• Schalten Sie die Waschmaschine aus und wieder ein.</li> </ul>

Problem	Diagnose	Mögliche Lösung
Das Bullauge öffnet sich nicht		<ul style="list-style-type: none"> <li>• Stellen Sie sicher, dass die rote LED nicht leuchtet.</li> <li>• Achten Sie darauf, dass das Gerät nicht durchnässt oder eine spezielle Knickschutzfunktion aufweist.</li> <li>• Drücken Sie das Bullauge von der Seite des Verschlusses nach unten oder klopfen Sie leicht, während Sie versuchen, es zu öffnen.</li> </ul>
Auf dem Boden liegt Wasser.		<ul style="list-style-type: none"> <li>• Überprüfen Sie, ob Ladeschlauch und Ablaufschlauch intakt sind und kein Wasser austritt.</li> <li>• Stellen Sie sicher, dass kein Schaum/ Wasser aus dem Shampoo-Fach verschüttet ist.</li> <li>• Reduzieren Sie die Menge des Reinigungsmittels.</li> </ul>
Die Maschine lädt kontinuierlich Wasser, selbst wenn sie steht		<ul style="list-style-type: none"> <li>• Schalten Sie den Absperrhahn am Ende des Waschens ab.</li> <li>• Verringern Sie den Wasser- oder Autoklavdruck.</li> </ul>



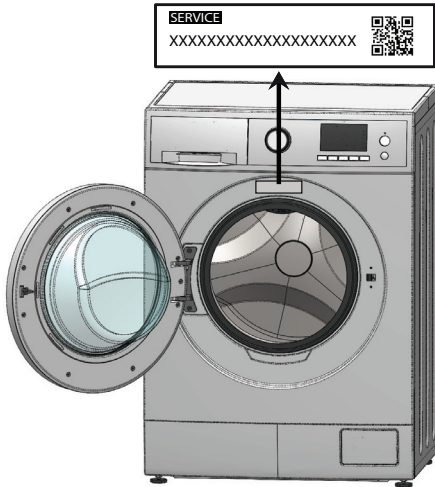
# SERVICE

---

## REPARATUREN

Der Benutzer kann viele Probleme selbst lösen. Dazu helfen ihm die Informationen über die Störungen, die in dieser Gebrauchsanleitung zu finden sind.

Wenn dies nicht möglich ist, wenden Sie sich bitte an unseren Kundendienst. Wir finden immer eine geeignete Lösung und versuchen, unnötige Besuche durch Servicetechniker zu vermeiden.



Wir stellen sicher, dass das Gerät nur mit Originalersatzteilen und von geschultem Kundendienstpersonal repariert wird, sowohl während als auch nach der Garantieabdeckung. Die Reparaturen des Gerätes darf aus Sicherheitsgründen nur eine autorisierte Servicestelle durchführen. Die Gewährleistung erlischt, wenn Arbeiten oder Reparaturen von Personen durchgeführt werden, die nicht von uns autorisiert sind, oder wenn unsere Geräte mit nicht-Originalersatzteilen, Zusatzteilen und Zubehör ausgestattet sind, die einen Defekt verursachen. Originalersatzteile, die für den Betrieb gemäß der entsprechenden Öko-Design-Verordnung relevant sind, können mindestens 10 Jahre nach Inbetriebnahme des Geräts im Europäischen Wirtschaftsraum bei unserer Kundendienstabteilung angefordert werden.

Die Kontaktinformationen über autorisierte Servicestellen sind auf [www.lord.eu](http://www.lord.eu) zu finden. Die Ersatzteile können auch in einer autorisierten Servicestelle bestellt werden.

Die Ersatzteile können gemäß der entsprechenden Ökodesign-Verordnung innerhalb von mindestens 10 Jahren, nachdem das letzte Stück des Gerätemodells im Europäischen Wirtschaftsraum auf den Markt gebracht worden ist, bei der autorisierten Servicestelle gekauft werden.

Bevor Sie die autorisierte Servicestelle kontaktieren, bereiten Sie sich das Modellkennzeichen und die Seriennummer vor. Das Modellkennzeichen und die Seriennummer sind auf dem Typenschild angegeben, das sich auf der Rückseite des Gerätes befindet. Wir empfehlen Ihnen, sich die Typenschildangaben in diese Gebrauchsanleitung zu notieren, bevor Sie das Gerät installieren.

Unschlaggemäß oder mit eigenen Kräften durchgeführte Reparaturen sind gefährlich für Ihre Gesundheit. Es droht eine Beschädigung des Gerätes und es kann eine Garantiekündigung folgen.

Wenn eine Reparatur des Gerätes notwendig ist, wenden Sie sich an eine autorisierte Servicestelle. Geben Sie immer das Gerätemodell und seine Seriennummer an. Diese Angaben sind auf dem Typenschild auf dem Gerätegehäuse zu finden. Der Typenschild befindet sich auf der Oberseite der geöffneten Gerätetür oder an der Geräterückseite.

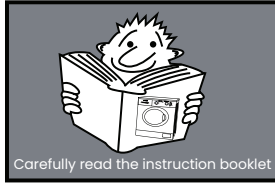


# CONTENTS

---

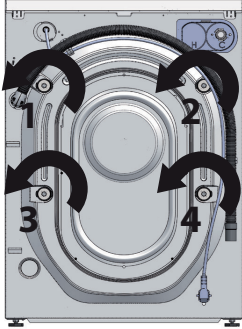
<b>IMPORTANT OPERATIONAL INSTRUCTIONS .....</b>	<b>2</b>
<b>YOUR CONTRIBUTION TO THE PROTECTION OF THE ENVIRONMENT .....</b>	<b>4</b>
<b>SAFETY INSTRUCTIONS AND WARNINGS .....</b>	<b>6</b>
<b>INSTALLATION .....</b>	<b>11</b>
<b>BEFORE USE .....</b>	<b>16</b>
<b>CONTROL PANEL.....</b>	<b>18</b>
<b>DESCRIPTION OF CONTROLS.....</b>	<b>19</b>
<b>OPTIONS.....</b>	<b>21</b>
<b>WASH PROGRAMMES, DURATION AND OPTIONS.....</b>	<b>22</b>
<b>PROGRAMMES TECHNICAL DATA UE 2019/2023 REGULATION.....</b>	<b>27</b>
<b>LAUNDRY SYMBOLS FOR WASHING MACHINE.....</b>	<b>29</b>
<b>LAUNDRY SYMBOLS NOT FOR MACHINE WASHING .....</b>	<b>30</b>
<b>CHOICE OF DETERGENTS FOR PROGRAMMES .....</b>	<b>31</b>
<b>INSTRUCTIONS AND WARNINGS .....</b>	<b>32</b>
<b>MAINTENANCE .....</b>	<b>37</b>
<b>POSSIBLE SOLUTIONS .....</b>	<b>42</b>
<b>SERVICE APRÈS-VENTE.....</b>	<b>47</b>

# IMPORTANT OPERATIONAL INSTRUCTIONS

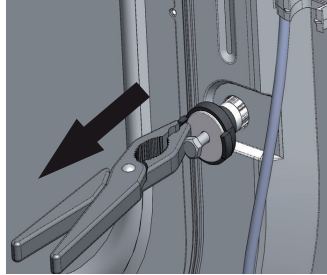


## PHASE 1 : REMOVAL OF FIXING SCREWS

**Fig.1**

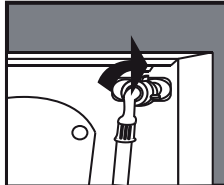
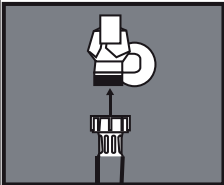


**Fig.2**



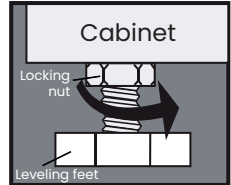
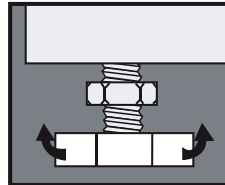
Remove the screws include spacers by pulling outward (Figure 2.)

## PHASE 2 : WATER CONNECTION



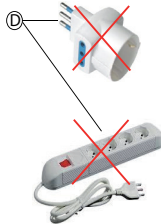
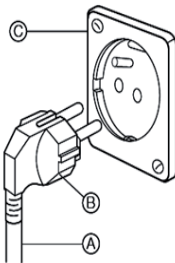
Check for leaks after connection to the water supply.

## PHASE 3 : PLACEMENT



Place the washing machine on a non-elevated level or plain of the floor. After offsetting any unevenness by the regulating the leveling feet, it should be locked by the locking nut.

## PHASE 4 : ELECTRICAL SPECIFICATIONS THIS MACHINE REQUIRES GROUNDING (EARTHING)



**⚠ Electric shock hazard: the lack of these warnings can be harmful to health.**

For your personal safety, this washing machine must be connected to earth device.

If earthing device not installed, it must be installed by a qualified technician before starting the machine. This washing machine is equipped with a power cord (A) and with a plug (B).

To minimize the risk of electric shock, the cable must be plugged into a wall socket (C) that accepts the plug (B). If the wall socket is not available it is a personal responsibility and the duty of the client to have it installed by a qualified electrician.

Do not change/modify the power cord and do not use adapters or extension cords (D).

*Dear Customer,*

*First of all we would like to thank you for choosing us and purchasing an this product.*

*This product has been fully manufactured in ITALY with the best materials, in accordance to RoHs and Reach regulations with special attention to human health and environment.*

*Key issues like quality and safety are supported by strict controls on our products, which have been certified according to inter-national regulations such as EN 60456:2016, EN 62233:2010, EN 61770:2009, EN ISO3741:2010, EN 60456:2016, EN 60335:2014, EN 61770:2009, EN ISO 3741:2010, EN 60704:2012, EN 6100:2014, EN 55019:2015 through certifications issued by VDE and IMQ, the latter being certifying bodies of excellence. This manual contains instructions for the use, maintenance and warranty.*

*Before using the machine for the first time, please carefully read this user manual. There you can find important instructions for the safety, use and maintenance of the washing machine. This is to protect yourself from any possible injury and to avoid damages to the appliance.*

*Always keep your purchase receipt with you which will necessary to activate the warranty. To be valid for warranty, the receipt must show the date of purchase, type of the appliance and model.*

# YOUR CONTRIBUTION TO THE PROTECTION OF THE ENVIRONMENT

---

## DISPOSING OF PACKAGING

The packaging has the purpose of protecting the good from any possible damage which could occur during transport operations. All materials used for the packaging are reusable and selected according to eco friendly standards so that they can be easily recycled in order to be reused into the production process.

On the one hand, this mechanism allows to reduce waste and on the other, it makes possible a more rational use of non-renewable resources.

## WASTE ELECTRIC AND ELECTRONIC EQUIPMENT (RAEE)

In accordance with Directive on waste electric and electronic equipment, the symbol of the crossed-out wheeled bin means that the end of life product must be disposed separately from domestic household waste.



The user should, therefore, take the product to an appropriate recycling centre for waste electrical and electronic equipment or give it back to the retailer at the time of purchasing new similar equipment, on a one for one basis.

The proper separate disposal of the decommissioned product and its eco-compatible recycling, treatment and scrapping contribute to avoid possible negative effects on the environment and human health, and encourage the recycling of the materials comprising the product.

The manufacturer has always been focused on developing products and technologies that make as little impact on the environment as possible and has been continuously engaged in high R&D investments which are required in the fields of ecology.



The illegal disposal of the product by the user leads to the application of administrative sanctions in accordance with current laws and regulations.

## **SAFETY INSTRUCTIONS AND WARNINGS**

---

This washing machine complies with current safety norms and regulations. If improperly used, it can provoke damage to people and/or things around you. Before using the washing machine for the first time, please read this user guide carefully. It contains important instructions for the safety, use and maintenance of the washing machine. This will prevent any possible danger for yourself and damage to the appliance.

Please keep the user guide with you and give it to other users, if necessary.

### **INTENDED USE**

Please, note that this washing machine is only for domestic use and only to wash clothes which have been indicated by the manufacturer as suitable for washing in water on the label. Any other use can turn dangerous.

The manufacturer cannot be held liable for damages caused by an improper and/or incorrect use of the household appliance.



## **USE BY CHILDREN OR VERY VULNERABLE PEOPLE**

This appliance can be used by children of at least 8 years and by people with limited physical, sensorial or mental ability or with no required knowledge, as long as they are kept under surveillance or they have been instructed about safety norms to apply for the use of the appliance and possible risks. Children shall not play with the appliance. Cleaning and maintenance operations must not be made by children without supervision.

Children under the age of 3 must be supervised while the appliance is in function.

### **CAUTION!**

**When washing at high temperature, be aware that the door glass could become very hot (about 90°C). Prevent children from touching it.**

### **DEFINITIONS OF CHILDREN**

Very young children  
Up to 3 years old.

Young children  
Between 3 and 8 years old.

Older children  
Between 8 and 14 years old.

Vulnerable people  
People with limited physical, sensorial or mental ability (i.e. partially disabled, adults with limited physical and mental ability), or without the required knowledge (i.e. older children).

## **ELECTRICAL SAFETY**

Before plugging the washing machine into the electrical socket, be sure that the power supply is in line with the data (power, frequency) indicated in the technical data label. If any doubt, consult a qualified electrician.

**The electrical safety of the appliance can only be guaranteed when it is connected to an electrical system which is compliant with all legal standards and equipped with a separate magneto thermal differential switch (circuit breaker) and earthed. Do not use extension leads or adapters.**

This is a key safety requirement.

Verify this condition and in case of any doubt, it is advised to call a qualified electrician who shall check the electrical system.

**N.B. The manufacturer is not responsible for damages caused by an electrical system compliant with all legal standards.**

The appliance can only be repaired by an Authorized Technician. If it is not the case, the manufacturer cannot be held liable for any possible damage that could arise. If not properly repaired, the user may be exposed to serious danger, for which the manufacturer cannot be held liable.

If the power supply cable is damaged, it must be replaced by an authorized technician in order to avoid any possible danger.

In the event of faults, prolonged absences or to clean the appliance, disconnect it from the electrical mains. The appliance is considered to be disconnected from the mains when:

- The power cable is unplugged from the socket.
- The circuit breaker has been turned off.

## **WATER SAFETY**

To connect the appliance to the water supply, use only new hoses.

Do not use old hoses.

Be sure that during the washing cycle, the detergent drawer is always closed and turn off the water tap at the end of each washing cycle.

It is not possible to make modifications to the appliance without a prior authorization by the manufacturer.

Before connecting the draining hose to the sink, make sure that the water is easily drained.

Secure the draining hose so that it cannot move because the strong flow of water could push it out of the sink.

## **POSITIONING**

The appliance must not be installed on roofs, balconies, under canopies or in places where it may be exposed to atmospheric agents.

## **CORRECT USE**

Before using the appliance for the first time, remove the transport securing screws from the rear (see installation chapter).

If those screws are not removed, it will damage the appliance or adjacent furniture or other appliances during the spinning.

Make sure garments are not washed together with foreign objects (i.e. nails, needles, coins, paper clips). These foreign objects may damage the appliance (i.e. the drum or the tub) and, in turn, the damaged parts may damage the garments. Garments that have been pre-treated with solvents or products containing solvents, have to be carefully rinsed with clean water before washing in the appliance. Never use detergents with solvents (i.e. petrol, trichloroethylene). These products may damage some components of the appliance and produce toxic vapors which could potentially provoke fires, blasts or damaged surfaces.

<p>N.B. The manufacturer cannot be held liable for damages caused as a result of not following the instructions in the manual.</p>
--

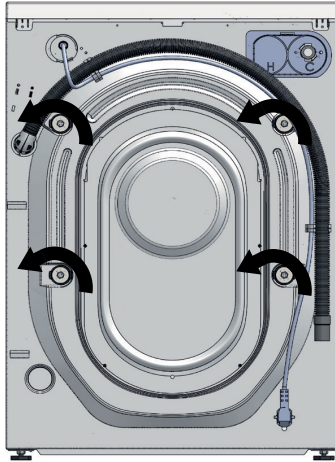
# INSTALLATION

---

## GENERAL INFORMATION

The assembled group of the appliance is secured by 4 fixing screws (which protect it during handling and transport operations), figure 1.

Figure 1



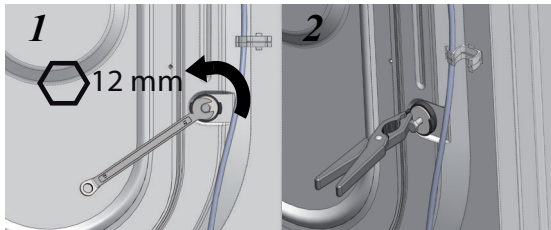
## FIXING SCREWS REMOVAL

Before using the appliance, it is necessary to remove the fixing screws by turning counter clockwise.

N.B. If the fixing screws are not removed, this will cause strong vibrations and irregular movements during the washing cycle with subsequent damages.

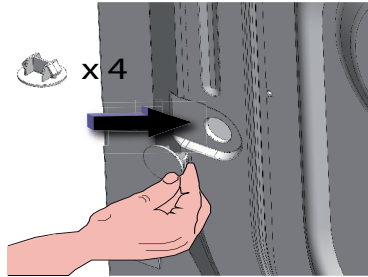
Once unscrewed, pull them out with spacer bushes as shown in figure 2.

Figure 2



Seal the holes with the appropriate caps provided as shown in figure 3.

Figure 3



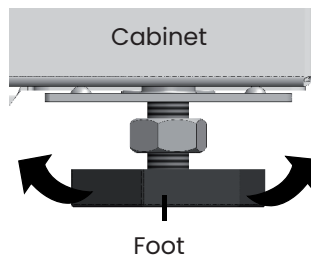
### POSITIONING OF APPLIANCE

In order to avoid damages or malfunctions, the appliance must not be installed on roofs, balconies, under canopies or in places where it may be exposed to atmospheric agents.

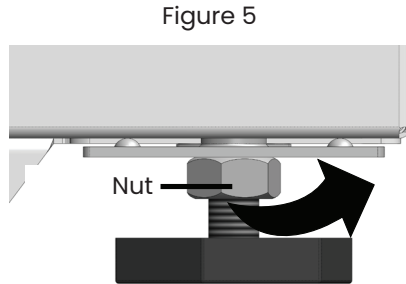
Make sure the electrical cable and hoses (water inlet and drain hoses) on the rear of the appliance are not pressed.

To ensure the stability of the appliance, avoiding strong vibrations during washing and spinning cycles, it is necessary to put the appliance on a **levelled, smooth, dry, solid surface not raised from the floor level**. In order to balance any difference in levels of the floor, it is possible to intervene on the feet modifying the height by screwing and unscrewing in accordance with the necessities as shown in figure 4.

Figure 4



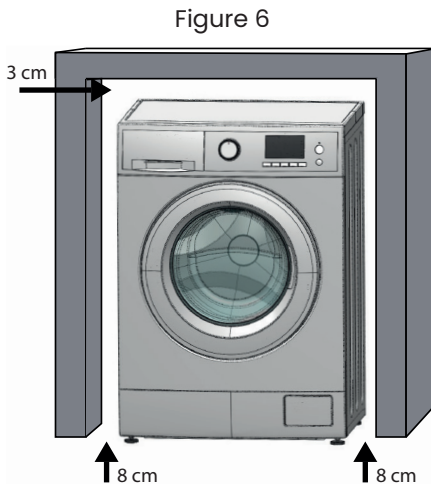
After regulating the feet, since vibration may modify its level, it is advisable to tighten the docking nut on the feet until it is blocked as shown by the figure below.



It is recommended to avoid putting cardboard, pieces of wood or similar material upon or around the appliance since it may obstruct the air flow.

#### **INSTALLATION UNDER WORKTOP**

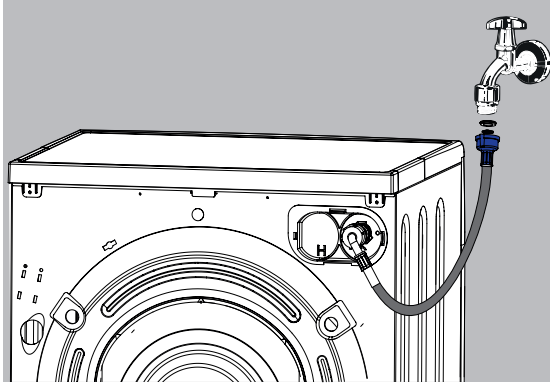
It is possible to position the appliance under a worktop only if there is place of minimum 3 cm on the upper side, 8 cm on the sides and 8 cm on the back side. An example of a typical installation is represented in figure 6. The top table of the appliance (TOP) cannot be removed for electric and mechanical safety reasons.



## WATER SUPPLY INLET HOSE

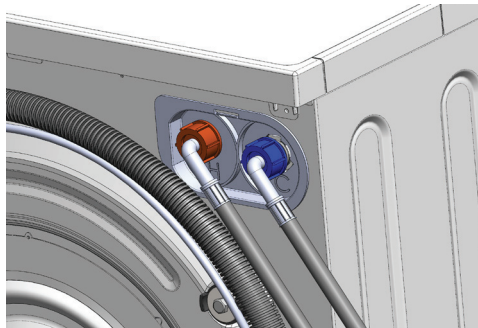
The water supply inlet hose has to be connected to a cold water tap with threaded hole of 3/4" and to the appliance. Only use the hose supplied with the appliance and make sure that the rubber gaskets are properly placed on the ends of the hose.

Figure 7



If the water supply system is new or it has not been used for a long time, before connecting the hose it is necessary to let the water run until it is clear. Figure 8 shows the connection to hot water. This option is available only for selected models.

Figure 8



Be sure the hot water temperature does not exceed 55 °C in order to avoid damages to the clothing and to the washing machine. Use only the water supply inlet hose which is supplied with the appliance.



## WATER DRAINAGE

The water drain hose can be positioned in three different ways (Figure 9):

1. **On the edge of a sink, using a U-hook plastic (NOT SUPPLIED)**  
Make sure the hose is well fixed on the sink.
2. **Into a drainage line placed at a minimum height of 60cm and not exceeding 90 cm.**
3. **Direct drain into the siphon of the sink.**  
It is advisable to use a hose clamp (NOT INCLUDED)

Example of installation

Figure 9



**N.B. It is not advisable to use hose extensions for the water drainage hose.**

# BEFORE USE

---

**Before using the washing machine for the first time, it is necessary to do a washing cycle (self-clean programme, where present or cotton programme set at 90 °C) with detergent and without laundry.**

## **ELECTRICAL CONNECTION**

The appliance is supplied with a power cable and a schuko plug for the connection to the ~ **230 V 50 Hz** AC grid. Make sure the schuko plug is always accessible so that washing machine can be disconnected from the mains at any time if necessary. The electrical system must meet the provisions VDE 0100. The maximum consumption of the washing machine is **10 Ampere**.

It is strongly recommended never to connect the appliance using extension cables, multiple sockets or similar devices in order to avoid overheating and a potential fire hazard. The manufacturer accepts no liability for damages resulting from lack or interruption of the protective earth conductor. With the purpose of increasing the safety level, VDE institute, by Directive DIN VDE 0100 part 739, recommends to equip the appliance with an automatic differential switch (circuit breaker) with trip off current of 30 mA (DIN VDE 0664).

If an automatic differential switch is used, make sure it is of type A, in accordance with DIN VDE 0664 and sensitive to pulsating currents.

The identification plate provides information about the nominal power consumption and its appropriate protection. Please compare these data with the data of the electrical mains.

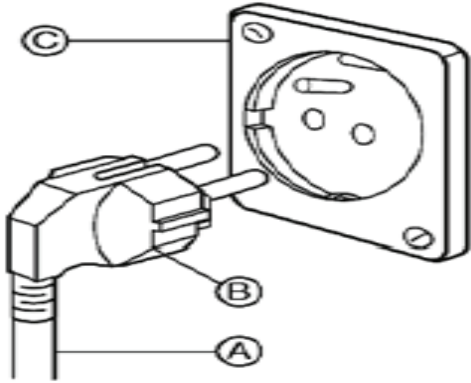
## **THIS APPLIANCE REQUIRES AN EARTH WIRING.**

For individual personal safety and of the environment, this appliance must be connected to the mains with an earthing which provides a direct path to the ground, correctly verified and in compliance with current laws and regulations. It installation must be equipped with a magneto thermal differential switch (circuit breaker).

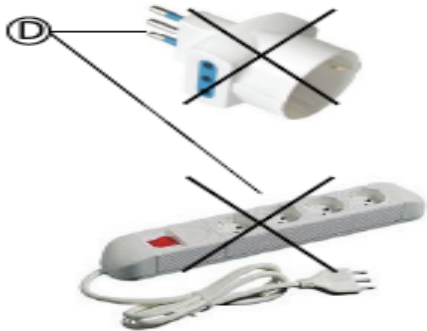
This appliance is supplied with a type (A) power cord and a type (B) plug.

In order to avoid risks of electrical shocks/fires, the cable must be connected to a wall socket (C) suitable for the type of plug (B).

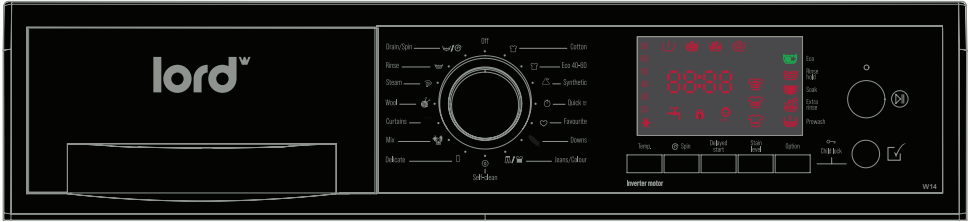
Do not modify the connection cable nor use adaptors or extension leads (D).



If the wall socket is not available, it is the customer's responsibility and obligation to install it by a qualified electrician. Do not change/modify the electrical power cord and do not use adaptors or extension leads (D)



# CONTROL PANEL



- 1 - Programme knob
- 2 - Temperature regulation
- 3 - Spin regulation
- 4 - Delayed start
- 5 - Stain level setting
- 6 - Options
- 7 - Option confirmation
- 8 - Start/Pause

# DESCRIPTION OF CONTROLS

---

## 1. Programme Knob

The Programme selector Knob allows you to select the required programme and turn off the appliance by setting it to OFF. It can be turned clockwise and counterclockwise to have an easy and quick programme selection.

## 2. Temperature Regulation

This button allows to regulate the temperature.

To modify the set value, press the button repeatedly until it reaches the required temperature.

## 3. Spin Regulation

This button allows to regulate the spin speed.

To modify the set value, press the button repeatedly until it reaches the value required.

## 4. Delayed Start

This button allows to programme the end of the wash cycle; by selecting a delayed start.

The remaining time to the end of the wash cycle is expressed in hours (h).

**On Display models from 0 to 24h.**

## 5. Stain Level

This button allows to optimise the washing performance by adapting it to the dirty intensity of the laundry.



Mild



Normal



Intense

## **6. Options**

This button allows to scroll through the different washing options. Push the button repeatedly to visualise the desired option. The selected option starts to flash and to confirm press the button 7 "Confirm option". The activation of the option is marked by a steady illumination of the corresponding icon.

## **7. Option Confirmation**

This button allows to confirm the selected options.

## **8. Start/Pause**

Push the Start/Pause button to start the wash cycle (led on) or to pause it (flashing led).

# OPTIONS

---

## - PRE-WASH

The pre-wash function is used to make a low temperature wash before the main wash with the aim of removing stains.

## - EXTRA RINSE

The extra rinse function adds 1 or 2 rinses to the standard wash cycle with the aim of removing any possible residual detergents on garments.

## - SOAK

The soak function allows to keep the laundry in water for 30 or 60 minutes before the main wash phase with the purpose of removing the most stubborn stains.

## - RINSE HOLD

This function allows to stop the washing machine with water in drum without draining and spinning.

To start draining and spinning, it is necessary to push button 8 START/PAUSE.

## - ECO

The function Eco allows to reduce the energy consumption of the appliance ensuring the same washing performance.

## - CHILD SAFETY

To set child safety, once the wash cycle commences, keep pushing buttons 6 and 7 at the same time until the icon starts to flash. To deactivate this function, hold pressed buttons 6 and 7 until the icon switches off.

## - LOCKED DOOR

When this icon is on steady, it means that the door is locked and can be opened only after the icon light is off.

# WASH PROGRAMMES, DURATION AND OPTIONS

The "Eco 40-60" programme is able to clean normally soiled cotton laundry declared to be washable at 40°C or 60°C, together in the same cycle. This programme is used to assess the compliance with the EU eco-design legislation. The most efficient programmes in terms of energy consumption are generally those that perform at lower temperatures and longer duration.

All available commercial powdered and liquid detergent for a washing machine are suitable of use in the washer. For the recommended washing temperatures and programmes, refer to the detergent manufacturers' prescription. Noise and remaining moisture are contents are influenced by the spinning speed. The higher the spinning speed in the spinning phase, the higher the noise and the lower the remaining moisture content.

The QR code on the energy label supplied with the appliance provides a web link to the information related to appliance in the EU EPREL database.

Programme Temperature allowed, Spin speed and Laundry.	Load capacity printed on the control panel (Standard Cotton load)	MAXIMUM laundry load (kg)	MINIMUM laundry load (kg)	Programme durations (*)		Wash options
				Cold	Max °C	
<b>Cotton</b> From cold to 90°C. 0 - Max spin. Bedsheets, pillowcases, cotton and linen tablecloths.	9 Kg	9	4,5	1h 50 min.	2h 20 min.	Prewash or Soak. Extra rinse. Rinse hold. Eco. Stain level.
<b>Eco 40-60</b> Optimised temp. 0 - Max spin. Bedsheets, pillowcases, cotton and linen tablecloths.	9 Kg	9	4,5	Optimised according to load	Optimised according to load	Prewash or Soak. Extra rinse. Rinse hold. Eco. Stain level.
<b>Synthetic</b> From cold to 60°C. 0 - 800 spin. Synthetic fabric (i.e. acrylic, polyester, microfiber).	9 Kg	4,5	2,5	1h 23 min.	1h 48 min.	Prewash or Soak. Extra rinse. Rinse hold. Eco. Stain level.
<b>Quick 15'</b> From cold to 30°C. 0 - Max spin. Cotton and synthetic fabric.	9 Kg	4,5	2,5	30 min.	35 min.	Extra rinse. Eco.
<b>Favourite (**)</b> From cold to 90°C. 0 - Max spin. All fabrics.	9 Kg	4	2,5	1h 37 min.	2h 07 min.	Prewash or Soak. Extra rinse. Rinse hold. Eco. Stain level.
<b>Downs</b> From cold to 90°C. 0 - 800 spin. Duvelts, pillows and feather and down filled garments.	9 Kg	3,5	-	1h 21 min.	1h 41 min.	Soak. Extra rinse. Eco. Stain level.



Programme Temperature allowed, Spin speed and Laundry.	Load capacity printed on the control panel (Standard Cotton load)	MAXIMUM laundry load (kg)	MINIMUM laundry load (kg)	Programme durations (*)		Wash options
				Cold	Max °C	
<b>Jeans/Coloured</b> From cold to 60°C. 0 - Max spin. Coloured cotton and Jeans.	9 kg	4	2,5	1 h 54 min.	2 h 14 min.	Pre-wash or Soak. Extra rinse. Rinse hold. Eco . Stain level.
<b>Self-clean</b> From cold to 90°C. 0 - Max. rpm. Only for empty drum.	9 kg	3,5	-	1 h 41 min.	2 h 01 min.	Soak. Extra rinse. Rinse hold Stain level.
<b>Delicate</b> From cold to 40°C. 0 - 600 rpm. All fabrics.	9 kg	2	-	1 h 36 min.	1 h 46 min.	Pre-wash or Soak. Extra rinse. Rinse hold. Eco . Stain level.
<b>Mix</b> From cold to 50°C. 0 - 1200 rpm. Sportswear in cotton, lycra or chenille etc.	9 kg	3	-	46 min.	1 h 01 min.	Pre-wash or Soak. Extra rinse. Rinse hold. Eco . Stain level.
<b>Curtains</b> From cold to 40°C. 0 - 600 rpm. Polyester and cotton curtains.	9 kg	3	-	1 h 01 min.	1 h 01 min.	Extra rinse. Rinse hold. Eco . Stain level.
<b>Wool</b> From cold to 40°C. 0 - 1000 rpm. Wool or washable mixed wool.	9 kg	3	-	50 min.	1 h 05 min.	Extra rinse. Rinse hold. Eco . Stain level.
<b>Steam (***)</b> From cold to 90°C 0 - 1000 r.p.m. Suitable for all fabrics.	9 kg	9	-	1 h 51 min.	2 h 11 min.	Extra rinse. Rinse hold. Eco . Stain level.
<b>Rinse</b> Ambient temperature 0 - Max rpm For all laundries	9 kg	9	-	25 min.		Extra rinse. Rinse hold.
<b>Drain/Spin</b> 0 - Max rpm For all laundries	9 kg	-	-	13 min.		-

(\*) The duration of the programmes may differ from the values indicated as a result of variations in the pressure, temperature and hardness of the incoming water. Also they could vary in the function of type, quantity and way in which the laundry to be washed is loaded (loads knotted prolong the balancing phase). The current voltage stability and quality and the selected washing options are other influencing factors.

(\*\*) The "memory" programme stores the options selected by the user in the last ran programme.

(\*\*\*) The Steam programme is suitable for Cotton and Linen garments. At a temperature of 60° it guarantees more effective removal of dirt.

A further rinsing phase guarantees thorough removal of detergent residues and pollen/allergen particles, making washing more efficient.

The maximum load quantity of the programme is 5 shirts or 5 t-shirts.

**WARNING:**

**In order to avoid fading of the fabrics, it is not recommend using the programme with coloured materials**

# WASHING MACHINE PRODUCT DATA SHEET IN ACCORDANCE WITH EU DIRECTIVE 1061/2010

TYPE		W14
Nominal capacity (kg)		9
Energy class		A
Energy consumption Eco 40-60 (kWh/cycle)		0.49
Water consumption Eco 40-60 (l/cycle)		50
Maximum temperature of treated fabrics (°C)	a*	40
	b*	35
	c*	25
Remaining moisture content (%)	a*	49
	b*	49
	c*	55
Spin speed (rpm)	a*	1350
	b*	1400
	c*	1400
Class weighted remaining moisture content		B
Programme duration (hour:min)	a*	4:03
	b*	2:40
	c*	2:35
Noise emission in spinning (db)		77
Class of noise emission		C
Power consumption (W)	Off (W)	0.09
	Stand-by (W)	0.35
	Stand-by in rete (W)	N/A
	Delay start (W)	2,90
Dimensions (cm)	H	84
	W	59.5
	L	56.1
Weight		75
Type of installation		Free standing
Ions released during washing		No

**Legend:**

a\* -&gt; Nominal capacity

b\* -&gt; Half load

c\* -&gt; Quarter load

The following data are the same for all washing machines.

Type of washing machine: Stand alone.

Electrical connection: Power 2200 Watt – Voltage 220/230 Volt – Maximum current 10 Ampere.

Inlet water pressure: Min. 0,05 Mpa – Max: 1 Mpa.

1. Energy class A indicates more efficiency, while energy class G indicates lower efficiency.
2. The annual energy consumption in kWh is based on 220 standard cotton washes cycles at 60°C and of full, half and quarter load.

The real consumption depends on how the washing machine is effectively used.

3. The annual water consumption in litre is based on 220 standard cotton washes cycles at 60°C and of full, half and quarter load. The real consumption depends on how the washing machine is effectively used.
4. Spin efficiency "A" indicates less quantity of water left on laundry, while spin efficiency "G" indicates more quantity of water on laundry.
5. The programme Eco 40-60 at 60°C is the standard wash programme. This programme is used to wash cotton garments with a regular stain and it is the more efficient programme in terms of combined consumption of water and energy.

The distributed product complies with the most recent European regulations and directives:

Low Voltage Directive (LVD) 2014/35/EC

Electro-magnetic Compatibility (EMC) Laws and Directive 2014/30/EU

Eco design requirements for household washing machines Directive 2019/2023/EU

**Where is the Type?**

**The serial number and type** is printed on the label visible on the upper side of the door when it is opened and/or on the backside of the washing machine.

REFERENCE LAUNDRY LOAD WEIGHT FOR WASHING MACHINE			
Terry bathrobe	1200 g	Tablecloth	250 g
Terry towels	900 g	Pillowcases and Towels	200 g
Bedspreads	700 g	Place mats and underwear	100 g
Pyjamas	500 g		

# PROGRAMMES TECHNICAL DATA UE 2019/2023 REGULATION

## Consumption values for 9 kg washing machine - W14

Programmes	Wash load	Duration (h:min)	Energy consump. (kWh/cycle)	Water consump. (l/cycle)	Maximum temperature for 5 min. (°C)	Residual humidity (%)	
						1200 rpm	1400 rpm
Cotton 20°C	9	1:45	0,23	48	18	48	47
Cotton 60°C + prewash	9	2:35	1,46	66	50	48	47
Cotton 90°C	9	2:45	2,18	71	68	48	47
Synthetic 60°C	4,5	1:45	1,00	61	50	75*	75*
Quick 30°C	4,5	0:15	0,45	38	27	48	47
Wool 40°C	3	1:25	0,85	89	37	59**	59**

(\*) Residual humidity value at 800 rpm.

(\*\*) Residual humidity value at 600 rpm.

## PROGRAMME SEQUENCE








Wash programme	Rinse	Spin	
	(The last rinse takes softener)	Intermediate spin	Final spin
Cotton	2 + 2*	✓	✓
Eco 40-60	2 + 2*	✓	✓
Synthetic	2 + 2*	✓	✓
Quick 15'	1 + 2*	✓	✓
Favourite	2 + 2*	✓	✓
Downs	2 + 2*	✓	✓
Jeans/Colour	3 + 2*	✓	✓
Self-clean	1 + 2*	✓	✓
Delicate	3 + 2*	✓	✓
Mix	2 + 2*	✓	✓
Curtains	3 + 2*	✓	✓
Wool	3 + 2*	✓	✓
Steam	3 + 1*	✓	✓
Rinse	1 + 2*	✓	✓
Spin/Drain	-	✓	✓

\* Extra rinse is selectable.


















# LAUNDRY SYMBOLS FOR WASHING MACHINE

---

The number inside the basket indicates the maximum temperature at which laundry can be washed.

Icon	Description	Icon	Description
	Normal wash max 90° - 95° C		Delicate wash max 60° C
	Normal wash max 60° C		Delicate wash max 40° C
	Normal wash max 40° C		Delicate wash max 30° C
	Normal wash max 30° C		Do not spin

# LAUNDRY SYMBOLS NOT FOR MACHINE WASHING

NOT IN WASHING MACHINE	IRONING	BLEACHING	DRYING
 Dry-cleaning with hydrocarbon	 about 200 °C	 Bleaching allowed	 Delicate dry No heat
 Dry-cleaning with perchloroethylene	 about 150 °C	 Only use oxygen bleach	 Delicate dry Low heat
 Dry-cleaning with all solvents	 about 110 °C	 Do not bleach	 Delicate dry Medium heat
 Do not dry clean	 Do not iron		 Low heat dry
	 No steam added to iron		 Do not tumble dry



# CHOICE OF DETERGENTS FOR PROGRAMMES

Programmes	Universal powdered detergent <sup>1</sup>	Liquid detergent	Liquid coloured detergent	Delicates in wool	Special	Temperatures (°C)
Cotton	◆	◆	◆	◇	◇	0 - 90
Eco 40-60	◆	◆	◆	◇	◇	40 - 60
Synthetic	◆	◆	◆	◇	◇	0 - 60
Quick 15'	◇	◆	◆	◆	◇	0 - 20
Delicate	◇	◇	◇	◆	◆	0 - 40
Downs	◇	◇	◇	◆	◆	0 - 60
Jeans/Colour	◆	◆	◆	◇	◇	0 - 60
Self-clean	◆	◆	◆	◇	◆	90
Curtains	◆	◆	◆	◇	◇	0 - 60
Mix	◇	◆	◆	◇	◇	0 - 40
Wool	◇	◇	◇	◆	◆	0 - 40
Steam	◇	◇	◇	◆	◆	0 - 40

<sup>1</sup>At temperatures above 60 °C, the use of powder detergent is recommended.

◆ = Recommended

◇ = Not recommended

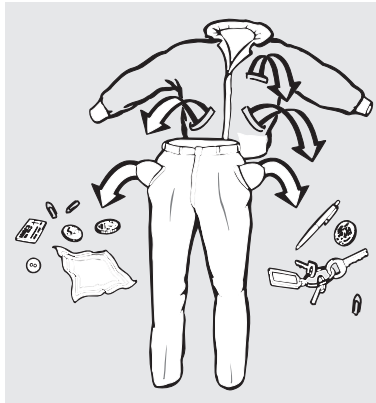
# INSTRUCTIONS AND WARNINGS

---

## WASHING INSTRUCTIONS

- The appliance shall not be used by children or vulnerable persons without appropriate supervision.
- Children shall not be allowed to play with the appliance.
- For each garment, follow the washing instructions written on the clothing labels
- Make sure there are no coins, pins etc. into the pockets of the garments to be washed.

Figure 10



- Do not use gasoline, alcohol, trichlorethylene etc. on garments destined to be washed into the appliance.
- It is advisable to put small size pieces of laundry like socks, belts etc. into a mesh laundry bag before washing them; thus preventing them from getting caught and snag into the drum.
- Use the softener within the maximum recommended dose, since an excessive quantity may damage the garments.
- When the appliance is switched off, let the door half-opened, thus better preserving the gasket and avoiding musty odours.
- Before opening the door, always make sure that the water has been drained.
- Always turn off the water tap at the end of every washing cycle.
- Unplug the appliance if it is not used for long periods of time.

## **LAUNDRY SELECTION**

To ensure you are getting the best from your washing machine, clothing shall belong to one of the following types:

- White clothes
- Coloured
- Synthetics
- Delicates
- Wool

More specifically, it is important to consider that:

- White clothes will lose their “whiteness” if washed together with coloured clothes;
- New coloured clothes may stain the first washing. Therefore it is advisable to always wash them separately.

**Moreover, it is important to follow the washing instructions of the fabric labels and make sure that there are no metallic objects (such as clips, needles, screws, coins, curtain hooks etc.) in the laundry.**

Before washing, it may be needed to previously remove stains from particularly dirty clothing with a special detergent.

**Carpets, damaged clothes, hair, threads, dirty substances in general may clog up the drainage system.**

## **LOADING LAUNDRY**

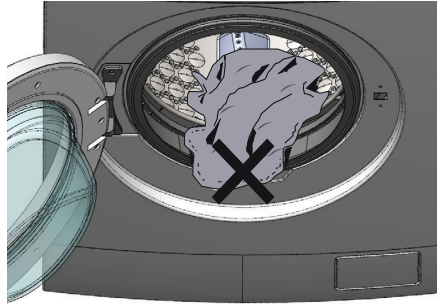
To get the best washing results, it is necessary to place the laundry in the drum, one item at a time thus preventing it from knotting and twisting. Efficiency results are strongly affected by quantity and by the way garments are loaded into the appliance, An excessive load or lower than half the rated load capacity may undermine the reliability of the washing machine and it makes the appliance more noisy.

**In case of excessive load or lower than half the rated load capacity, it is recommended to reduce to a minimum the spin speed in order to avoid strong vibrations during the spinning cycle.**

**Loading the household washing machine up to the capacity indicated by the manufacturer for the respective programmes will contribute to energy and water savings.**

**Before closing the door, make sure that no garment has been left on the edge of the gasket. This is to prevent any damage to the gasket. Please close the door with a slight push.**

Figure 11



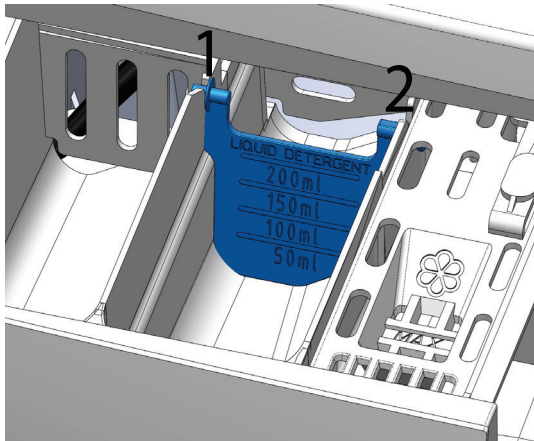
### DETERGENT DOSAGE

For each washing cycle, to save resources and to prevent the limescale build-up, the correct amount of detergent has to be decided depending on the soil intensity of the laundry, as well as considering the load size and water hardness. Anyway, for each washing cycle, both detergent and softener have to be put before starting to wash.

### LIQUID DETERGENT BULKHEAD INSERT

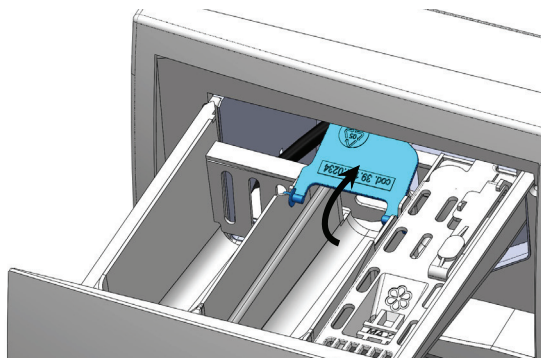
To use the liquid detergent, it is necessary to put the bulkhead insert provided in the kit with the appliance (figure 12):

Figure 12



Raise the bulkhead insert to use powder detergent (figure 13).

Figure 13



### **STARTING WASHING PROGRAMME**

1. To start the wash programme, turn the programme knob onto programme a desired programme.
2. Consider the opportunity to personalize the wash programme by regulating the temperature and/or spinning and the selection of one or more special options

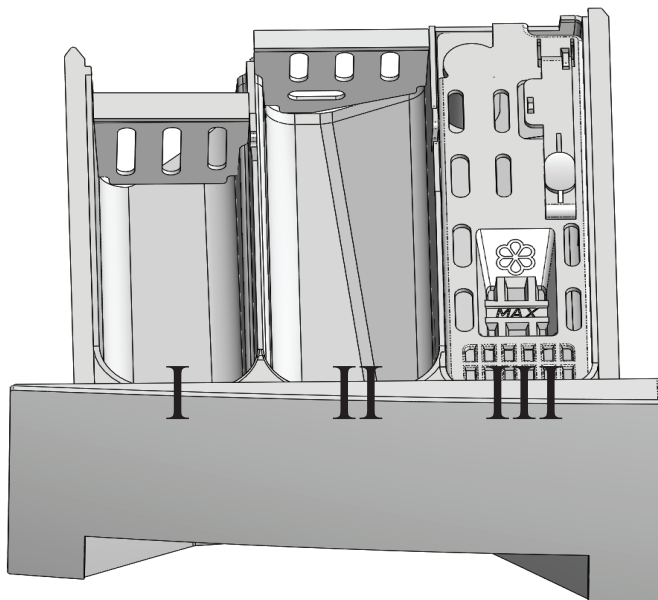
### **STARTING WASHING CYCLE**

After achieving all above mentioned operations, it is possible to start washing pressing the Start/Pause button.

### **PAUSE WASHING**

It is possible to stop the washing cycle by pressing the button Start/Pause. This way, the appliance switches to pause mode. To turn off the machine in order to change programme, turn the knob n° 1 to the OFF position and then select the new programme. At the end of the washing cycle, the red light turns off and the door can be opened only after checking the water level thus avoiding water leakages.

## DETERGENT DRAWER



- I - Detergent compartment to be used during pre-wash and soak cycle.
- II - Detergent compartment for powder and liquid detergent for main wash.
- III - Compartment for liquid additives (softener, starch).

**WARNING:** Do not exceed the indicated MAX level.

# MAINTENANCE

---

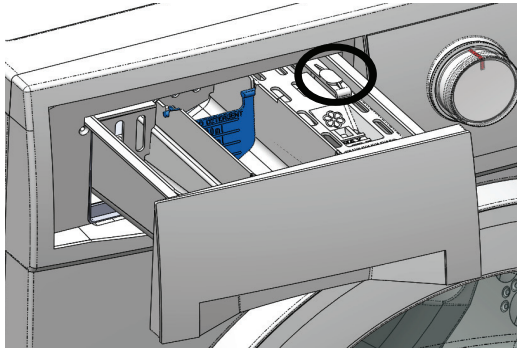
## CABINET

It is recommended to clean the cabinet of the appliance with lukewarm water thus preserving its original brightness for a long time.

## DETERGENT DRAWER

To remove detergent deposits, it is recommended to pull out the detergent drawer by pressing the rounded area as shown in figure 14.

Figure 14



## CLEANING DETERGENT DRAWER

Once pulled the drawer out, remove the steam absorber divider as shown in the picture below.

Figure 15

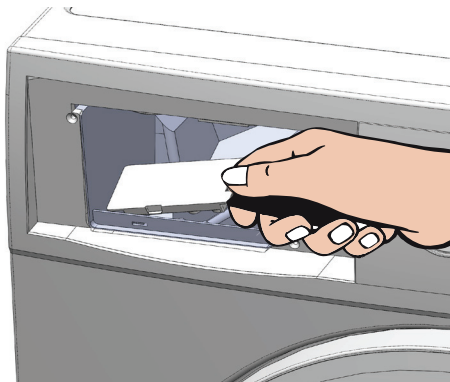
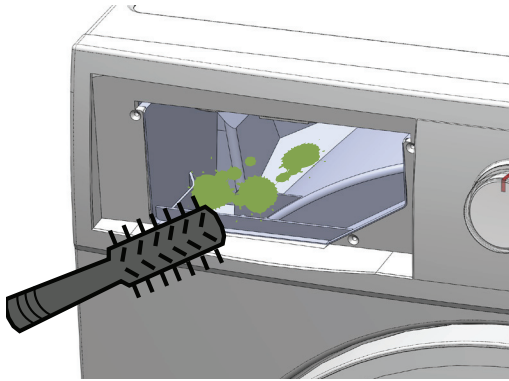


Figure 16



In case the draining hole of the drawer is obstructed by detergent deposits or foreign objects, it is recommended to remove the obstacle making sure not to push it to the bottom because it may clog up the internal circuit. We remind you that the detergent can be easily removed with hot water. It is recommended to clean the detergent drawer once a month.

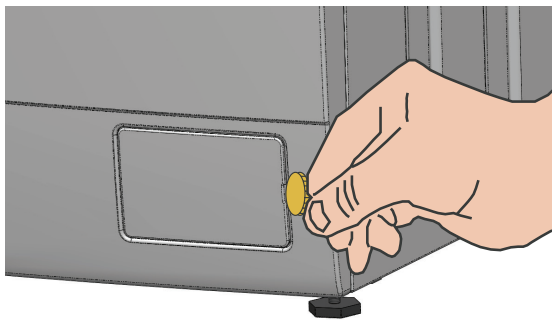
#### **DRAIN PUMP FILTER CLEANING**

It is recommended to periodically clean the drain pump filter, min. once a month. Clean the drain pump also in the event of faults, e.g. blockages or rattling noises. To clean the filter, follow instructions below:

- Drain out the remaining water by selecting the "Drain" programme;
- Turn off the washing machine;
- Get a coin.

Insert the coin into the slot on the side in order to open the cover

Figure 17



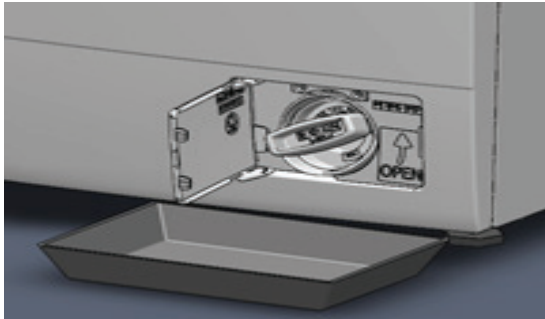
N.B If the drain circuit is clogged, there could be consistent quantity of water in the appliance (max. 25l).



## EMPTYING PROCEDURE

- 1) Place a tray between the cabinet and the end of the filter.

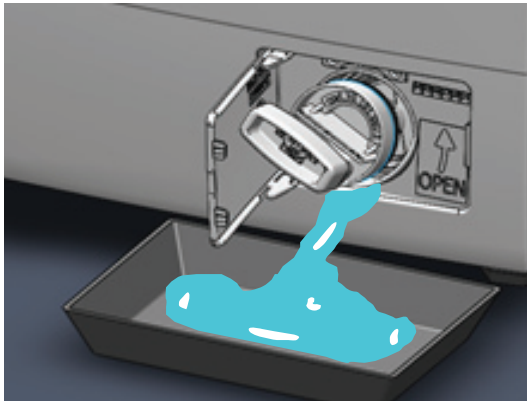
Figure 18



**Warning!** After a wash cycle with high temperature, wait until it is cooled down. Danger of burning.

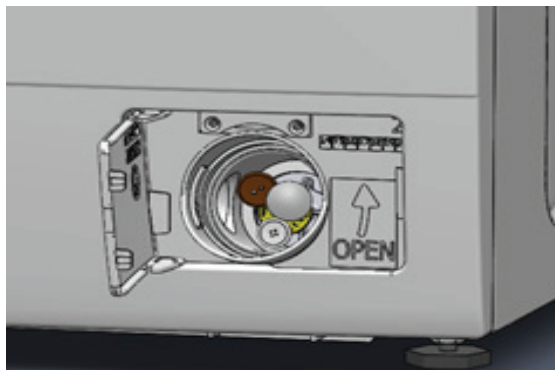
- 2) Loosen the filter using the appropriate holder in order to let the water flow.

Figure 19



When there is no more water coming out, unscrew the filter completely and clean it carefully. Remove any foreign objects from the filter.

Figure 20



Reinsert the drain filter and tighten it firmly until it locks.

**Warning!** If you do not reinsert the filter or you do not screw it until it is blocked, the water will come out of the machine.

#### **CLEANING OF ELECTRO-VALVE AND WATER SUPPLY HOSE FILTERS**

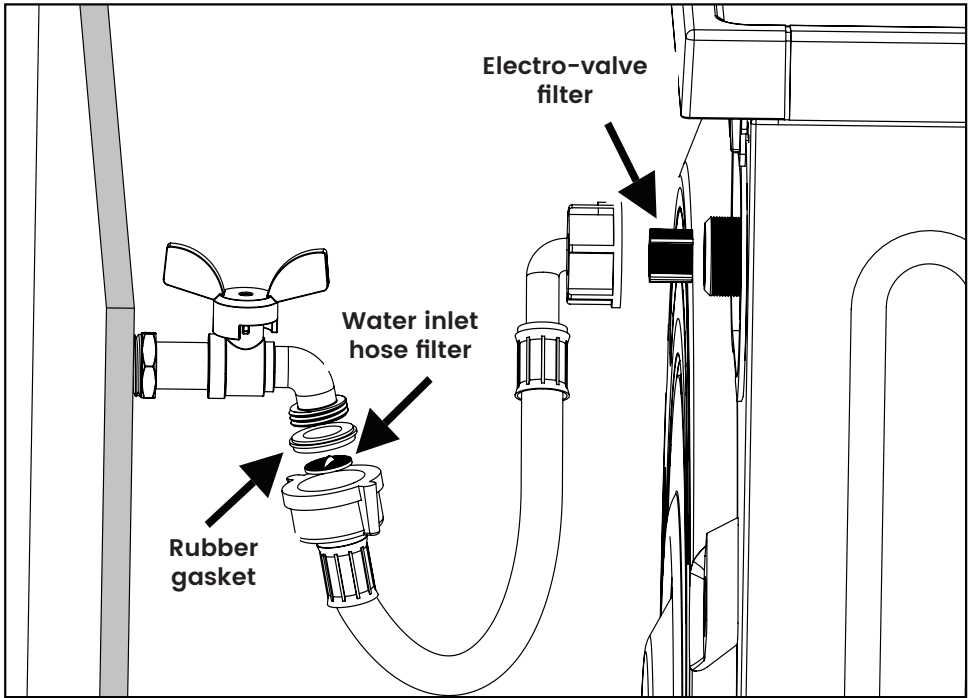
To clean the filters follow the instructions below:

- Turn off the washing machine and disconnect the power cable.
- Close the water and disconnect the water supply inlet hose from the water tap and from the washing machine.
- Get pair of tweezers and a tooth brush.
- Remove the filters from their place (figure 21)
- Clean the filters with running water making use of the tooth brush.
- It is recommended to make cleaning once a month.

#### **WATER LOADING TEST**

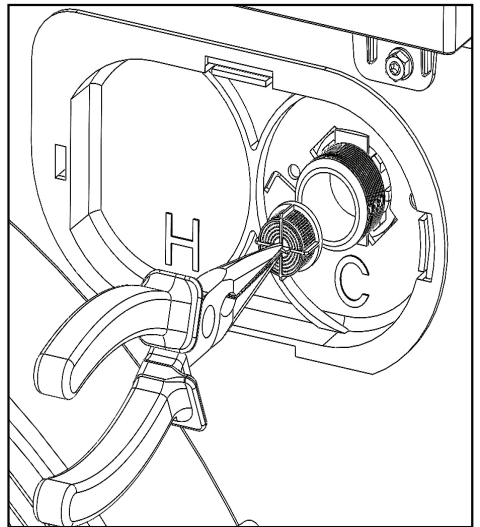
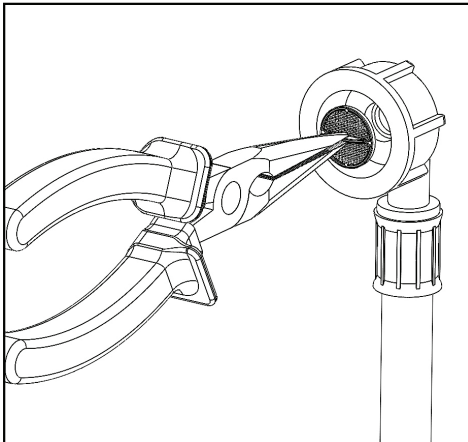
1. Get a stopwatch;
2. Turn the programme knob to drain and let it run for about two minutes;
3. Turn the programme knob to cotton programme simultaneously start the programme and the stopwatch;
4. From the moment the washing machine drum starts turning, make sure the stopwatch does not exceed 80–90 seconds;
5. If that value exceeds, it is necessary to ensure the right grid pressure and check that the water supply hose filter and/or solenoid valve hose filter are not obstructed.

Figure 21



Extraction water inlet hose filter\*

Extraction water valve filter



\*Before extracting the filter from the water inlet hose, remove the gasket indicated in figure 21.

# POSSIBLE SOLUTIONS

---

Most part of malfunctions which occur during the daily use of your appliance can be solved by yourself within a few minutes. In many cases, it is possible to save time and money without necessarily calling the authorized after-sale service.

The following table is a valuable help to identify and possibly eliminate malfunctions, in any other case please call the after-sale service.

## What to do if...

### The washing machine is noisy

1. Make the detergent is the standard detergent for washing machine and it is overdosed.
2. Make sure the laundry is not amassed or knotted.
3. Make sure the drain pump filter is clean and make sure drain hose is not squashed and that the machine drains properly.
4. Perform water loading test as explained in chapter "Maintenance".

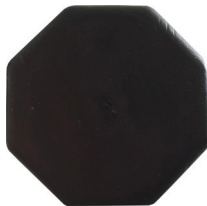
### The washing machine does not spin

Carry out a test without laundries by placing the knob on "Spin" and press "Start". If the it spins with empty drum, check above mentioned points (1-2-3-4). Of the contrary, contact the technical service.

### The machine moves

1. Make sure the transport screws have been removed during installation (see installation chapter).
2. Make sure that the feet of the appliance rest on a smooth, rigid, dry floor/ surface free of all traces of detergent and that it is well levelled on the floor in order to avoid vibrations (see installation chapter).
3. Check that the feet are intact as shown in the figure.

Foot OK



KO Foot



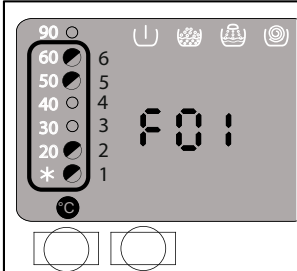
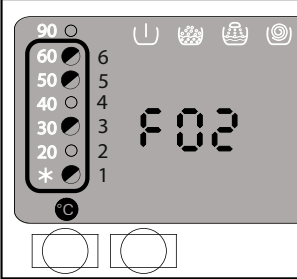
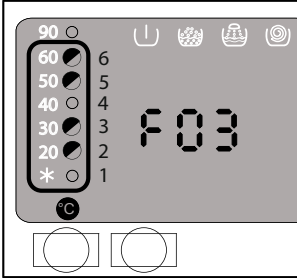
**The laundry is ruined/torn**

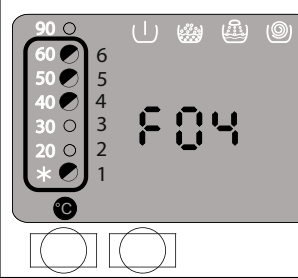
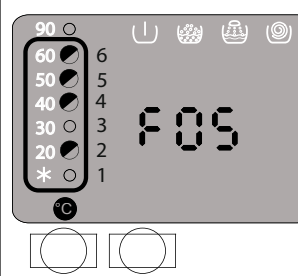
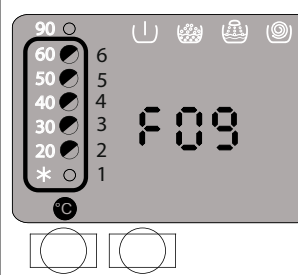
In some cases, foreign bodies may be present in the clothes to be washed (e.g. hooks, underwires, pins) that can ruin/tear fabrics during washing. In this case, it is necessary to insert the hand in the drum holding a woman's stocking in order to see if there are protrusions in relief of these items or similar things from the drum, which could hook to laundries.

**Laundry stained by other clothes**

In this case, it is recommended to clean the drum and tub of the washing machine following the instructions below:

- Put into the drum: 1 kg coarse salt, 100 g caustic soda and 250 cc white vinegar
- Start programme cotton 60°

Problem	Diagnosis	Possible Solution
<p>THE WASHING MACHINE DOES NOT START</p>		<ul style="list-style-type: none"> <li>• Check whether the plug is properly inserted into the power socket.</li> <li>• Check whether there is power at the socket.</li> <li>• Verify the selector knob is not positioned on OFF.</li> </ul>
<p><b>F01</b> THE WASHING MACHINE DOES NOT START THE PROGRAMME (lights n° 1-2-5-6 flashing)</p>	 <p>The image shows the control panel of a washing machine with the error code 'F01' displayed on the digital screen. The temperature selector knob is set to 60°C. The lights for programs 1, 2, 5, and 6 are flashing.</p>	<ul style="list-style-type: none"> <li>• Reopen the door and close it with a slight push.</li> </ul>
<p><b>F02</b> THE WASHING MACHINE DOES NOT TAKE WATER (lights n° 1-3-5-6 flashing)</p>	 <p>The image shows the control panel of a washing machine with the error code 'F02' displayed on the digital screen. The temperature selector knob is set to 60°C. The lights for programs 1, 3, 5, and 6 are flashing.</p>	<ul style="list-style-type: none"> <li>• Start the drain program and wait about 2 minutes.</li> <li>• Start the cotton program and check if the water comes out of the detergent drawer (fig. 14) with normal flow. If not, check the following:             <ol style="list-style-type: none"> <li>1. Make sure that the tap is open and that there is water supply.</li> <li>2. Make sure the inlet hose is not bent.</li> <li>3. Make sure the water inlet hose and/or the valve filters are not blocked (fig. 21).</li> </ol> </li> </ul>
<p><b>F03</b> THE WASHING MACHINE DOES NOT HEAT (lights n° 2-3-5-6 flashing)</p>	 <p>The image shows the control panel of a washing machine with the error code 'F03' displayed on the digital screen. The temperature selector knob is set to 60°C. The lights for programs 2, 3, 5, and 6 are flashing.</p>	<ul style="list-style-type: none"> <li>• Turn off the washing machine and restart the wash programme</li> </ul>

Problem	Diagnosis	Possible Solution
<p><b>F04</b> THE WASHING MACHINE DOES NOT DRAIN (lights n° 1-4-5-6 flashing)</p>		<ul style="list-style-type: none"> <li>Remove the drain hose from the drainage line and make sure it directly drains into a container/sink, then select the drain programme.</li> <li>Make sure the drain pump filter is not obstructed.</li> <li>Make sure the drain hose is not squashed or kinked.</li> </ul>
<p><b>F05</b> (lights n° 2-3-4-5-6 flashing)</p>		<ul style="list-style-type: none"> <li>Switch off the washing machine and switch it back on</li> </ul>
<p><b>F09</b> (lights n° 2-4-5-6 flashing)</p>		<ul style="list-style-type: none"> <li>Switch off the washing machine and switch it back on</li> </ul>

Problem	Diagnosis	Possible Solution
The door does not open		<ul style="list-style-type: none"> <li>• Make sure the red light is off</li> <li>• Make sure the appliance is not in soak mode or rinse hold special option.</li> <li>• Press on the door from the closing side or give a slight push while trying to open at the same time.</li> </ul>
There is water on the floor.		<ul style="list-style-type: none"> <li>• Make sure the water supply hose and the drain hose are not damaged and that there are no water leakages.</li> <li>• Make sure that there is no foam/ water coming out from the detergent drawer.</li> <li>• Reduce the detergent dose.</li> </ul>
The washing machine take in water continuously even when it is off		<ul style="list-style-type: none"> <li>• Turn off the water tap at the end of every wash cycle.</li> <li>• Reduce the water pressure or check the autoclave.</li> </ul>



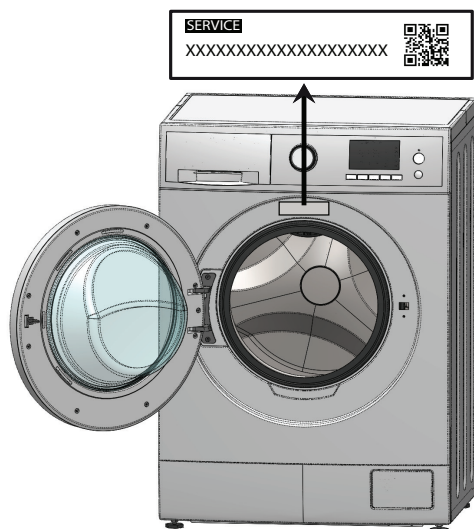
# AFTER SALES SERVICE

---

## REPAIR

Many problems can be solved independently by the user using the information on the faults reported in these instructions.

If this is not possible, please contact our customer service. We always find an adequate solution and try to avoid unnecessary visits by service technicians.



It is ensure that the appliance is repaired only with original spare parts and by specially trained customer service personnel, both during the warranty coverage and upon expiry of the same. For safety reasons, only authorized service. The warranty is void in the event of interventions or repairs are carried out by persons not authorized by the producer or in the event that the appliance is equipped with non-original spare parts, supplementary parts and accessories due to which a defect arises.

Authorized service center contact information can be found at [www.lord.eu](http://www.lord.eu).

Spare parts can also be ordered at the authorized service center.

According to the respective ecodesign regulation, spare parts can be obtained from the authorized service center for at least 10 years since the last appliance model item has been placed on the market of the European Economic Area. Please have the identification mark of the model and the serial number at hand before contacting the authorized service center.

We recommend that you write the data from the production label into this manual before you place the appliance to the place where it will be operated to facilitate finding the data later.

Unprofessional repairs and self-repairs are dangerous to health, can damage the appliance and may void the warranty.

If any repairs are required, contact an authorised after sales service.

Always specify the model of the appliance and its **serial number** as reported on the rating plate on the cabinet visible on the upper side of the door when it is opened and/or on the back side of the washing machine.



# OBSAH

---

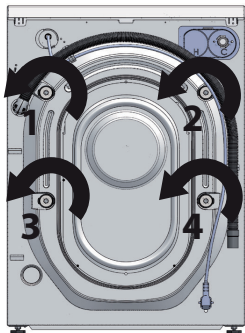
<b>DŮLEŽITÉ PROVOZNÍ POKYNY .....</b>	<b>2</b>
<b>VÁŠ PŘÍSPĚVEK K OCHRANĚ ŽIVOTNÍHO PROSTŘEDÍ .....</b>	<b>4</b>
<b>BEZPEČNOSTNÍ POKYNY A VAROVÁNÍ .....</b>	<b>6</b>
<b>INSTALACE .....</b>	<b>11</b>
<b>PŘED POUŽITÍM .....</b>	<b>16</b>
<b>OVLÁDACÍ PANEL .....</b>	<b>18</b>
<b>POPIS OVLÁDACÍCH PRVKŮ .....</b>	<b>19</b>
<b>MOŽNOSTI .....</b>	<b>21</b>
<b>PRACÍ PROGRAMY, JEJICH TRVÁNÍ A MOŽNOSTI .....</b>	<b>22</b>
<b>TECHNICKÉ ÚDAJE PROGRAMŮ PODLE SMĚRNICE EU 2019/2023 .....</b>	<b>27</b>
<b>SYMBOLY NA PRÁDLE PRO PRAČKU .....</b>	<b>29</b>
<b>SYMBOLY NA PRÁDLE, KTERÉ NEJSOU NA PRAČCE .....</b>	<b>30</b>
<b>VOLBA PRACÍCH PROSTŘEDKŮ PRO PROGRAMY .....</b>	<b>31</b>
<b>POKYNY A VAROVÁNÍ .....</b>	<b>32</b>
<b>ÚDRŽBA .....</b>	<b>37</b>
<b>ŘEŠENÍ MOŽNÝCH PROBLÉMŮ .....</b>	<b>42</b>
<b>POPRADEJNÍ SERVIS .....</b>	<b>47</b>

# DŮLEŽITÉ PROVOZNÍ POKYNY

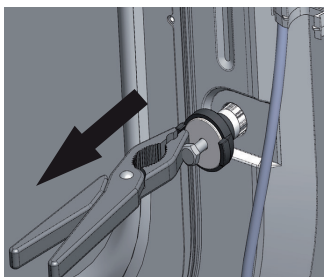


## 1. FÁZE: DEMONTÁŽ UPEVŇOVACÍCH ŠROUBŮ

obr.1

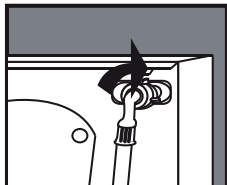
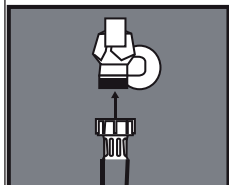


obr.2



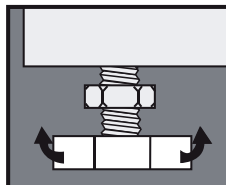
Odstraňte šrouby včetně distančních vložek popožažením směrem ven (obrázek 2.)

## 2. FÁZE: PŘIPOJENÍ VODY



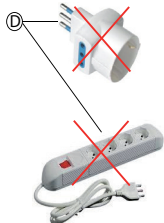
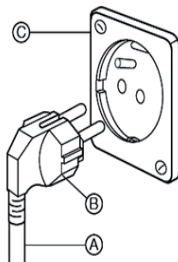
Po připojení k přívodu vody zkontrolujte těsnost.

## 3. FÁZE: UMÍSTĚNÍ



Umístěte pračku na nevyvýšenou úroveň nebo rovnou podlahu. Po vyrovnání nerovností pomocí seřizovacích nožiček by měla být zajištěna pojistnou maticí.

## 4. FÁZE: ELEKTRICKÉ SPECIFIKACE TENTO SPOTŘEBIČ VYŽADUJE UZEMNĚNÍ



**⚠ Nebezpečí úrazu elektrickým proudem: nedodržení těchto varování může být zdraví škodlivé.**

Pro vaši osobní bezpečnost musí být tato pračka připojena k uzemňovacímu zařízení.

Pokud není nainstalováno uzemňovací zařízení, musí jej nainstalovat kvalifikovaný technik před spuštěním spotřebiče.

Tato pračka je vybavena napájecím kabelem (A) a zástrčkou (B).

Aby se minimalizovalo riziko úrazu elektrickým proudem, musí být kabel připojen do elektrické zásuvky (C), do které lze připojit zástrčku (B).

Pokud zásuvka není k dispozici, je osobní odpovědností a povinností klienta, aby ji nainstaloval kvalifikovaný elektrikář. Neměňte ani neupravujte napájecí kabel a nepoužívejte adaptéry ani prodlužovací kabely (D).

**Vážený zákazníku,**

**v první řadě bychom Vám chtěli poděkovat, že jste si nás vybral a zakoupil tento výrobek.**

**Tento produkt byl kompletně vyroben v ITÁLII z nejlepších materiálů v souladu s nařízeními RoHS a Reach se zvláštním ohledem na lidské zdraví a životní prostředí.**

**Klíčové otázky jako kvalita a bezpečnost jsou podporovány přísnými kontrolami našich produktů, které byly certifikovány podle mezinárodních předpisů, jako jsou EN 60456:2016, EN 62233:2010, EN 61770:2009, EN ISO3741:2010, EN 60456: 2016, EN 60335:2014, EN 61770:2009, EN ISO 3741:2010, EN 60704:2012, EN 6100:2014, EN 55019:2015 prostřednictvím certifikací vydaných VDE a IMQ certifikačními orgány. Tento návod obsahuje pokyny pro používání, údržbu a záruku.**

**Před prvním použitím spotřebiče si pozorně přečtěte tento návod k obsluze. Naleznete tam důležité pokyny pro bezpečnost, používání a údržbu pračky. Je to proto, abyste se chránili před jakýmkoli možným zraněním a abyste předešli poškození spotřebiče.**

**Vždy mějte u sebe doklad o koupi, který je nutný pro aktivaci záruky. Aby byla záruka platná, na účtence musí být uvedeno datum nákupu, typ spotřebiče a model.**

# VÁŠ PŘÍSPĚVEK K OCHRANĚ ŽIVOTNÍHO PROSTŘEDÍ

---

## LIKVIDACE OBALŮ

Účelem obalu je chránit zboží před jakýmkoli možným poškozením, které by mohlo nastat během přepravy. Všechny materiály použité k balení jsou opakovaně použitelné a vybírány podle ekologických norem, aby se daly snadno recyklovat a znovu použít ve výrobním procesu.

Tento mechanismus umožňuje na jedné straně snižovat plýtvání a na druhé straně umožňuje racionálnější využívání neobnovitelných zdrojů.

## ODPADNÍ ELEKTRICKÁ A ELEKTRONICKÁ ZAŘÍZENÍ (RAEE)

V souladu se Směrnicí o odpadu z elektrických a elektronických zařízení symbol přeškrtnutého odpadkového koše na kolečkách znamená, že výrobek po skončení životnosti musí být zlikvidován odděleně od domácího odpadu.



Uživatel by proto měl dopravit výrobek do příslušného recyklačního střediska pro odpad z elektrických a elektronických zařízení nebo jej vrátit prodejci při koupi nového podobného zařízení a to na principu „kus za kus“.

Správná oddělená likvidace vyřazeného produktu a jeho ekologická recyklace, zpracování a likvidace přispívá k předcházení možným negativním vlivům na životní prostředí a lidské zdraví a podporuje recyklaci materiálů tvořících produkt.

Výrobce se vždy zaměřoval na vývoj produktů a technologií, které mají co nejmenší dopad na životní prostředí a neustále se zapojuje do vysokých investic do výzkumu a vývoje, které jsou v oblasti ekologie zapotřebí.



Nelegální likvidace produktu ze strany uživatele vede k uplatnění administrativních sankcí v souladu s platnými zákony a předpisy.

# **BEZPEČNOSTNÍ POKYNY A VAROVÁNÍ**

---

Tato pračka splňuje aktuální bezpečnostní normy a předpisy. Při nesprávném použití může způsobit poškození lidí a/nebo věcí ve vašem okolí. Před prvním použitím pračky si pozorně přečtete tento návod k obsluze. Obsahuje důležité pokyny pro bezpečnost, používání a údržbu pračky. Předejdete tak možnému nebezpečí pro vás a poškození spotřebiče.

Uschovejte si návod k obsluze u sebe a v případě potřeby jej předejte dalším uživatelům.

## **ÚČEL POUŽÍVÁNÍ**

Upozorňujeme, že tato pračka je určena pouze pro domácí použití a pouze pro praní oděvů, které výrobce označil na štítku jako vhodné pro praní ve vodě. Jakékoli jiné použití může být nebezpečné. Výrobce nemůže nést odpovědnost za škody způsobené nesprávným a/nebo nevhodným používáním spotřebiče pro domácnost.



## **POUŽITÍ DĚTI NEBO VELMI ZRANITELNÝMI OSOBAMI**

Tento spotřebič mohou používat děti ve věku nejméně 8 let a osoby s omezenými fyzickými, smyslovými nebo mentálními schopnostmi nebo bez požadovaných znalostí, pokud jsou pod dohledem nebo byly poučeny o bezpečnostních normách o používání spotřebiče a možných rizicích. Děti si se spotřebičem nesmějí hrát. Čištění a údržbu nesmějí provádět děti bez dozoru. Děti mladší 3 let musí být během provozu spotřebiče pod dozorem.

## **UPOZORNĚNÍ!**

**Při praní při vysoké teplotě mějte na paměti, že sklo dvířek může být velmi horké (přibližně 90 °C). Zabraňte dětem, aby se ho dotýkaly.**

## **DEFINICE DĚTÍ**

Velmi malé děti

Do 3 let.

Malé děti

Od 3 do 8 let.

Starší děti

Od 8 do 14 let.

Zranitelné osoby

Osoby s omezenými fyzickými, smyslovými nebo duševními schopnostmi (tj. částečně postižení, dospělí s omezenými fyzickými a duševními schopnostmi) nebo bez požadovaných znalostí (tj. starší děti).

## **ELEKTRICKÁ BEZPEČNOST**

Před připojením pračky do elektrické zásuvky se ujistěte, zda je napájení v souladu s údaji (výkon, frekvence) uvedenými na štítku s technickými údaji. Máte-li pochybnosti, obraťte se na kvalifikovaného elektrikáře.

**Elektrickou bezpečnost spotřebiče lze zaručit jen tehdy, když je připojen k elektrickému systému, který je v souladu se všemi zákonnými normami a je vybaven samostatným magneto-tepelným diferenciálním spínačem (jističem) a uzemněným. Nepoužívejte prodlužovací kabely ani adaptéry.**

Toto je klíčový bezpečnostní požadavek.

Ověřte si tento stav a v případě jakýchkoliv pochybností se doporučuje zavolat kvalifikovaného elektrikáře, který zkontroluje elektrický systém.

**Poznámka: Výrobce nenese odpovědnost za škody způsobené elektrickým systémem, který je v souladu se všemi zákonnými normami.**

Spotřebič může opravovat pouze autorizovaný technik. Pokud tomu tak není, výrobce nemůže nést odpovědnost za případné škody, které by mohly vzniknout. Při neodborné opravě může být uživatel vystaven vážnému nebezpečí, za které výrobce nemůže nést odpovědnost.

Pokud je napájecí kabel poškozený, musí jej vyměnit autorizovaný technik, aby se předešlo jakémukoli možnému nebezpečí. V případě poruchy, delší nepřítomnosti nebo při čištění odpojte spotřebič od elektrické sítě.

Spotřebič se považuje za odpojený od sítě, pokud:

- Je napájecí kabel vytažený z elektrické zásuvky.
- Je centrální jistič vypnutý.

## **VODNÍ BEZPEČNOST**

K připojení spotřebiče k přívodu vody používejte pouze nové hadice.

Nepoužívejte staré hadice.

Ujistěte se, zda je během pracího cyklu zásuvka na prací prostředek vždy zavřená a na konci každého pracího cyklu zavřete vodovodní kohoutek.

Na spotřebiči nelze provádět žádné úpravy bez předchozího souhlasu výrobce. Před připojením vypouštěcí hadice ke dřezu se ujistěte, zda voda snadno vytéká.

Zajistěte vypouštěcí hadici tak, aby se nemohla pohybovat, protože silný proud vody by ji mohl vytlačit z umyvadla.

## UMÍSTĚNÍ

Spotřebič se nesmí instalovat na střechy, balkony, pod přístřešky nebo na místa, kde může být vystaven atmosférickým vlivům.

## SPRÁVNÉ POUŽÍVÁNÍ

Před prvním použitím spotřebiče odšroubujte přepravní zajišťovací šrouby ze zadní strany (viz kapitola Instalace). Pokud tyto šrouby neodstraníte, během odstředování se poškodí spotřebič nebo sousední nábytek nebo jiné spotřebiče.

Ujistěte se, zda oděvy nejsou prané spolu s cizími předměty (např. hřebíky, jehlami, mincemi, sponkami). Tyto cizí předměty mohou poškodit spotřebič (tj. buben nebo vanu) a poškozené části zase poškodit oděv. Oděvy, které byly předem ošetřeny rozpouštědly nebo přípravky obsahujícími rozpouštědla, se musí před praním ve spotřebiči důkladně opláchnout čistou vodou. Nikdy nepoužívejte čisticí prostředky s rozpouštědly (tj. benzín, trichlorethylen). Tyto produkty mohou poškodit některé součásti spotřebiče a produkovat toxické výpary, které by mohly způsobit požár, výbuch nebo poškození povrchů.

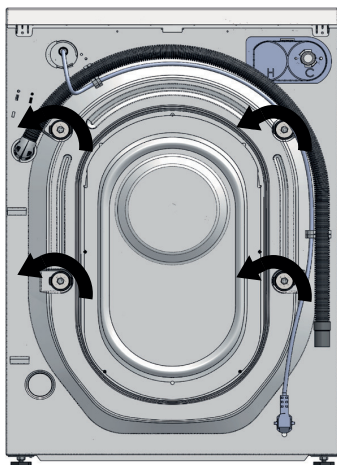
Poznámka: Výrobce nemůže nést odpovědnost za škody způsobené nedodržením pokynů v návodu.

# INSTALACE

## VŠEOBECNÉ INFORMACE

Sestavená skupina spotřebiče je zajištěna 4 upevňovacími šrouby (které jej chrání při manipulaci a přepravě), obrázek 1.

obrázek 1



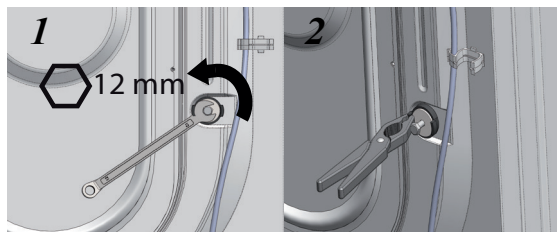
## DEMONTÁŽ UPEVNĚVACÍCH ŠROUBŮ

Před použitím spotřebiče je třeba odstranit upevňovací šrouby otáčením proti směru hodinových ručiček.

Poznámka: Pokud se upevňovací šrouby neodstraní, způsobí to během pracího cyklu silné vibrace a nepravidelné pohyby s následným poškozením.

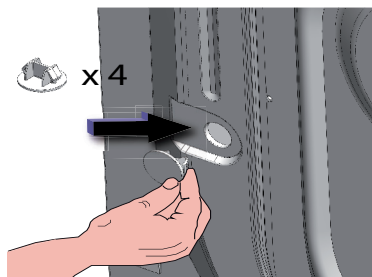
Po odšroubování je vytáhněte distančních vložek, jak je znázorněno na obrázku 2.

obrázek 2



Utěsněte otvory příslušnými dodanými krytkami, jak je znázorněno na obrázku 3.

obrázek 3



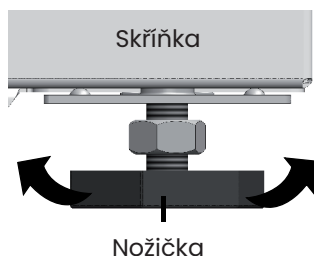
### UMÍSTĚNÍ SPOTŘEBIČE

Aby se předešlo škodám nebo poruchám, spotřebič se nesmí instalovat na střechy, balkony, pod přístřešky nebo na místa, kde by mohl být vystaven atmosférickým vlivům.

Ujistěte se, zda elektrický kabel a hadice (přívodní a vypouštěcí hadice) na zadní straně spotřebiče nejsou stlačeny.

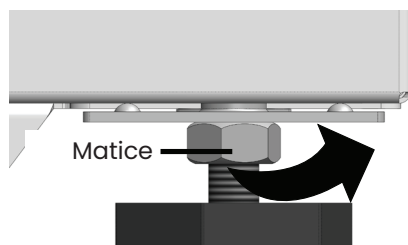
Aby byla zajištěna stabilita spotřebiče a aby se předešlo silným vibracím během cyklů praní a odstředování, je třeba umístit spotřebič na rovný, hladký, suchý a pevný povrch, který není zvýšen z úrovně podlahy. Pro vyrovnání rozdílů v úrovních podlahy lze zasahovat do nožiček a měnit výšku šroubováním a odšroubováním podle potřeby, jak je znázorněno na obrázku 4.

obrázek 4



Po úpravě nožiček, protože vibrace mohou změnit jejich úroveň, se doporučuje utáhnout zajišťovací matici na nožičkách, dokud se nezablokuje, jak je znázorněno na obrázku níže.

obrázek 5

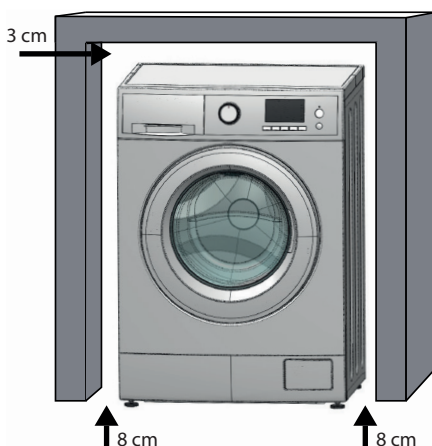


Doporučuje se vyhýbat se ukládání kartonu, kousků dřeva nebo podobného materiálu na spotřebič nebo kolem něj, protože to může bránit proudění vzduchu.

### INSTALACE POD PRACOVNÍ DESKU

Spotřebič lze umístit pod pracovní desku pouze tehdy, je-li k dispozici místo minimálně 3 cm na horní straně, 8 cm na bocích a 8 cm na zadní straně. Příklad typické instalace je znázorněn na obrázku 6. Horní desku spotřebiče (TOP) nelze demontovat z důvodů elektrické a mechanické bezpečnosti.

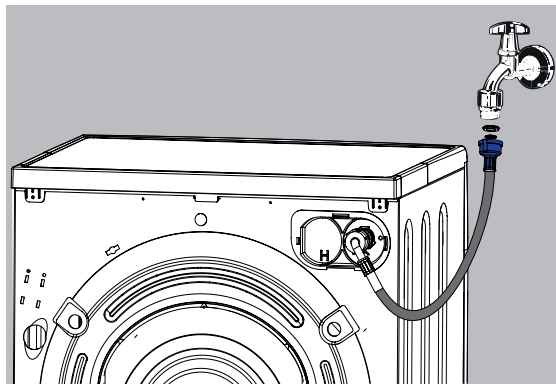
obrázek 6



## PŘÍVODNÍ HADICE VODY

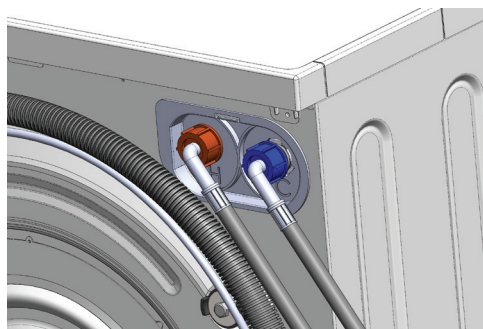
Hadice pro přívod vody musí být připojena ke kohoutku studené vody se závitovým otvorem 3/4" a ke spotřebiči. Používejte pouze hadici dodanou se spotřebičem a ujistěte se, zda jsou gumová těsnění správně umístěna na koncích hadice.

obrázek 7



Pokud je vodovodní systém nový nebo se delší dobu nepoužíval, před připojením hadice je třeba nechat vodu téci, dokud nebude čirá. Obrázek 8 znázorňuje připojení na teplou vodu. Tato možnost je dostupná pouze u vybraných modelů.

obrázek 8



Ujistěte se, zda teplota teplé vody nepřesahuje 55 °C, abyste předešli poškození oblečení a pračky. Používejte pouze hadici pro přívod vody, která je dodávána se spotřebičem.



## ODVOD VODY

Hadici na vypouštění vody lze umístit třemi různými způsoby (obrázek 9):

1. **Na okraji umyvadla pomocí plastového držáku ve tvaru písmene U (NENÍ SOUČÁSTÍ BALENÍ)**

Ujistěte se, zda je hadice dobře připevněna k umyvadlu.

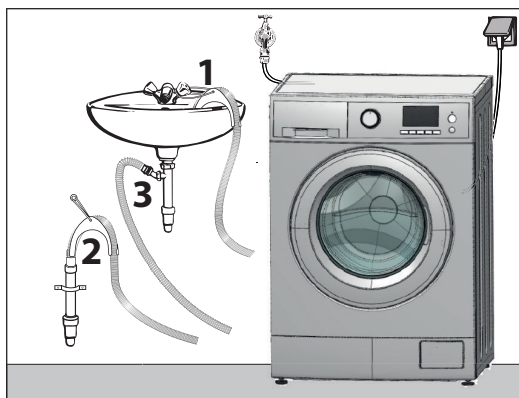
2. **Do odtokového potrubí umístěného ve výšce minimálně 60 cm a nepřesahující 90 cm.**

3. **Přímý odtok do sifonu dřezu.**

Doporučuje se použít hadicovou sponu (NENÍ SOUČÁSTÍ BALENÍ)

Příklad instalace

obrázek 9



**Poznámka: Na odtokovou hadici se nedoporučuje používat prodlužovací hadice.**

# PŘED POUŽITÍM

---

Před prvním použitím pračky je třeba provést prací cyklus (program Self-clean, je-li k dispozici, nebo program pro bavlnu nastavený na 90 °C) s pracím prostředkem a bez prádla.

## ELEKTRICKÉ PŘIPOJENÍ

Spotřebič je dodáván s napájecím kabelem a zástrčkou schuko pro připojení k síti ~ 230 V 50 Hz AC. Ujistěte se, zda je zástrčka schuko vždy přístupná, aby bylo možné pračku v případě potřeby kdykoliv odpojit od elektrické sítě. Elektrický systém musí splňovat ustanovení VDE 0100. Maximální odběr pračky je **10 ampérů**.

Důrazně se doporučuje nikdy nepřipojovat spotřebič pomocí prodlužovacích kabelů, více zásuvek nebo podobných zařízení, abyste předešli přehřátí a potenciálnímu nebezpečí požáru. Výrobce nenese žádnou odpovědnost za škody způsobené nedostatkem nebo přerušením ochranného uzemňovacího vodiče. Za účelem zvýšení úrovně bezpečnosti doporučuje institut VDE směrnici DIN VDE 0100 část 739 vybavit spotřebič automatickým diferenciálním spínačem (jističem) s vypínacím proudem 30 mA (DIN VDE 0664).

Pokud se používá automatický diferenciální spínač, ujistěte se, zda je typu A v souladu s DIN VDE 0664 a je citlivý na pulsující proudy.

Identifikační štítek poskytuje informace o jmenovité spotřebě energie a její vhodné ochraně.

Porovnejte tyto údaje s údaji o elektrické síti.

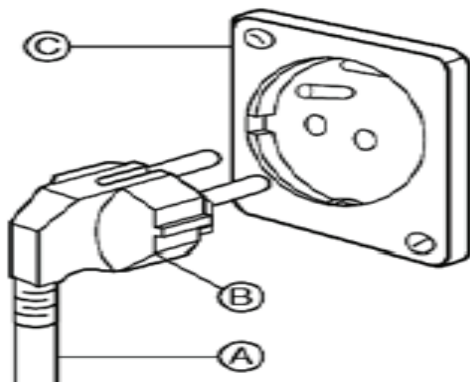
## TENTO SPOTŘEBIČ VYŽADUJE UZEMNĚNÍ.

Pro individuální osobní bezpečnost a ochranu životního prostředí musí být tento spotřebič řádně ověřen a musí být v souladu s platnými zákony a nařízeními připojen k elektrické síti s uzemněním, které poskytuje přímou cestu k zemi. Jeho instalace musí být vybavena magnetickým tepelným diferenciálním spínačem (jistič).

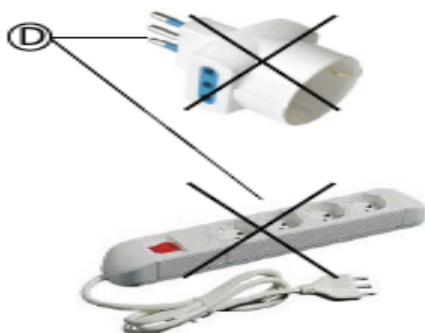
Tento spotřebič se dodává s napájecím kabelem typu (A) a zástrčkou typu (B).

Abyste předešli riziku úrazu elektrickým proudem/požáru, kabel musí být připojen k elektrické zásuvce (C) vhodné pro typ zástrčky (B).

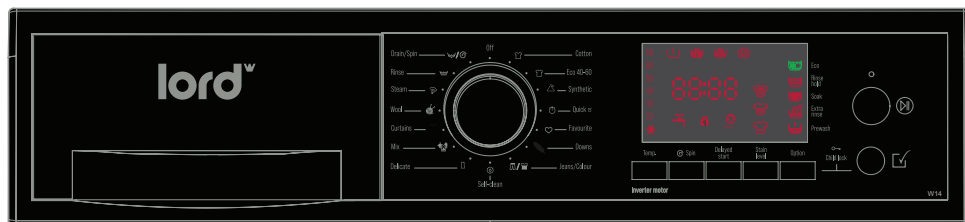
Nepravujte propojovací kabel ani nepoužívejte adaptéry nebo prodlužovací kabely (D).



Pokud elektrická zásuvka není k dispozici, je odpovědností a povinností zákazníka, aby ji nainstaloval kvalifikovaný elektrikář. Neměňte ani nepravujte elektrický napájecí kabel a nepoužívejte adaptéry ani prodlužovací kabely (D)



# OVLÁDACÍ PANEĽ



- 1 - Otočný ovladač programu
- 2 - Regulace teploty
- 3 - Regulace otáčok odstred'ování
- 4 - Odložený start
- 5 - Nastavení úrovně znečištění
- 6 - Možnosti
- 7 - Potvrzení možnosti
- 8 - Start/Pauza

# POPIS OVLÁDACÍCH PRVKŮ

---

## 1. Otočný ovladač programu

Otočný ovladač volby programu vám umožňuje zvolit požadovaný program a vypnout spotřebič nastavením do polohy OFF. Dá se otáčet ve směru a proti směru hodinových ručiček, abyste měli snadný a rychlý výběr programu.

## 2. Regulace teploty

Toto tlačítko umožňuje regulovat teplotu.

Chcete-li upravit nastavenou hodnotu, opakovaně stiskněte tlačítko, dokud nedosáhnete požadované hodnoty.

## 3. Regulace otáček odstředování

Toto tlačítko umožňuje regulovat rychlost odstředování.

Chcete-li upravit nastavenou hodnotu, opakovaně stiskněte tlačítko, dokud nedosáhnete požadované hodnoty.

## 4. Odložený start

Toto tlačítko umožňuje naprogramovat konec pracího cyklu; volbou odloženého startu. Zbývající čas do konce pracího cyklu je vyjádřen v hodinách (h).

**U modelů s displeji: od 0 do 24 hodin.**

## 5. Úroveň znečištění

Toto tlačítko umožňuje optimalizovat výkon praní jeho přizpůsobením se intenzitě znečištění prádla.



Mírné znečištění



Normální znečištění



Intenzivní znečištění

## **6. Možnosti**

Toto tlačítko umožňuje procházet různými možnostmi praní. Opakovaným stisknutím tlačítka zobrazíte požadovanou možnost. Zvolená možnost začne blikat a pro potvrzení stiskněte tlačítko 7 „Potvrdit možnost“. Aktivace možnosti je označena trvalým svícením příslušné ikony.

## **7. Potvrzení možnosti**

Toto tlačítko umožňuje potvrdit zvolené možnosti.

## **8. Start/Pauza**

Stisknutím tlačítka Start/Pauza spustíte prací cyklus (indikátor svítí) nebo jej pozastavíte (indikátor bliká).

# MOŽNOSTI

---

## - PRE-WASH (Předpírka)

Funkce předpírky se používá k praní při nízké teplotě před hlavním praním s cílem odstranit skvrny.

## - EXTRA RINSE (Extra máchání)

Funkce extra máchání přidává 1 nebo 2 máchání ke standardnímu pracímu cyklu s cílem odstranit případné zbytky pracího prostředku na oděvech.

## - SOAK (Namáčení)

Funkce namáčení umožňuje ponechat prádlo ve vodě 30 nebo 60 minut před fází hlavního praní s cílem odstranit i ty nejodolnější nečistoty.

## - RINSE HOLD (Zastavení máchání)

Tato funkce umožňuje zastavit pračku s vodou v bubnu bez vypouštění a odstředování. Pro spuštění vypouštění a odstředování je třeba stisknout tlačítko 8 START/PAUZA.

## - ECO

Funkce Eco umožňuje snížit spotřebu energie spotřebiče při zachování stejného pracího výkonu.

## - CHILD SAFETY (Dětská pojistka)

Chcete-li nastavit dětskou pojistku, po spuštění pracího cyklu podržte stisknutá tlačítka 6 a 7 současně, dokud nezačne ikona blikat. Chcete-li tuto funkci deaktivovat, podržte stisknutá tlačítka 6 a 7, dokud ikona nezhasne.

## - LOCKED DOOR (Uzamčená dvířka)

Když tato ikona svítí, znamená to, že dvířka jsou zamčená a lze je otevřít až po zhasnutí indikátoru ikony.

# PRACÍ PROGRAMY, JEJICH TRVÁNÍ A MOŽNOSTI

Program Eco 40-60° dokáže vyprat běžně znečištěné bavlněné prádlo, které lze prát při 40 °C nebo 60 °C, spolu ve stejném cyklu. Tento program se používá k posouzení souladu s právními předpisy EU o ekodesignu. Je to neefektivnější program z hlediska spotřeby energie. Program obecně funguje při nižších teplotách a delším čase. Všechny dostupné komerční práškové a tekuté prací prostředky jsou vhodné pro použití v pračce. Doporučené teploty a programy praní naleznete v předpisech výrobce pracího prostředku.

Hlučnost a zbytková vlhkost jsou ovlivněny rychlostí odstředování. Čím vyšší je rychlost odstředování ve fázi odstředování, tím vyšší je hlučnost a nižší obsah zbytkové vlhkosti.

QR kód na energetickém štítku dodávaném se spotřebičem poskytuje webový odkaz na informace týkající se spotřebiče v databázi EU EPREL.

Povolená teplota programu, rychlost odstředování a prádlo.	Kapacita vytištěná na ovládacím panelu (standardní náplň bavlny)	MAXIMÁLNÁ náplň prádla (kg)	MINIMÁLNÁ náplň prádla (kg)	Trvání programu (*)		Možnosti praní
				Studená	Max °C	
<b>Cotton - Bavlna</b> Od Studené až po 90°C. 0 - Max. otáčky. Ložní povlečení, povlečení na polštáře, bavlněné a lněné ubrusy.	9 Kg	9	4,5	1 hod. 50 min.	2 hod. 20 min.	Předpirání nebo namáčení. Extra máchání. Zastavení máchání. Eco. Úroveň skvrn.
<b>Eco 40-60</b> Optimalizovaná teplota 0 - Max. otáčky. Ložní povlečení, povlečení na polštáře, bavlněné a lněné ubrusy.	9 Kg	9	4,5	Optimalizováno podle náplně	Optimalizováno podle náplně	Předpirání nebo namáčení. Extra máchání. Zastavení máchání. Eco. Úroveň skvrn.
<b>Synthetic - Syntetika</b> Od Studené po 60 °C. 0 - 800 otáček. Syntetická tkanina (tj. akryl, polyester, mikrovlákno).	9 Kg	4,5	2,5	1 hod. 23 min.	1 hod. 48 min.	Předpirání nebo namáčení. Extra máchání. Zastavení máchání. Eco. Úroveň skvrn.
<b>Quick 15' - Rychlé 15'</b> Od Studené po 30 °C. 0 - Max. otáčky. Bavlna a syntetická tkanina.	9 Kg	4,5	2,5	30 min.	35 min.	Extra máchání. Eco.
<b>Favourite - Oblíbený (**)</b> Od Studené po 90 °C. 0 - Max. otáčky. Všechny textilie.	9 Kg	4	2,5	1 hod. 37 min.	2 hod. 07 min.	Předpirání nebo namáčení. Extra máchání. Zastavení máchání. Eco. Úroveň skvrn.
<b>Downs - Peří</b> Od Studené po 90 °C. 0 - 800 otáček. Peřiny, polštáře a oděvy vyplněné peřím a prachovým peřím.	9 Kg	3,5	-	1 hod. 21 min.	1 hod. 41 min.	Namáčení. Extra máchání. Eco. Úroveň skvrn.



Povolená teplota programu, rychlost odstředování a prádla	Kapacita vyčištěná na ovládacím panelu (standardní náplň bavlny)	MAXIMÁLNÁ náplň prádla (kg)	MINIMÁLNÁ náplň prádla (kg)	Trvání programu (*)		Možnosti praní
				Studená	Max °C	
<b>Jeans/Colour - Džiny/Barevné</b> Od Studené po 60 °C. 0 - Max. otáčky. Barevná bavlna a džiny.	9 kg	4	2,5	1 hod. 54 min.	2 hod. 14 min.	Předpirání nebo namáčení. Extra máchání. Zastavení máchání. Eco. Úroveň skvrn.
<b>Self-clean - Samočištění</b> Od Studené po 90 °C. 0 - Max. otáčky. Jen pro prázdný bublen.	9 kg	3,5	-	1 hod. 41 min.	2 hod. 01 min.	Namáčení. Extra máchání. Zastavení máchání. Úroveň skvrn.
<b>Delicate - Jemné</b> Od Studené po 40 °C. 0 - 600 ot./min. Všechny textilie.	9 kg	2	-	1 hod. 36 min.	1 hod. 46 min.	Předpirání nebo namáčení. Extra máchání. Zastavení máchání. Eco. Úroveň skvrn.
<b>Mix</b> Od Studené po 50 °C. 0 - 1200 ot./min. Sportovní oblečení z bavlny, lycry nebo žinylky atd.	9 kg	3	-	46 min.	1 hod. 01 min.	Předpirání nebo namáčení. Extra máchání. Zastavení máchání. Eco. Úroveň skvrn.
<b>Curtains - Zálkony</b> Od Studené po 40 °C. 0 - 600 ot./min. Závěsy z polyesteru a bavlny.	9 kg	3	-	1 hod. 01 min.	1 hod. 01 min.	Extra máchání. Zastavení máchání. Eco. Úroveň skvrn.
<b>Wool - Vlna</b> Od Studené po 40 °C. 0 - 1000 ot./min. Vlna nebo smíšená vlna, kterou lze prát.	9 kg	3	-	50 min.	1 hod. 05 min.	Extra máchání. Zastavení máchání. Eco. Úroveň skvrn.
<b>Steam - Pára (****)</b> Od Studené po 90 °C 0 - 1000 ot./min. Vhodné pro všechny textilie.	9 kg	9	-	1 hod. 51 min.	2 hod. 11 min.	Extra máchání. Zastavení máchání. Eco. Úroveň skvrn.
<b>Rinse - Máchání</b> Teplota okolí 0 - Max otáčky Pro všechny textilie.	9 kg	9	-	25 min.		Extra máchání. Zastavení máchání.
<b>Drain/Spin - Vypouštění/Odstředování0</b> - Max otáčky Pro všechny textilie.	9 kg	-	-	13 min.		-

(\*) Trvání programů se může lišit od uvedených hodnot v důsledku změn tlaku, teploty a tvrdosti přiváděné vody. Také se mohou lišit ve funkci typu, množství a způsobu, jakým se vloží prané prádlo (zauzlené náplně prodlužují fázi vyvažování). Dalšími ovlivňujícími faktory jsou aktuální stabilita a kvalita napětí a zvolené možnosti praní.

(\*\*) Program „Memory“ ukládá možnosti zvolené uživatelem v posledním spuštěném programu.

(\*\*\*) Program Steam wash je vhodný pro bavlněné a lněné oděvy. Při teplotě 60 °C zaručuje efektivnější odstranění nečistot. Další fáze máchání zaručuje důkladné odstranění zbytků pracího prostředku a částic pylu/alergenů, čímž je praní efektivnější. Maximální množství náplně programu je 5 košil nebo 5 triček.

#### **VAROVÁNÍ:**

**Abyste předešli vyblednutí tkanin, nedoporučujeme používat program s barevnými materiály.**

## PRODUKTOVÝ LIST PRAČKY V SOULADU SE SMĚRNICÍ EU 1061/2010

TYPE		W14
Nominální kapacita (kg)		9
Energetická třída		A
Spotřeba energie Eco 40-60 (kWh/cyklus)		0,49
Spotřeba vody Eco 40-60 (l/cyklus)		50
Maximální teplota praných textilií (°C)	a*	40
	b*	35
	c*	25
Zbývající vlhkost (%)	a*	49
	b*	49
	c*	55
Rychlost otáček odstředování (ot./min.)	a*	1350
	b*	1400
	c*	1400
Vážený obsah zbytkové vlhkosti podle třídy		B
Trvání programu (hodina:minuty)	a*	4:03
	b*	2:40
	c*	2:35
Emise hluku při odstředování (db)		77
Třída emise hluku		C
Spotřeba energie (W)	Vyp. (W)	0,09
	Pohotovostní režim (W)	0,35
	Pohotovostní režim v síti (W)	N/A
	Odložený start (W)	2,90
Rozměry (cm)	H	84
	W	59,5
	L	56,1
Hmotnost		75
Typ spotřebiče		volně stojící
Uvolňování iontů během praní		Ne

**Legenda:**

a\* -&gt; Nominální náplň

b\* -&gt; Poloviční náplň

c\* -&gt; Čtvrtinová náplň

Následující údaje jsou stejné pro všechny pračky. Typ pračky: Volně stojící.

Elektrické připojení: Výkon 2200 W – Napětí 220/230 V – Maximální proud 10 A. Vstupní tlak vody: min. 0,05 Mpa – Max: 1 Mpa.

1. Energetická třída A znamená vyšší účinnost, zatímco energetická třída G znamená nižší účinnost.
2. Roční spotřeba energie v kWh vychází z 220 standardních cyklů praní bavlny při 60 °C a plně, poloviční a čtvrtinové náplni.  
Skutečná spotřeba závisí na efektivním využívání pračky.
3. Roční spotřeba vody v litrech vychází z 220 standardních cyklů praní bavlny při 60 °C a plně, poloviční a čtvrtinové náplni.  
Skutečná spotřeba závisí na efektivním využívání pračky.
4. Účinnost odstřeďování „A“ označuje menší množství vody, které zůstává v prádle, zatímco účinnost odstřeďování „G“ označuje větší množství vody v prádle.
5. Program Eco 40-60 při 60°C je standardní prací program. Tento program se používá k praní bavlněného oblečení s běžným znečištěním a je to efektivnější program z hlediska kombinované spotřeby vody a energie.

Distribovaný produkt je v souladu s nejnovějšími evropskými nařízeními a směrnicemi:

Směrnice o nízkém napětí (LVD) 2014/35/EU

Zákony o elektromagnetické kompatibilitě (EMC) a směrnice 2014/30/EU

Požadavky na ekodesign praček pro domácnost Směrnice 2019/2023/EU

**Kde je uvedený typ?**

**Model a sériové číslo** je vytištěn na štítku viditelném na horní straně dvířek při otevření a/nebo na zadní straně dvířek pračky.

REFERENČNÍ HMOTNOST PRÁDLA PRO PRAČKU			
<b>Froté župan</b>	1200 g	<b>Ubrus</b>	250 g
<b>Froté ručníky</b>	900 g	<b>Povlečení na polštáře a ručníky</b>	200 g
<b>Přikrývky na postel</b>	700 g	<b>Prostírání a spodní prádlo</b>	100 g
<b>Pyžama</b>	500 g		

# TECHNICKÉ ÚDAJE PROGRAMŮ PODLE SMĚRNICE EU 2019/2023

---

## Hodnoty spotřeby pro pračku s kapacitou 9 kg - W14

Programy	Náplň	Trvání (h:min)	Spotřeba energie (kWh/ cyklus)	Spotřeba vody (l/ cyklus)	Maximální teplota 5 min. (°C)	Zbytková vlhkost (%)	
						1200 ot./min.	1400 ot./min.
Bavlna 20 °C	9	1:45	0,23	48	18	48	47
Bavlna 60 °C + předpírka	9	2:35	1,46	66	50	48	47
Bavlna 90 °C	9	2:45	2,18	71	68	48	47
Syntetika 60 °C	4,5	1:45	1,00	61	50	75*	75*
Rychlé 30 °C	4,5	0:15	0,45	38	27	48	47
Vlna 40 °C	3	1:25	0,85	89	37	59**	59**

(\*) Hodnota zbytkové vlhkosti při 800 ot./min.

(\*\*) Hodnota zbytkové vlhkosti při 600 ot./min.

## POSTUPNOST PROGRAMU








Prací program	Máchání	Odstřed'ování	
	(Poslední máchání vyžaduje aviváž)	Prostřední rotace	Závěrečná rotace
Bavlna	2 + 2*	✓	✓
Eco 40-60	2 + 2*	✓	✓
Syntetika	2 + 2*	✓	✓
Rychlé 15'	1 + 2*	✓	✓
Oblíbený	2 + 2*	✓	✓
Peří	2 + 2*	✓	✓
Džíny/Barevné	3 + 2*	✓	✓
Samočištění	1 + 2*	✓	✓
Jemné	3 + 2*	✓	✓
Mix	2 + 2*	✓	✓
Záclony	3 + 2*	✓	✓
Vlna	3 + 2*	✓	✓
Pára	3 + 1*	✓	✓
Máchání	1 + 2*	✓	✓
Odčerpání/Odstředění	-	✓	✓

\* Extra máchání je volitelné.


















# SYMBOLY NA PRÁDLE PRO PRAČKU

---

Číslo uvnitř koše označuje maximální teplotu, při které lze prát prádlo.

<b>Ikona</b>	<b>Popis</b>	<b>Ikona</b>	<b>Popis</b>
	Běžné praní max. 90° – 95 °C		Jemné praní max. 60 °C
	Běžné praní max. 60 °C		Jemné praní max. 40 °C
	Běžné praní max. 40 °C		Jemné praní max. 30 °C
	Běžné praní max. 30 °C		Neodstřed'ujte

# SYMBOLY NA PRÁDLE, KTERÉ NEJSOU NA PRAČCE

NE PRO PRANÍ V PRAČCE	ŽEHLENÍ	BĚLENÍ	SUŠENÍ
 Chemické čištění pomocí uhlovodíků	 přibližně 200 °C	 Bělení povoleno	 Jemné sušení Žádné teplo
 Chemické čištění perchlourethylem	 přibližně 150 °C	 Používejte pouze kyslíkové bělidlo	 Jemné sušení Nízké teplo
 Chemické čištění všemi rozpouštědly	 přibližně 110 °C	 Nebělit	 Jemné sušení Střední teplo
 Nečistěte chemicky	 Nežehlete		 Sušení při nízké teplotě
	 K žehlení se nepřidává pára		 Nesušit v sušičce



# VOLBA PRACÍCH PROSTŘEDKŮ PRO PROGRAMY

Programy	Univerzální práškový prací prostředek <sup>1</sup>	Tekutý prací prostředek	Tekutý barevný prací prostředek	Jemný pro praní vlny	Speciální	Teploty (°C)
Bavlna	◆	◆	◆	◇	◇	0 - 90
Eco 40-60	◆	◆	◆	◇	◇	40 - 60
Syntetika	◆	◆	◆	◇	◇	0 - 60
Rychlé 15'	◇	◆	◆	◆	◇	0 - 20
Jemné	◇	◇	◇	◆	◆	0 - 40
Peří	◇	◇	◇	◆	◆	0 - 60
Džíny/Barevné	◆	◆	◆	◇	◇	0 - 60
Samočistění	◆	◆	◆	◇	◆	90
Záclony	◆	◆	◆	◇	◇	0 - 60
Mix	◇	◆	◆	◇	◇	0 - 40
Vlna	◇	◇	◇	◆	◆	0 - 40
Pára	◇	◇	◇	◆	◆	0 - 40

<sup>1</sup>Při teplotách nad 60 °C se doporučuje použít práškový prací prostředek.

◆ = Doporučeno

◇ = Nedoporučuje se

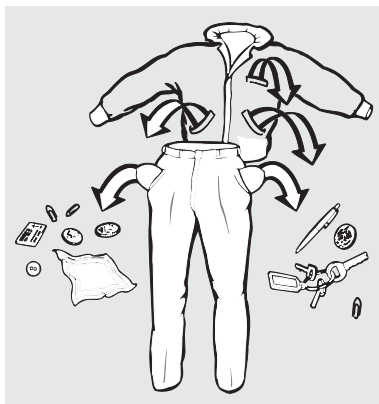
# POKYNY A VAROVÁNÍ

---

## POKYNY TÝKAJÍCÍ SE PRANÍ

- Spotřebič nesmějí používat děti nebo zranitelné osoby bez náležitého dozoru.
- Dětem není dovoleno hrát si se spotřebičem.
- U každého oděvu dodržujte pokyny pro praní uvedené na štítcích oblečení.
- Ujistěte se, zda v kapsách oděvů, které chcete prát, nejsou žádné mince, špendlíky atd.

obrázek 10



- Na oděvy určené k praní ve spotřebiči nepoužívejte benzín, alkohol, trichlorethylen atd.
- Malé kusy prádla, jako jsou ponožky, pásky atd., se doporučuje před praním vložit do síťovaného sáčku na prádlo; čímž se zabrání jejich zachycení a zaseknutí do bubnu.
- Aviváž používejte v rámci maximální doporučené dávky, protože nadměrné množství může poškodit oděv.
- Když je spotřebič vypnutý, nechte dvířka pootevřená, čím lépe zakonzervujete těsnění a vyhnete se pachům zatuchnutí.
- Před otevřením dvířek se vždy ujistěte, zda byla voda vypuštěna.
- Na konci každého cyklu praní vždy zavřete vodovodní kohoutek.
- Pokud se spotřebič delší dobu nepoužívá, odpojte jej od elektrické sítě.

## VÝBĚR PRÁDLA

Abyste z pračky dostali ten nejlepší prací výsledek, oblečení by mělo patřit do jednoho z následujících typů:

- Bílé oblečení
- Barevné oblečení
- Syntetika
- Jemné oblečení
- Vlna

Konkrétněji je důležité zvážit, že:

- Bílé oblečení ztratí svou „bělost“, pokud jej budete prát spolu s barevným oblečením;
- Nové barevné oblečení může způsobit znečištění při prvním praní. Proto je vhodné je prát vždy odděleně.

**Kromě toho je důležité dodržovat pokyny pro praní na etiketách látek a ujistit se, zda v prádle nejsou žádné kovové předměty (jako jsou sponky, jehly, šrouby, mince, háčky na záclony atd.).**

Před praním může být nutné předem odstranit skvrny z obzvláště znečištěného oblečení pomocí speciálního pracího prostředku.

**Koberce, poškozené oblečení, vlasy, nitě, nečistoty obecně mohou ucpat odtokový systém.**

## PLNĚNÍ PRAČKY PRÁDLEM

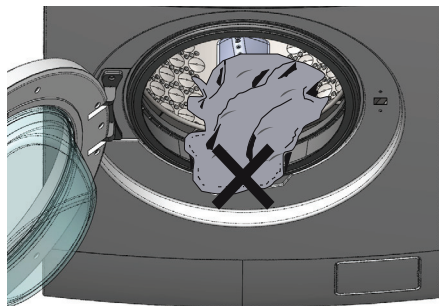
Abyste dosáhli co nejlepších výsledků praní, je třeba vkládat prádlo do bubnu po jednom prádle, čímž zabráníte jeho zauzlení a kroucení. Výsledky účinnosti jsou silně ovlivněny množstvím a způsobem vkládání oděvů do spotřebiče. Nadměrná náplň nebo nižší než polovina jmenovité kapacity může narušit spolehlivost pračky a způsobit vyšší hlučnost spotřebiče.

**V případě nadměrného naplnění nebo nižší než poloviny jmenovité kapacity se doporučuje snížit rychlost odstředování na minimum, aby se předešlo silným vibračním během cyklu odstředování.**

**Naplnění pračky na kapacitu, kterou udává výrobce pro jednotlivé programy přispěje k úspoře vody a energie.**

**Před zavřením dvířek se ujistěte, zda na okraji těsnění nezůstal žádný oděv. Tím se zabrání poškození těsnění. Zavřete dvířka mírným zatlačením.**

obrázek 11



### DÁVKOVÁNÍ PRACÍHO PROSTŘEDKU

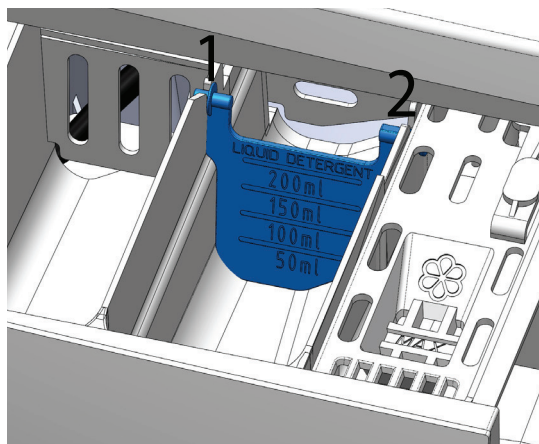
Pro každý prací cyklus je třeba rozhodnout o správném množství pracího prostředku v závislosti na intenzitě zašpinění prádla, aby se ušetřily zdroje a aby se předešlo usazování vodního kamene, jakož i podle velikost náplně a tvrdosti vody.

V každém případě, při každém cyklu praní je třeba před zahájením praní přidat prací prostředek i aviváž.

### VLOŽKA TEKUTÉHO PRACÍHO PROSTŘEDKU

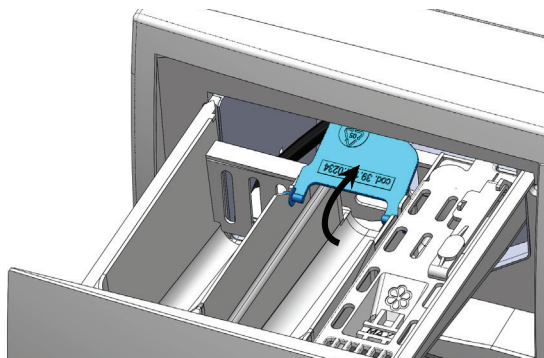
Pro použití tekutého pracího prostředku je třeba vložit přepážkovou vložku dodanou v sadě se spotřebičem (obrázek 12):

obrázek 12



Zvedněte přepážkovou vložku, abyste použili práškový prací prostředek (obrázek 13).

obrázek 13



### **SPUŠTĚNÍ PRACÍHO PROGRAMU**

1. Chcete-li spustit prací program, otočte otočný ovladač programů na požadovaný program.
2. Zvažte možnost přizpůsobení programu praní regulací teploty a/nebo odstředivání a volbou jedné nebo více speciálních možností.

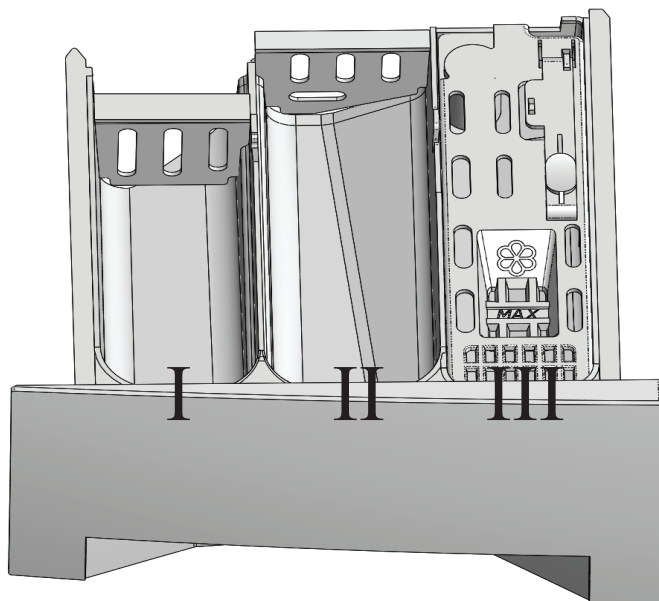
### **SPUŠTĚNÍ PRACÍHO CYKLU**

Po provedení všech výše uvedených operací lze spustit praní stisknutím tlačítka Start/ Pauza.

### **POZASTAVENÍ PRANÍ**

Prací cyklus lze zastavit stisknutím tlačítka Start/Pauza. Tímto způsobem se spotřebič přepne do režimu pozastavení. Chcete-li pračku vypnout, abyste změnili program, otočte otočný ovladač č. 1 do polohy vypnuto a poté vyberte nový program. Na konci pracího cyklu červený indikátor zhasne a dvířka lze otevřít až po zkontrolování hladiny vody, čímž se zabrání úniku vody.

## ZÁSOBNÍK NA PRACÍ PROSTŘEDEK



- I Příhrádka na prací prostředek pro použití během cyklu předpírky a namáčení.
- II Příhrádka na prací prostředek práškový a tekutý prací prostředek pro hlavní praní.
- III Příhrádka pro tekuté přísady (aviváž, škrob).

**VAROVÁNÍ:** Nepřekračujte uvedenou úroveň MAX.

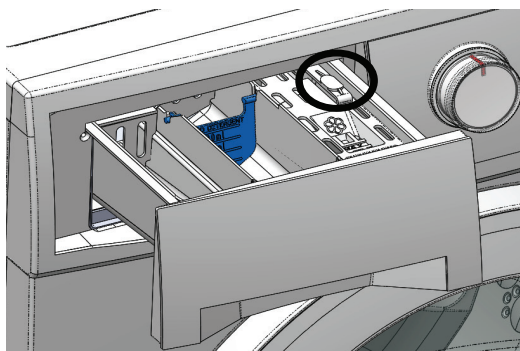
## SKŘÍŇ SPOTŘEBIČE

Skříň spotřebiče se doporučuje čistit vlažnou vodou, čímž se zachová jeho původní jas na delší období.

## ZÁSOBNÍK NA PRACÍ PROSTŘEDEK

Pro odstranění usazenin pracího prostředku se doporučuje vytáhnout zásobník na prací prostředek stisknutím zaoblené oblasti, jak je znázorněno na obrázku 14.

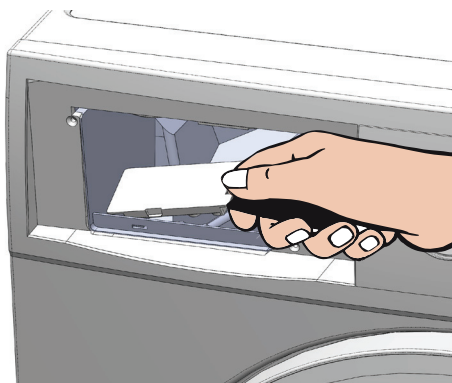
obrázek 14



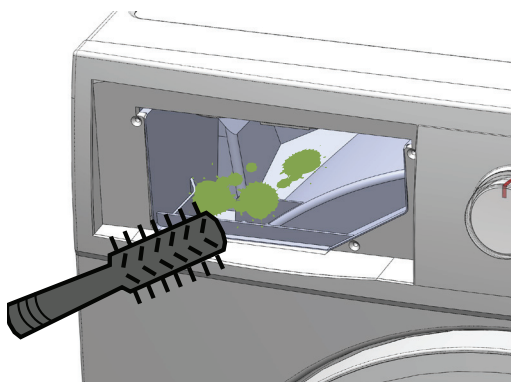
## ČIŠTĚNÍ ZÁSOBNÍKU NA PRACÍ PROSTŘEDEK

Po vytažení zásobníku vyjměte oddělovač páry, jak je znázorněno na obrázku níže.

obrázek 15



obrázek 16



V případě, že je vypouštěcí otvor zásobníku ucpaný usazeninami pracího prostředku nebo cizími předměty, doporučuje se demontovat překážku tak, abyste ji nezamáčkli dovnitř, protože by mohla ucpat vnitřní okruh. Připomínáme, že prací prostředek lze snadno odstranit horkou vodou. Zásuvku na prací prostředek doporučujeme čistit jednou za měsíc.

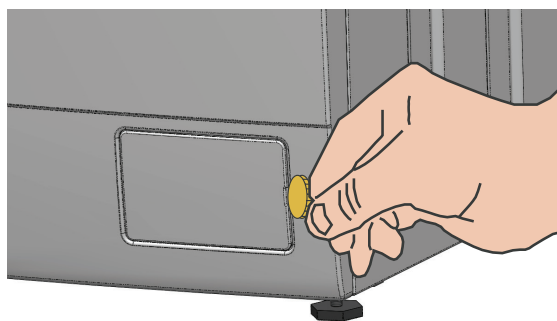
#### **ČIŠTĚNÍ FILTRU VYPOUŠTĚCÍHO ČERPADLA**

Doporučujeme pravidelně čistit filtr vypouštěcího čerpadla, minimálně jednou za měsíc. Vyčistěte vypouštěcí čerpadlo i v případě poruch, například zablokování nebo hluku. Při čištění filtru postupujte podle níže uvedených pokynů:

- Vypusťte zbývající vodu zvolením programu „Vypouštění“;
- Vypněte pračku;
- Vezměte minci.

Vložte minci do otvoru na boku, abyste otevřeli kryt

obrázek 17



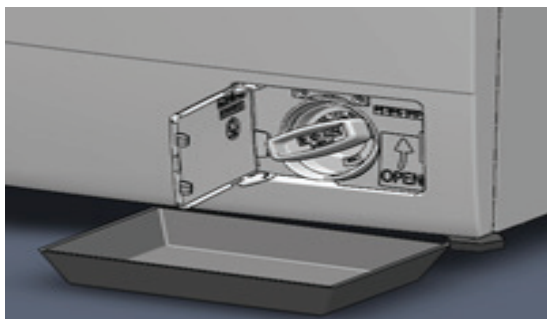
Poznámka: Pokud je odtokový okruh ucpaný, ve spotřebiči může být stále množství vody (max. 25 l).



## POSTUP VYPRÁZDŇOVÁNÍ

- 1) Umístěte podnos mezi skříňku a konec filtru.

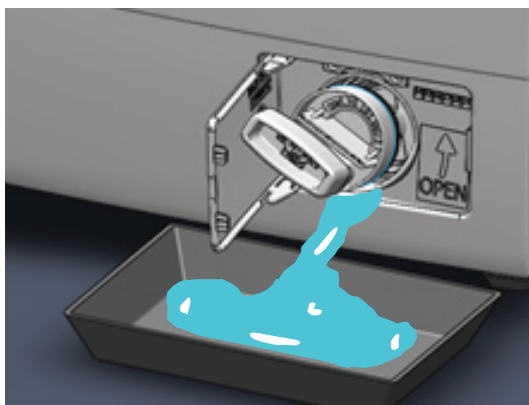
obrázek 18



**Varování!** Po pracím cyklu s vysokou teplotou počkejte, dokud spotřebič nevychladne. Hrozí nebezpečí popálení.

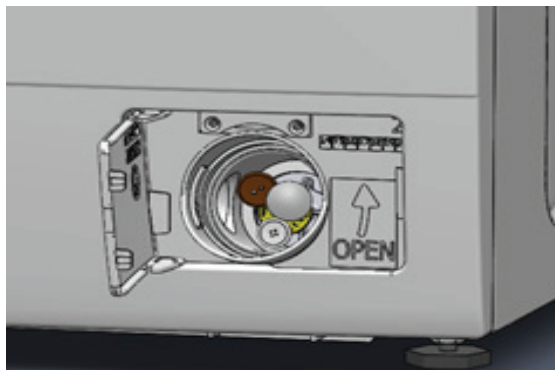
- 2) Uvolněte filtr pomocí vhodného držáku, aby mohla voda vytéct.

obrázek 19



Když už voda nevytéká, filtr úplně odšroubujte a opatrně jej vyčistěte. Odstraňte všechny cizí předměty z filtru.

obrázek 20



Odtokový filtr vložte zpět a pevně jej utáhněte, dokud nezapadne.

**⚠ Varování!** Pokud filtr nevložíte zpět nebo jej nezašroubujete, dokud není zablokován, voda vyteče ze spotřebiče.

### ČIŠTĚNÍ ELEKTROVENTILŮ A FILTRŮ PŘÍVODNÍ HADICE VODY

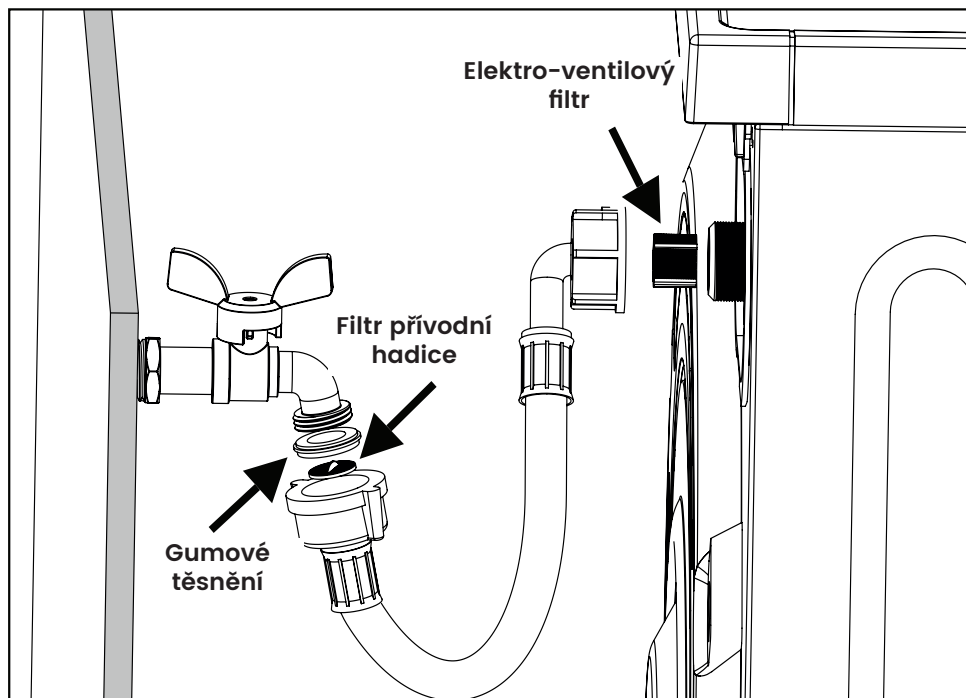
Při čištění filtrů postupujte podle následujících pokynů:

- Vypněte pračku a odpojte napájecí kabel.
- Zavřete vodu a odpojte přívodní hadici vody od vodovodního kohoutku a od pračky.
- Vezměte pinzetu a zubní kartáček.
- Vyměňte filtry z jejich místa (obrázek 21)
- Vyčistěte filtry tekoucí vodou pomocí zubního kartáčku.
- Čištění doporučujeme provádět jednou za měsíc.

### ZKOUŠKA NAPOUŠTĚNÍ VODY

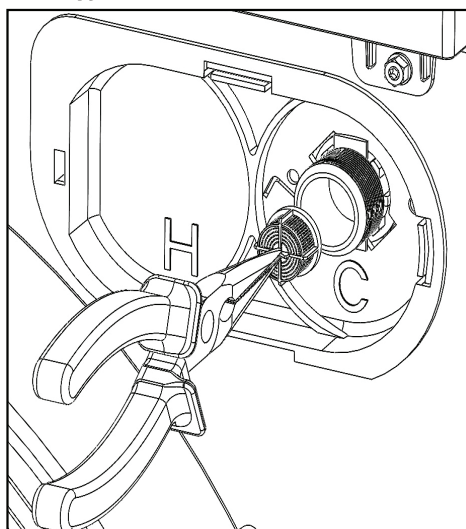
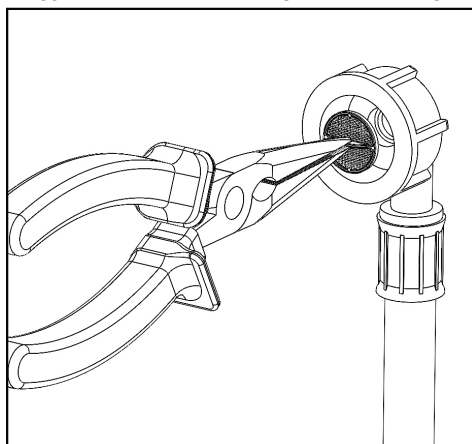
1. Vezměte stopky;
2. Otočte otočný ovladač programu pro vypuštění a nechte jej běžet přibližně dvě minuty;
3. Otočte otočný ovladač programu na program bavlna a současně spusťte program a stopky;
4. Od okamžiku, kdy se buben pračky začne otáčet, zkontrolujte, zda stopky nepřesáhnou 80–90 sekund;
5. Je-li tato hodnota překročena, je třeba zajistit správný tlak v mřížce a zkontrolovat, zda není ucpaný filtr hadice přívodu vody a/nebo filtr hadice solenoidového ventilu.

obrázek 21



Vyjmutí filtru hadice přívodu vody\*

Vyjmutí filtru vodního ventilu



\*Před vyjmutím filtru z přívodní hadice vyjměte těsnění zobrazené na obrázku 21.

# ŘEŠENÍ MOŽNÝCH PROBLÉMŮ

---

Většinu poruch, které se vyskytnou při každodenním používání vašeho spotřebiče, dokážete vyřešit sami během několika minut. V mnoha případech lze ušetřit čas a peníze, aniž byste museli nutně volat autorizované servisní středisko.

Následující tabulka je cennou pomůckou při identifikaci a případném odstraňování poruch, v jakémkoli jiném případě zavolejte servisní středisko.

## Co dělat, pokud...

### Pračka je hlučná

1. Zkontrolujte, zda prací prostředek je standardní prací prostředek pro pračky a není ho příliš mnoho.
2. Ujistěte se, zda prádlo není nahromaděné nebo zauzlené.
3. Zkontrolujte, zda je filtr vypouštěcího čerpadla čistý a zda není stlačená vypouštěcí hadice a zda spotřebič správně vypouští vodu.
4. Proveďte zkoušku napouštění vody, jak je vysvětleno v kapitole „Údržba“.

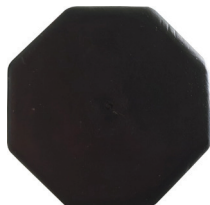
### Pračka neodstředí

Proveďte zkoušku bez prádla umístěním otočného ovladače na „Odstředování“ a stisknutím „Start“. Pokud se točí s prázdným bubnem, zkontrolujte výše uvedené body (1-2-3-4). Naopak kontaktujte servisní středisko.

### Pračka se pohybuje

1. Ujistěte se, zda byly během instalace odstraněny přepravní šrouby (viz kapitola Instalace).
2. Ujistěte se, zda nožičky spotřebiče spočívají na hladké, pevné, suché podlaze/povrchu bez jakýchkoli stop čisticího prostředku a zda je spotřebič dobře vyrovnaný na podlaze, aby se předešlo vibracím (viz kapitola Instalace).
3. Zkontrolujte, zda jsou nožičky neporušené, jak je znázorněno na obrázku.

Nožička OK



Nožička je poškozena



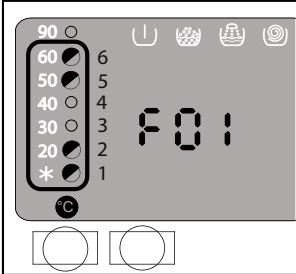
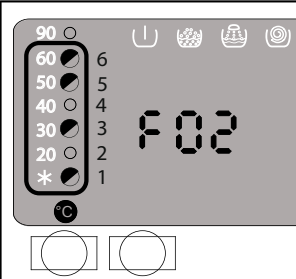
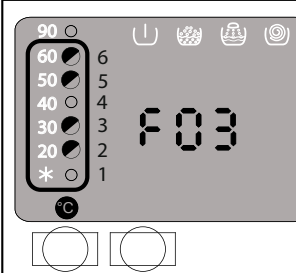
### **Prádlo je zničeno/roztrháno**

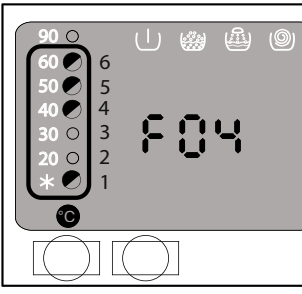
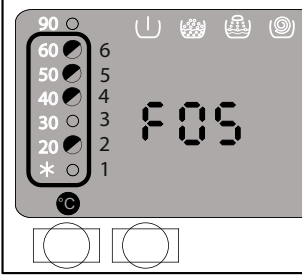
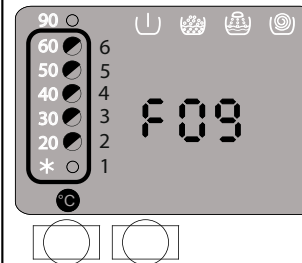
V některých případech mohou být v praném oblečení přítomna cizí tělesa (např. háčky, kostice, špendlíky), která mohou během praní zničit/roztrhnout textilie. V takovém případě je třeba vložit ruku do bubnu s dámskou punčochou, abyste zjistili, zda na bubnu nejsou výčnělky v reliéfu těchto předmětů nebo podobných věcí, které by se mohly zavěsit do pračky.

### **Prádlo znečištěné od jiného oblečení**

V tomto případě se doporučuje vyčistit buben a vanu pračky podle níže uvedených pokynů:

- Vložte do bubnu: 1 kg hrubozrnné soli, 100 g jedlé sody a 250 cm<sup>3</sup> bílého octa
- Spusťte program bavlna 60°

Problém	Diagnostika	Možné řešení
PRAČKA SE NESPUSTÍ		<ul style="list-style-type: none"> <li>• Zkontrolujte, zda je zástrčka správně zasunuta do elektrické zásuvky.</li> <li>• Zkontrolujte, zda je v elektrické zásuvce proud.</li> <li>• Zkontrolujte, zda není otočný ovladač v poloze OFF (Vyp.).</li> </ul>
<p><b>F01</b> PRAČKA NESPUSTÍ PROGRAM (indikátor č. 1-2-5-6 bliká)</p>		<ul style="list-style-type: none"> <li>• Znovu otevřete dvířka a zavřete je mírným zatlačením.</li> </ul>
<p><b>F02</b> PRAČKA NENAPOUŠTÍ VODU (indikátor č. 1-3-5-6 bliká)</p>		<ul style="list-style-type: none"> <li>• Spustte program odstředování a počkejte asi 2 minuty.</li> <li>• Spustte program pro bavlnu a zkontrolujte, zda voda vytéká ze zásobníku na prací prostředek (obr. 14) s normálním průtokem. Pokud ne, zkontrolujte následující kroky: <ol style="list-style-type: none"> <li>1. Ujistěte se, zda je kohoutek otevřený a zda je přívod vody.</li> <li>2. Ujistěte se, zda přívodní hadice není ohnutá.</li> <li>3. Ujistěte se, zda přívodní hadice vody a/nebo filtry ventilů nejsou ucpané (obr. 21).</li> </ol> </li> </ul>
<p><b>F03</b> (indikátor č. 2-3-5-6 bliká)</p>		<ul style="list-style-type: none"> <li>• Vypněte pračku a znovu spustte prací program.</li> </ul>

Problém	Diagnostika	Možné řešení
<p><b>F04</b> PRAČKA NEVYPOUŠTÍ VODU (indikátor č. 1-4-5-6 bliká)</p>		<ul style="list-style-type: none"> <li>• Odstraňte vypouštěcí hadici z odtokového potrubí a ujistěte se, zda voda odtéká přímo do nádoby/umyvadla, poté zvolte program vypouštění.</li> <li>• Ujistěte se, zda filtr vypouštěcího čerpadla není ucpaný.</li> <li>• Ujistěte se, zda odtoková hadice není stlačená nebo zalomená.</li> </ul>
<p><b>F05</b> (indikátor č. 2-3-4-5-6 bliká)</p>		<ul style="list-style-type: none"> <li>• Vypněte pračku a znovu ji zapněte.</li> </ul>
<p><b>F09</b> (indikátor č. 2-4-5-6 bliká)</p>		<ul style="list-style-type: none"> <li>• Vypněte pračku a znovu ji zapněte.</li> </ul>

Problém	Diagnostika	Možné řešení
Dvířka se neotevírají.		<ul style="list-style-type: none"> <li>• Ujistěte se, zda nesvíí červený indikátor.</li> <li>• Ujistěte se, zda spotřebič není v režimu máchání nebo speciální možnosti oplachování.</li> <li>• Zatlačte na dvířka ze strany zavírání nebo mírně zatlačte a současně se pokuste otevřít.</li> </ul>
Na podlaze je voda.		<ul style="list-style-type: none"> <li>• Ujistěte se, zda přívodní hadice vody a vypouštěcí hadice nejsou poškozeny a zda nedochází k úniku vody.</li> <li>• Ujistěte se, zda ze zásobníku na prací prostředek nevytéká žádná pěna/voda.</li> <li>• Snižte dávku pracího prostředku.</li> </ul>
Pračka napouští vodu nepřetržitě, i když je vypnutá.		<ul style="list-style-type: none"> <li>• Na konci každého pracího cyklu zavřete vodovodní kohoutek.</li> <li>• Snižte tlak vody nebo zkontrolujte autokláv.</li> </ul>

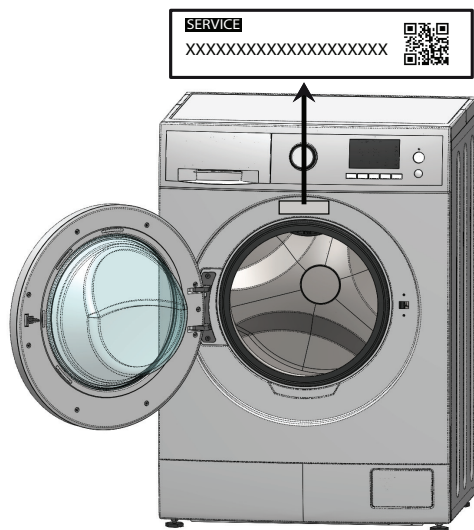


# POPRODEJNÍ SERVIS

## OPRAVY

Mnoho problémů může uživatel vyřešit nezávisle pomocí informací o poruchách uvedených v tomto návodu.

Pokud to není možné, kontaktujte naše servisní středisko. Vždy najdeme adekvátní řešení a snažíme se vyhnout zbytečným návštěvám servisních techniků.



Zajistěte, aby byl spotřebič opravován pouze s originálními náhradními díly a speciálně vyškoleným personálem servisního střediska a to během záručního období i po jeho uplynutí. Opravy spotřebiče může z bezpečnostních důvodů provádět pouze autorizovaný servis. Záruka zaniká v případě, že zásahy nebo opravy budou prováděny osobami neautorizovanými výrobcem nebo v případě, že je spotřebič vybaven neoriginálními náhradními díly, doplňkovými díly a příslušenstvím, v důsledku kterých vznikne závada. Kontaktní informace autorizovaného servisního střediska naleznete na [www.lord.eu](http://www.lord.eu). Náhradní díly lze objednat i v autorizovaném servisním středisku.

Podle příslušného nařízení o ekodesignu je možné náhradní díly získat v autorizovaném servisním středisku minimálně 10 let od uvedení posledního modelu spotřebiče na trh Evropského hospodářského prostoru.

Před kontaktováním autorizovaného servisního střediska si připravte identifikační značku modelu a sériové číslo.

Doporučujeme, abyste si před umístěním spotřebiče na místo, kde se bude používat, zapsali údaje z výrobního štítku do tohoto návodu, abyste usnadnili pozdější vyhledání údajů.

Neodborné opravy a svépomocné opravy jsou zdraví nebezpečné, mohou poškodit spotřebič a vést ke ztrátě záruky.

Pokud jsou potřebné nějaké opravy, obraťte se na autorizované servisní středisko.

Vždy uveďte model spotřebiče a jeho **sériové číslo**, jak je uvedeno na typovém štítku na skříni spotřebiče, který je viditelný na horní straně dvířek při otevření a/ nebo na zadní straně pračky.



# OBSAH

---

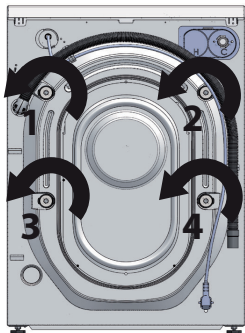
<b>DÔLEŽITÉ PREVÁDZKOVÉ POKYNY .....</b>	<b>2</b>
<b>VÁŠ PRÍSPEVOK K OCHRANE ŽIVOTNÉHO PROSTREDIA .....</b>	<b>4</b>
<b>BEZPEČNOSTNÉ POKYNY A VAROVANIA .....</b>	<b>6</b>
<b>INŠTALÁCIA .....</b>	<b>11</b>
<b>PRED POUŽITÍM .....</b>	<b>16</b>
<b>OVLÁDACÍ PANEL .....</b>	<b>18</b>
<b>POPIS OVLÁDACÍCH PRVKOV .....</b>	<b>19</b>
<b>MOŽNOSTI.....</b>	<b>21</b>
<b>PRACIE PROGRAMY, ICH TRVANIE A MOŽNOSTI .....</b>	<b>22</b>
<b>TECHNICKÉ ÚDAJE PROGRAMOV PODĽA SMERNICE EÚ 2019/2023 .....</b>	<b>27</b>
<b>SYMBOLY NA BIELIZNI PRE PRÁČKU .....</b>	<b>29</b>
<b>SYMBOLY NA BIELIZNI, KTORÉ NIE SÚ NA PRÁČKE.....</b>	<b>30</b>
<b>VOĽBA PRACÍCH PROSTRIEDKOV PRE PROGRAMY .....</b>	<b>31</b>
<b>POKYNY A VAROVANIA.....</b>	<b>32</b>
<b>ÚDRŽBA .....</b>	<b>37</b>
<b>RIEŠENIE MOŽNÝCH PROBLÉMOV .....</b>	<b>42</b>
<b>POPREDAJNÝ SERVIS.....</b>	<b>47</b>

# DÔLEŽITÉ PREVÁDZKOVÉ POKYNY

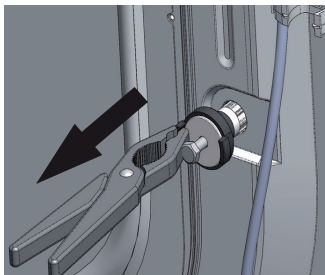


## 1. FÁZA: DEMONTÁŽ UPEVŇOVACÍCH SKRUTKIEK

obr.1

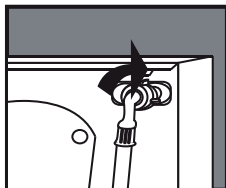
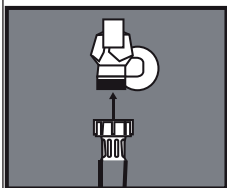


obr.2



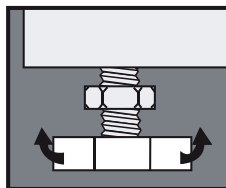
Odstráňte skrutky vrátane dištancných vložiek potiahnutím smerom von (obrázok 2.)

## 2. FÁZA: PRIPOJENIE VODY



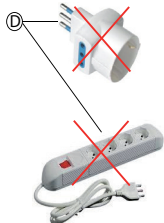
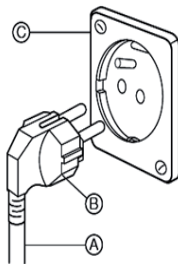
Po pripojení k prívodu vody skontrolujte tesnosť.

## 3. FÁZA: UMIESTNENIE



Umiestnite práčku na nevyvýšenú úroveň alebo rovnú podlahu. Po vyrovnaní nerovností pomocou nastavovacích nožičiek by mala byť zaistená poistnou maticou.

## 4. FÁZA: ELEKTRICKÉ ŠPECIFIKÁCIE TENTO SPOTREBIČ VYŽADUJE UZEMNENIE



**⚠ Nebezpečenstvo úrazu elektrickým prúdom: nedodržanie týchto varovaní môže byť zdravie škodlivé.**

Pre vašu osobnú bezpečnosť musí byť táto práčka pripojená k uzemňovaciemu zariadeniu.

Ak nie je nainštalované uzemňovacie zariadenie, musí ho nainštalovať kvalifikovaný technik pred spustením spotrebiča.

Táto práčka je vybavená napájacím káblom (A) a zástrčkou (B).

Aby sa minimalizovalo riziko úrazu elektrickým prúdom, musí byť kábel pripojený do elektrickej zásuvky (C), do ktorej je možné pripojiť zástrčku (B).

Ak zásuvka nie je k dispozícii, je osobnou zodpovednosťou a povinnosťou klienta, aby ju nainštaloval kvalifikovaný elektrikár.

Nemeňte ani neupravujte napájací kábel a nepoužívajte adaptéry ani predlžovacie káble (D).

**Vážený zákazník,**

**V prvom rade by sme sa Vám chceli poďakovať, že ste si nás vybrali a zakúpili tento výrobok.**

**Tento produkt bol kompletne vyrobený v TALIANSKU z najlepších materiálov v súlade s nariadeniami RoHS a Reach s osobitným zreteľom na ľudské zdravie a životné prostredie.**

**Kľúčové otázky ako kvalita a bezpečnosť sú podporované prísnyimi kontrolami našich produktov, ktoré boli certifikované podľa medzinárodných predpisov, ako sú EN 60456:2016, EN 62233:2010, EN 61770:2009, EN ISO3741:2010, EN 60456: 2016, EN 60335:2014, EN 61770:2009, EN ISO 3741:2010, EN 60704:2012, EN 6100:2014, EN 55019:2015 prostredníctvom certifikácií vydaných VDE a IMQ certifikačnými orgánmi. Tento návod obsahuje pokyny na používanie, údržbu a záruku.**

**Pred prvým použitím spotrebiča si pozorne prečítajte tento návod na obsluhu. Nájdete tam dôležité pokyny pre bezpečnosť, používanie a údržbu práčky. Je to preto, aby ste sa chránili pred akýmkoľvek možným zranením a aby ste predišli poškodeniu spotrebiča.**

**Vždy majte pri sebe doklad o kúpe, ktorý je nutný na aktiváciu záruky. Aby bola záruka platná, na účtenke musí byť uvedený dátum nákupu, typ spotrebiča a model.**

# VÁŠ PRÍSPEVOK K OCHRANE ŽIVOTNÉHO PROSTREDIA

---

## LIKVIDÁCIA OBALOV

Účelom obalu je chrániť tovar pred akýmkoľvek možným poškodením, ktoré by mohlo nastať počas prepravy. Všetky materiály použité na balenie sú opakovane použiteľné a vyberané podľa ekologických noriem, aby sa dali ľahko recyklovať a znovu použiť vo výrobnom procese.

Tento mechanizmus umožňuje na jednej strane znižovať plytvanie a na druhej strane umožňuje racionálnejšie využívanie neobnoviteľných zdrojov.

## ODPADOVÉ ELEKTRICKÉ A ELEKTRONICKÉ ZARIADENIA (RAEE)

V súlade so Smernicou o odpade z elektrických a elektronických zariadení symbol prečiarknutého odpadkového koša na kolieskach znamená, že výrobok po skončení životnosti musí byť zlikvidovaný oddelene od domáceho odpadu.



Používateľ by preto mal odnieť výrobok do príslušného recyklačného strediska pre odpad z elektrických a elektronických zariadení alebo ho vrátiť predajcovi pri kúpe nového podobného zariadenia a to na princípe „kus za kus“.

Správna oddelená likvidácia vyradeného produktu a jeho ekologická recyklácia, spracovanie a likvidácia prispieva k predchádzaniu možným negatívnym vplyvom na životné prostredie a ľudské zdravie a podporuje recykláciu materiálov tvoriacich produkt.

Výrobca sa vždy zameriaval na vývoj produktov a technológií, ktoré majú čo najmenší dopad na životné prostredie a neustále sa zapája do vysokých investícií do výskumu a vývoja, ktoré sú v oblasti ekológie potrebné.



Nelegálna likvidácia produktu zo strany používateľa vedie k uplatneniu administratívnych sankcií v súlade s platnými zákonmi a predpismi.

# BEZPEČNOSTNÉ POKYNY A VAROVANIA

---

Táto práčka spĺňa aktuálne bezpečnostné normy a predpisy. Pri nesprávnom použití môže spôsobiť poškodenie ľudí a/alebo vecí vo vašom okolí. Pred prvým použitím práčky si pozorne prečítajte tento návod na obsluhu. Obsahuje dôležité pokyny pre bezpečnosť, používanie a údržbu práčky. Predídete tak možnému nebezpečenstvu pre vás a poškodeniu spotrebiča.

Uschovajte si návod na obsluhu pri sebe a v prípade potreby ho odovzdajte ďalším používateľom.

## ÚČEL POUŽÍVANIA

Upozorňujeme, že táto práčka je určená len na domáce použitie a len na pranie odevov, ktoré výrobca označil na štítku ako vhodné na pranie vo vode. Akékoľvek iné použitie môže byť nebezpečné.

Výrobca nemôže niesť zodpovednosť za škody spôsobené nesprávnym a/alebo nevhodným používaním spotrebiča pre domácnosť.



## **POUŽITIE DEŤMI ALEBO VEĽMI ZRANITEĽNÝMI OSOBAMI**

Tento spotrebič môžu používať deti vo veku najmenej 8 rokov a osoby s obmedzenými fyzickými, zmyslovými alebo mentálnymi schopnosťami alebo bez požadovaných znalostí, pokiaľ sú pod dohľadom alebo boli poučené o bezpečnostných normách o používaní spotrebiča a možných rizikách. Deti sa so spotrebičom nesmú hrať. Čistenie a údržbu nesmú vykonávať deti bez dozoru.

Deti mladšie ako 3 roky musia byť počas prevádzky spotrebiča pod dozorom.

### **UPOZORNENIE!**

**Pri praní pri vysokej teplote majte na pamäti, že sklo dvierok môže byť veľmi horúce (približne 90 °C). Zabráňte deťom, aby sa ho dotýkali.**

### **DEFINÍCIE DEŤÍ**

Veľmi malé deti

Do 3 rokov.

Malé deti

Od 3 do 8 rokov.

Staršie deti

Od 8 do 14 rokov.

Zraniteľné osoby

Osoby s obmedzenými fyzickými, zmyslovými alebo duševnými schopnosťami (t. j. čiastočne postihnutí, dospelí s obmedzenými fyzickými a duševnými schopnosťami), alebo bez požadovaných vedomostí (t. j. staršie deti).

## **ELEKTRICKÁ BEZPEČNOST**

Pred pripojením práčky do elektrickej zásuvky sa uistite, či je napájanie v súlade s údajmi (výkon, frekvencia) uvedenými na štítku s technickými údajmi. Ak máte pochybnosti, obráťte sa na kvalifikovaného elektrikára.

**Elektrickú bezpečnosť spotrebiča je možné zaručiť len vtedy, keď je pripojený k elektrickému systému, ktorý je v súlade so všetkými zákonnými normami a je vybavený samostatným magneto-tepelným diferenciálnym spínačom (ističom) a uzemneným. Nepoužívajte predlžovacie káble ani adaptéry.**

Toto je kľúčová bezpečnostná požiadavka. Overte si tento stav a v prípade akýchkoľvek pochybností sa odporúča zavolať kvalifikovaného elektrikára, ktorý skontroluje elektrický systém.

**Poznámka: Výrobca nenesie zodpovednosť za škody spôsobené elektrickým systémom, ktorý je v súlade so všetkými zákonnými normami.**

Spotrebič môže opravovať iba autorizovaný technik. Ak tomu tak nie je, výrobca nemôže niesť zodpovednosť za prípadné škody, ktoré by mohli vzniknúť. Pri neodbornej oprave môže byť používateľ vystavený vážnemu nebezpečenstvu, za ktoré výrobca nemôže niesť zodpovednosť.

Ak je napájací kábel poškodený, musí ho vymeniť autorizovaný technik, aby sa predišlo akémukoľvek možnému nebezpečenstvu.

V prípade poruchy, dlhšej neprítomnosti alebo pri čistení odpojte spotrebič od elektrickej siete.

Spotrebič sa považuje za odpojený od siete, ak:

- Je napájací kábel vytiahnutý z elektrickej zásuvky.
- Je centrálny istič vypnutý.

## **VODNÁ BEZPEČNOSŤ**

Na pripojenie spotrebiča k prívodu vody používajte iba nové hadice.

Nepoužívajte staré hadice.

Uistite sa, či je počas pracieho cyklu zásuvka na prací prostriedok vždy zatvorená a na konci každého pracieho cyklu zatvorte vodovodný kohútik.

Na spotrebiči nie je možné vykonávať žiadne úpravy bez predchádzajúceho súhlasu výrobcu. Pred pripojením vypúšťacej hadice k drezu sa uistite, či voda ľahko vyteká.

Zaistite vypúšťaciu hadicu tak, aby sa nemohla pohybovať, pretože silný prúd vody by ju mohol vytlačiť z umývadla.

## **UMIESTNENIE**

Spotrebič sa nesmie inštalovať na strechy, balkóny, pod prístrešky alebo na miesta, kde môže byť vystavený atmosférickým vplyvom.

## **SPRÁVNE POUŽÍVANIE**

Pred prvým použitím spotrebiča odskrutkujte prepravné zaistovacie skrutky zo zadnej strany (pozri kapitolu Inštalácia).

Ak tieto skrutky neodstránite, počas odstredovania sa poškodí spotrebič alebo susedný nábytok alebo iné spotrebiče.

Uistite sa, či odevy nie sú prané spolu s cudzími predmetmi (napr. klincami, ihlami, mincami, sponkami). Tieto cudzie predmety môžu poškodiť spotrebič (t. j. bubon alebo vanu) a poškodené časti zase poškodiť odev. Odevy, ktoré boli vopred ošetrované rozpúšťadlami alebo prípravkami obsahujúcimi rozpúšťadlá, sa musia pred praním v spotrebiči dôkladne opláchnuť čistou vodou. Nikdy nepoužívajte čistiace prostriedky s rozpúšťadlami (t. j. benzín, trichlóretylén). Tieto produkty môžu poškodiť niektoré súčasti spotrebiča a produkovať toxické výpary, ktoré by mohli spôsobiť požiar, výbuch alebo poškodenie povrchov.

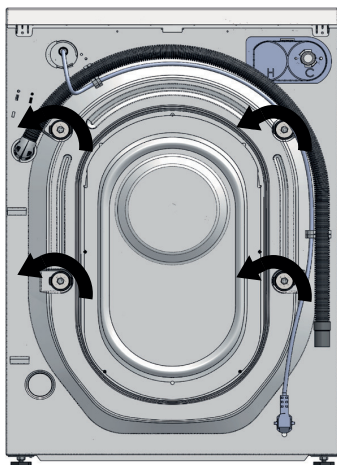
<p>Poznámka: Výrobca nemôže niesť zodpovednosť za škody spôsobené nedodržaním pokynov v návode.</p>
---

# INŠTALÁCIA

## VŠEOBECNÉ INFORMÁCIE

Zostavená skupina spotrebiča je zaistená 4 upevňovacími skrutkami (ktoré ho chránia pri manipulácii a preprave), obrázok 1.

obrázok 1



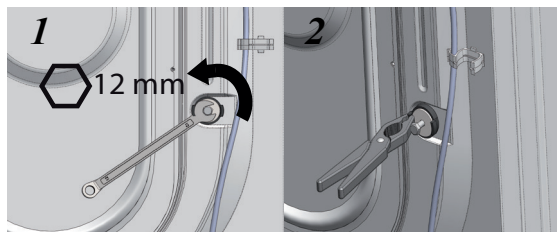
## DEMONTÁŽ UPEVŇOVACÍCH SKRUTIEK

Pred použitím spotrebiča je potrebné odstrániť upevňovacie skrutky otáčaním proti smeru hodinových ručičiek.

Poznámka: Ak sa upevňovacie skrutky neodstránia, spôsobí to počas pracieho cyklu silné vibrácie a nepravidelné pohyby s následným poškodením.

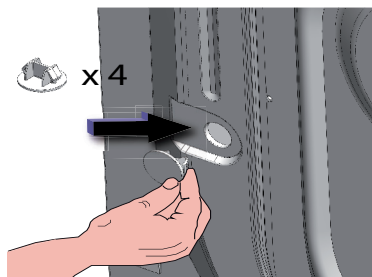
Po odskrutkovaní ich vytiahnite spolu s dištančnými vložkami, ako je znázornené na obrázku 2.

obrázok 2



Utesnite otvory príslušnými dodanými krytkami, ako je znázornené na obrázku 3.

obrázok 3



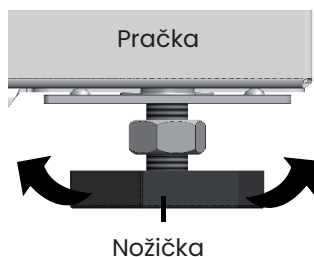
### UMIESTNENIE SPOTREBIČA

Aby sa predišlo škodám alebo poruchám, spotrebič sa nesmie inštalovať na strechy, balkóny, pod prístrešky alebo na miesta, kde by mohol byť vystavený atmosférickým vplyvom.

Uistite sa, či elektrický kábel a hadice (prívodná a vypúšťacia hadica) na zadnej strane spotrebiča nie sú stlačené.

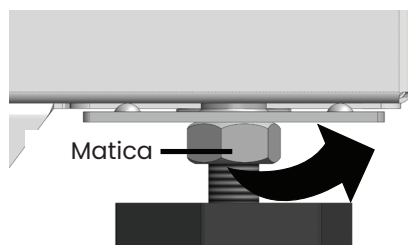
Aby bola zaistená stabilita spotrebiča a aby sa predišlo silným vibráciám počas cyklov prania a odstreďovania, je potrebné umiestniť spotrebič na rovný, hladký, suchý a pevný povrch, ktorý nie je zvýšený z úrovne podlahy. Na vyrovnanie rozdielov v úrovniach podlahy je možné zasahovať do nožičiek a meniť výšku skrútkovaním a odskrútkovaním podľa potreby, ako je znázornené na obrázku 4.

obrázok 4



Po úprave nožičiek, pretože vibrácie môžu zmeniť ich úroveň, sa odporúča utiahnuť zaistovaciu maticu na nožičkách, kým sa nezablokuje, ako je znázornené na obrázku nižšie.

obrázok 5

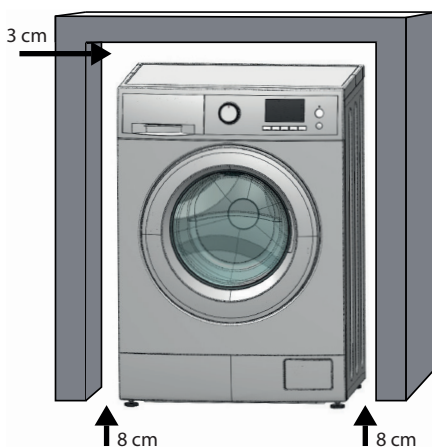


Odporúča sa vyhýbať sa ukladaniu kartónu, kúskov dreva alebo podobného materiálu na spotrebič alebo okolo neho, pretože to môže brániť prúdeniu vzduchu.

### INŠTALÁCIA POD PRACOVNÚ DOSKU

Spotrebič je možné umiestniť pod pracovnú dosku len vtedy, ak je k dispozícii miesto minimálne 3 cm na hornej strane, 8 cm na bokoch a 8 cm na zadnej strane. Príklad typickej inštalácie je znázornený na obrázku 6. Hornú dosku spotrebiča (TOP) nie je možné demontovať z dôvodov elektrickej a mechanickej bezpečnosti.

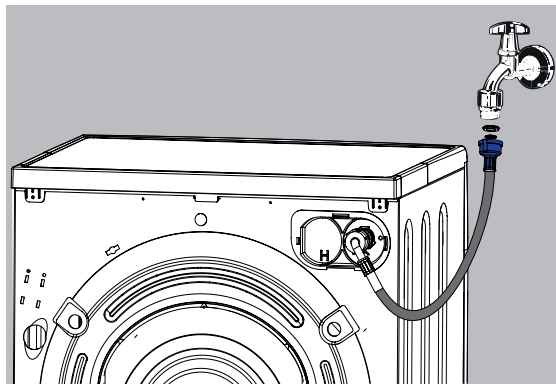
obrázok 6



## PRÍVODNÁ HADICA VODY

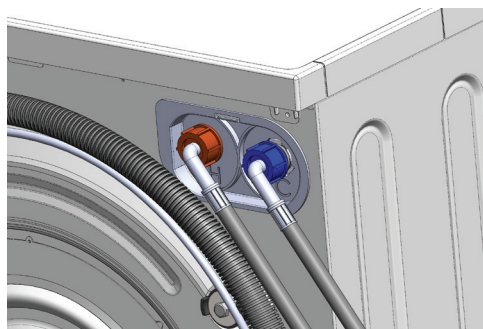
Hadica na prívod vody musí byť pripojená ku kohútiku studenej vody so závitovým otvorom 3/4" a k spotrebiču. Používajte iba hadicu dodanú so spotrebičom a uistite sa, či sú gumové tesnenia správne umiestnené na koncoch hadice.

obrázok 7



Ak je vodovodný systém nový alebo sa dlhší čas nepoužíval, pred pripojením hadice je potrebné nechať vodu tiecť, kým nebude číra. Obrázok 8 znázorňuje pripojenie na teplú vodu. Táto možnosť je dostupná len pri vybraných modeloch.

obrázok 8



Uistite sa, či teplota teplej vody nepresahuje 55 °C, aby ste predišli poškodeniu oblečenia a práčky. Používajte iba hadicu na prívod vody, ktorá sa dodáva so spotrebičom.



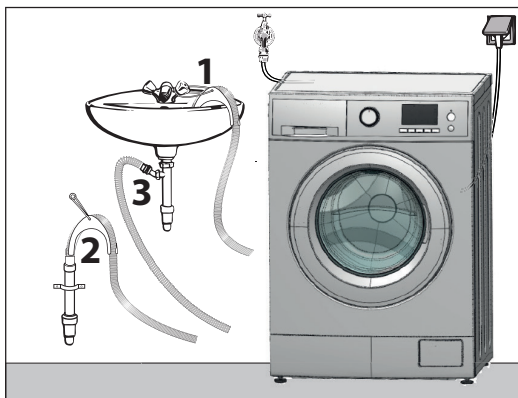
## ODVOD VODY

Hadicu na vypúšťanie vody je možné umiestniť tromi rôznymi spôsobmi (obrázok 9):

1. **Na okraji umývadla pomocou plastového držiaka v tvare písmena U (NIE je SÚČASŤOU BALENIA)**  
Uistite sa, či je hadica dobre pripevnená k umývadlu.
2. **Do odtokového potrubia umiestneného vo výške minimálne 60 cm a nepresahujúcej 90 cm.**
3. **Priamy odtok do sifónu drezu.**  
Odporúča sa použiť hadicovú sponu (NIE JE SÚČASŤOU BALENIA)

Príklad inštalácie

obrázok 9



**Poznámka: Na odtokovú hadicu sa neodporúča používať predlžovacie hadice.**

# PRED POUŽITÍM

---

**Pred prvým použitím práčky je potrebné vykonať prací cyklus (program Self-clean, ak je k dispozícii, alebo program pre bavlnu nastavený na 90 °C) s pracím prostriedkom a bez bielizne.**

## **ELEKTRICKÉ PRIPOJENIE**

Spotrebič je dodávaný s napájacím káblom a zástrčkou schuko na pripojenie k sieti ~ 230 V 50 Hz AC. Uistite sa, či je zástrčka schuko vždy prístupná, aby bolo možné práčku v prípade potreby kedykoľvek odpojiť od elektrickej siete. Elektrický systém musí spĺňať ustanovenia VDE 0100. Maximálny odber práčky je 10 ampérov.

Dôrazne sa odporúča nikdy nepripájať spotrebič pomocou predlžovacích káblov, viacerých zásuviek alebo podobných zariadení, aby ste predišli prehriatiu a potenciálnemu nebezpečenstvu požiaru. Výrobca nenesie žiadnu zodpovednosť za škody spôsobené nedostatkom alebo prerušením ochranného uzemňovacieho vodiča. Za účelom zvýšenia úrovne bezpečnosti odporúča inštitút VDE smernicou DIN VDE 0100 časť 739 vybaviť spotrebič automatickým diferenciálnym spínačom (ističom) s vypínacím prúdom 30 mA (DIN VDE 0664).

Ak sa používa automatický diferenciálny spínač, uistite sa, či je typu A v súlade s DIN VDE 0664 a je citlivý na pulzujúce prúdy.

Identifikačný štítok poskytuje informácie o menovitej spotrebe energie a jej vhodnej ochrane. Porovnajte tieto údaje s údajmi o elektrickej sieti.

## **TENTO SPOTREBIČ VYŽADUJE UZEMNENIE.**

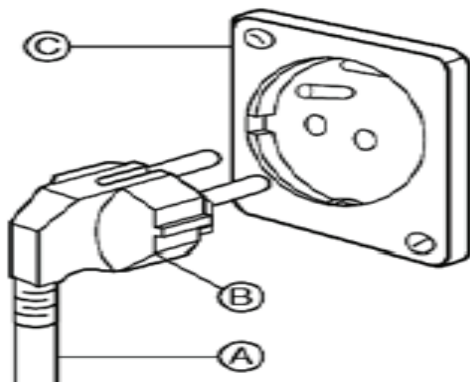
Pre individuálnu osobnú bezpečnosť a ochranu životného prostredia musí byť tento spotrebič riadne overený a musí byť v súlade s platnými zákonmi a nariadeniami pripojený k elektrickej sieti s uzemnením, ktoré poskytuje priamu cestu k zemi.

Jeho inštalácia musí byť vybavená magnetickým tepelným diferenciálnym spínačom (istič).

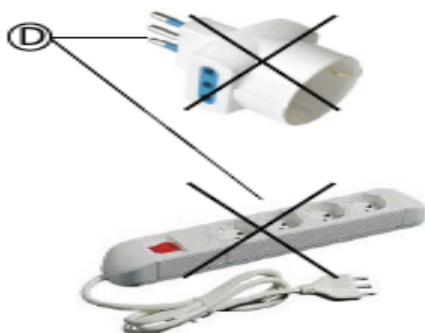
Tento spotrebič sa dodáva s napájacím káblom typu (A) a zástrčkou typu (B).

Aby ste predišli riziku úrazu elektrickým prúdom/požiaru, kábel musí byť pripojený k elektrickej zásuvke (C) vhodnej pre typ zástrčky (B).

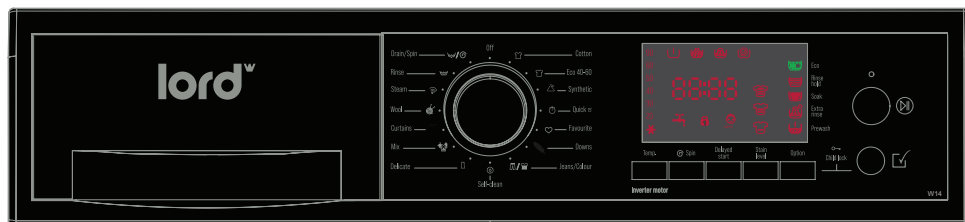
Neupravujte prepojavací kábel ani nepoužívajte adaptéry alebo predlžovacie káble (D).



Ak elektrická zásuvka nie je k dispozícii, je zodpovednosťou a povinnosťou zákazníka, aby ju nainštaloval kvalifikovaný elektrikár. Nemeňte ani neupravujte elektrický napájací kábel a nepoužívajte adaptéry ani predlžovacie káble (D)



# OVLÁDACÍ PANEĽ



- 1 - Otočný ovládač programu
- 2 - Regulácia teploty
- 3 - Regulácia otáčok odstreďovania
- 4 - Odložený štart
- 5 - Nastavenie úrovne znečistenia
- 6 - Možnosti
- 7 - Potvrdenie možnosti
- 8 - Štart/Pauza

# POPIS OVLÁDACÍCH PRVKOV

---

## 1. Otočný ovládač programu

Otočný ovládač voľby programu vám umožňuje zvoliť požadovaný program a vypnúť spotrebič nastavením do polohy OFF. Dá sa otáčať v smere a proti smeru hodinových ručičiek, aby ste mali jednoduchý a rýchly výber programu.

## 2. Regulácia teploty

Toto tlačidlo umožňuje regulovať teplotu.

Na úpravu nastavenej hodnoty opakovane stláčajte tlačidlo, kým nedosiahne požadovanú teplotu.

## 3. Regulácia otáčok odstred'ovania

Toto tlačidlo umožňuje regulovať rýchlosť odstred'ovania.

Ak chcete upraviť nastavenú hodnotu, opakovane stláčajte tlačidlo, kým nedosiahnete požadovanú hodnotu.

## 4. Odložený štart

Toto tlačidlo umožňuje naprogramovať koniec pracieho cyklu; voľbou odloženého štartu.

Zostávajúci čas do konca pracieho cyklu je vyjadrený v hodinách (h).

**Na modeloch s displejmi: od 0 do 24 hodín.**

## 5. Úroveň znečistenia

Toto tlačidlo umožňuje optimalizovať výkon prania jeho prispôbením intenzite znečistenia bielizne.



Mierne znečistenie



Normálne znečistenie



Intenzívne znečistenie

## **6. Možnosti**

Toto tlačidlo umožňuje prechádzať rôznymi možnosťami prania. Opakovaným stláčaním tlačidla zobrazíte požadovanú možnosť. Zvolená možnosť začne blikať a pre potvrdenie stlačte tlačidlo 7 „Potvrdiť možnosť“. Aktivácia možnosti je označená trvalým svietením príslušnej ikony.

## **7. Potvrdenie možnosti**

Toto tlačidlo umožňuje potvrdiť zvolené možnosti.

## **8. Štart/Pauza**

Stlačením tlačidla Štart/Pauza spustíte prací cyklus (indikátor svieti) alebo ho pozastavíte (indikátor blinká).

# MOŽNOSTI

---

## - PRE-WASH (Predpierka)

Funkcia predpierania sa používa na pranie pri nízkej teplote pred hlavným práním s cieľom odstrániť škvrnky.

## - EXTRA RINSE (Extra plákanie)

Funkcia extra plákania pridáva 1 alebo 2 plákania k štandardnému praciemu cyklu s cieľom odstrániť prípadné zvyšky pracieho prostriedku na odevoch.

## - SOAK (Namáčanie)

Funkcia namáčania umožňuje ponechať bielizeň vo vode 30 alebo 60 minút pred fázou hlavného prania s cieľom odstrániť aj tie najodolnejšie nečistoty.

## - RINSE HOLD (Zastavenie plákania)

Táto funkcia umožňuje zastaviť práčku s vodou v bubne bez vypúšťania a odstredovania.

Na spustenie vypúšťania a odstredovania je potrebné stlačiť tlačidlo 8 ŠTART/PAUZA.

## - ECO

Funkcia Eco umožňuje znížiť spotrebu energie spotrebiča pri zachovaní rovnakého pracieho výkonu.

## - CHILD SAFETY (Detská poistka)

Ak chcete nastaviť detskú poistku, po spustení pracieho cyklu podržte stlačené tlačidlá 6 a 7 súčasne, kým nezačne ikona blikať. Ak chcete túto funkciu deaktivovať, podržte stlačené tlačidlá 6 a 7, kým ikona nezhasne.

## - LOCKED DOOR (Uzamknuté dvierka)

Keď táto ikona svieti, znamená to, že dvierka sú zamknuté a možno ich otvoriť až po zhasnutí indikátora ikony.

# PRACIE PROGRAMY, ICH TRVANIE A MOŽNOSTI

Program Eco 40-60° dokáže vyprať bežne znečistenú bavlnenú bielizeň, ktorá sa dá prať pri 40 °C alebo 60 °C, spolu v rovnakom cykle. Tento program sa používa na posúdenie súladu s právnymi predpismi EÚ o ekodizajne. Je to najefektívnejší program z hľadiska spotreby energie. Program vo všeobecnosti funguje pri nižších teplotách a dlhšom čase.

Všetky dostupné komerčné práškové a tekuté pracie prostriedky sú vhodné na použitie v práčke. Odporúčané teploty a programy prania nájdete v predpisoch výrobcu pracieho prostriedku.

Hlučnosť a zvyšková vlhkosť sú ovplyvnené rýchlosťou odstreďovania. Čím vyššia je rýchlosť odstreďovania vo fáze odstreďovania, tým vyššia je hlučnosť a nižší obsah zvyškovej vlhkosti.

QR kód na energetickom štítku dodanom so spotrebičom poskytuje webový odkaz na informácie týkajúce sa spotrebiča v databáze EU EPREL.

Povolená teplota programu, rýchlosť odstreďovania a bielizeň.	Kapacita vytlačená na ovládacom paneli (štandardná náplň bavlny)	MAXIMÁLNA náplň bielizne (kg)	MINIMÁLNA náplň bielizne (kg)	Trvanie programu (*)		Možnosti prania
				Studená	Max °C	
<b>Cotton - Bavlna</b> Od Studenej až po 90°C. 0 - Max. otáčky. Postelne oblečky, oblečky na vankúše, bavlnené a ľanové obrusy.	9 Kg	9	4,5	1 hod. 50 min.	2 hod. 20 min.	Predpieranie alebo namáčanie. Extra plákanie. Zastavenie plákania. Eco. Úroveň škvŕn.
<b>Eco 40-60</b> Optimalizovaná teplota 0 - Max. otáčky. Postelne oblečky, oblečky na vankúše, bavlnené a ľanové obrusy.	9 Kg	9	4,5	Optimalizované podľa náplne	Optimalizované podľa náplne	Predpieranie alebo namáčanie. Extra plákanie. Zastavenie plákania. Eco. Úroveň škvŕn.
<b>Synthetic - Syntetika</b> Od Studenej po 60 °C. 0 - 800 otáčok. Syntetická tkanina (t.j. akryl, polyester, mikrovlákno).	9 Kg	4,5	2,5	1 hod. 23 min.	1 hod. 48 min.	Predpieranie alebo namáčanie. Extra plákanie. Zastavenie plákania. Eco. Úroveň škvŕn.
<b>Quick 15' - Rýchle 15'</b> Od Studenej po 30 °C. 0 - Max. otáčky. Bavlna a syntetická tkanina.	9 Kg	4,5	2,5	30 min.	35 min.	Extra plákanie. Eco.
<b>Favourite - Mój program (**)</b> Od Studenej po 90 °C. 0 - Max. otáčky. Všetky textílie.	9 Kg	4	2,5	1 hod. 37 min.	2 hod. 07 min.	Predpieranie alebo namáčanie. Extra plákanie. Zastavenie plákania. Eco. Úroveň škvŕn.
<b>Downs - Perie</b> Od Studenej po 90 °C. 0 - 800 otáčok. Periny, vankúše a odevy vyplnené perím a páperím.	9 Kg	3,5	-	1 hod. 21 min.	1 hod. 41 min.	Namáčanie. Extra plákanie. Eco. Úroveň škvŕn.



Povolená teplota programu, rýchlosť odstredovania a bielizne.	Kapacita vytlačená na ovládacom paneli (standardná náplň bavlny)	MAXIMÁLNA náplň bielizne (kg)	MINIMÁLNA náplň bielizne (kg)	Trvanie programu (*)		Možnosti prania
				Studená	Max °C	
<b>Jeans/Colour - Džínsy/Farebné</b> Od Studenej po 60 °C. 0 - Max. otáčky. Farebná bavlna a džínsy.	9 kg	4	2,5	1 hod. 54 min.	2 hod. 14 min.	Predpieranie alebo namáčanie. Extra plákanie. Zastavenie plákania. Eco. Úroveň škvŕn.
<b>Self-clean - Samočistenie</b> Od Studenej po 90 °C. 0 - Max. otáčky. Len pre prázdny bubon.	9 kg	3,5	-	1 hod. 41 min.	2 hod. 01 min.	Namáčanie. Extra plákanie. Zastavenie plákania. Úroveň škvŕn.
<b>Delicate - Jemné</b> Od Studenej po 40 °C. 0 - 600 ot./min.. Všetky textilie.	9 kg	2	-	1 hod. 36 min.	1 hod. 46 min.	Predpieranie alebo namáčanie. Extra plákanie. Zastavenie plákania. Eco. Úroveň škvŕn.
<b>Mix</b> Od Studenej po 50 °C. 0 - 1200 ot./min. Športové oblečenie z bavlny, lycry alebo ženilký atď.	9 kg	3	-	46 min.	1 hod. 01 min.	Predpieranie alebo namáčanie. Extra plákanie. Zastavenie plákania. Eco. Úroveň škvŕn.
<b>Curtains - Záclony</b> Od Studenej po 40 °C. 0 - 600 ot./min. Závesy z polyesteru a bavlny.	9 kg	3	-	1 hod. 01 min.	1 hod. 01 min.	Extra plákanie. Zastavenie plákania. Eco. Úroveň škvŕn.
<b>Wool - Vlna</b> Od Studenej po 40 °C. 0 - 1000 ot./min. Vlna alebo zmiešaná vlna, ktorú je možné prať.	9 kg	3	-	50 min.	1 hod. 05 min.	Extra plákanie. Zastavenie plákania. Eco. Úroveň škvŕn.
<b>Steam - Para (***)</b> Od Studenej po 90 °C 0 - 1000 ot./min. Vhodné pre všetky textilie.	9 kg	9	-	1 hod. 51 min.	2 hod. 11 min.	Extra plákanie. Zastavenie plákania. Eco. Úroveň škvŕn.
<b>Rinse - Plákanie</b> Teplota okolia 0 - Max otáčky Pre všetky textilie.	9 kg	9	-	25 min.		Extra plákanie. Zastavenie plákania.
<b>Drain/Spin - Odčerpávanie/ Odstredovanie</b> 0 - Max otáčky Pre všetky textilie.	9 kg	-	-	13 min.		-

(\*) Trvanie programov sa môže líšiť od uvedených hodnôt v dôsledku zmien tlaku, teploty a tvrdosti privádzanej vody. Taktiež sa môžu líšiť vo funkcii typu, množstva a spôsobe, akým sa vloží praná bielizeň (zauzlené náplne predlžujú fázu vyvažovania). Ďalšími ovplyvňujúcimi faktormi sú aktuálna stabilita a kvalita napätia a zvolené možnosti prania.

(\*\*) Program „Memory“ ukladá možnosti zvolené používateľom v poslednom spustenom programe.

(\*\*\*) Program Steam wash je vhodný pre bavlnené a ľanové odevy. Pri teplote 60° zaručuje efektívnejšie odstránenie nečistôt.

Ďalšia fáza plákania zaručuje dôkladné odstránenie zvyškov pracieho prostriedku a častíc peľu/alergénov, čím je pranie efektívnejšie.

Maximálne množstvo náplne programu je 5 košiel alebo 5 tričiek.

#### **VAROVANIE:**

**Aby ste predišli vyblednutiu tkanín, neodporúčame používať program s farebnými materiálmi**

## PRODUKTOVÝ LIST PRÁČKY V SÚLADE SO SMERNICOU EÚ 1061/2010

<b>TYP</b>		<b>W14</b>
<b>Nominálna kapacita (kg)</b>		9
<b>Energetická trieda</b>		A
<b>Spotreba energie Eco 40-60 (kWh/cyklus)</b>		0,49
<b>Spotreba vody Eco 40-60 (l/cyklus)</b>		50
<b>Maximálna teplota praných textílií (°C)</b>	<b>a*</b>	40
	<b>b*</b>	35
	<b>c*</b>	25
<b>Zvyšná vlhkosť (%)</b>	<b>a*</b>	49
	<b>b*</b>	49
	<b>c*</b>	55
<b>Rýchlosť otáčok odstred'ovania (ot./min.)</b>	<b>a*</b>	1350
	<b>b*</b>	1400
	<b>c*</b>	1400
<b>Vážený obsah zvyškovej vlhkosti podľa triedy</b>		B
<b>Trvanie programu (hodina:minúty)</b>	<b>a*</b>	4:03
	<b>b*</b>	2:40
	<b>c*</b>	2:35
<b>Emisia hluku pri odstred'ovaní (db)</b>		77
<b>Trieda emisie hluku</b>		C
<b>Spotreba energie (W)</b>	<b>Vyp. (W)</b>	0,09
	<b>Pohotovostný režim (W)</b>	0,35
	<b>Pohotovostný režim v sieti (W)</b>	N/A
	<b>Odložený štart (W)</b>	2,90
<b>Rozmery (cm)</b>	<b>V</b>	84
	<b>Š</b>	59,5
	<b>D</b>	56,1
<b>Hmotnosť</b>		75
<b>Typ spotrebiča</b>		voľne stojaci
<b>Uvoľňovanie iónov počas prania</b>		Nie

**Legenda:**

a\* -&gt; Nominálna náplň

b\* -&gt; Polovičná náplň

c\* -&gt; Štvrtinová náplň

Nasledujúce údaje sú rovnaké pre všetky práčky.

Typ práčky: Voľne stojaca.

Elektrické pripojenie: Výkon 2200 W – Napätie 220/230 V – Maximálny prúd 10 A.

Vstupný tlak vody: min. 0,05 Mpa – Max: 1 Mpa.

1. Energetická trieda A znamená vyššiu účinnosť, zatiaľ čo energetická trieda G znamená nižšiu účinnosť.

2. Ročná spotreba energie v kWh vychádza z 220 štandardných cyklov prania bavlny pri 60 °C a plnej, polovičnej a štvrtinovej náplne.

Skutočná spotreba závisí od efektívneho využívania práčky.

3. Ročná spotreba vody v litroch vychádza z 220 štandardných cyklov prania bavlny pri 60 °C a s plnou, polovičnou a štvrtinovou náplňou. Skutočná spotreba závisí od efektívneho využívania práčky.

4. Účinnosť odstreďovania „G“ označuje menšie množstvo vody, ktoré zostáva na bielizni, zatiaľ čo účinnosť odstreďovania „G“ označuje väčšie množstvo vody na bielizni.

5. Program Eco 40–60 pri 60°C je štandardný prací program. Tento program sa používa na pranie bavlneného oblečenia s bežným znečistením a je to efektívnejší program z hľadiska kombinovanej spotreby vody a energie.

Distribúovaný produkt je v súlade s najnovšími európskymi nariadeniami a smernicami:

Smernica o nízkom napätí (LVD) 2014/35/ES

Zákony o elektromagnetickej kompatibilite (EMC) a smernica 2014/30/EÚ

Požiadavky na ekodizajn práčok pre domácnosť Smernica 2019/2023/EÚ

**Kde je uvedený typ?**

**Model a sériové číslo** je vytlačený na štítku viditeľnom na hornej strane dvierok pri otvorení a/alebo na zadnej strane dvierok práčky.

REFERENČNÁ HMOTNOSŤ BIELIZNE PRE PRÁČKU			
Froté župan	1200 g	Obrus	250 g
Froté uteráky	900 g	Obliečky na vankúše a uteráky	200 g
Príkrývky na posteľ	700 g	Prestieranie a spodná bielizeň	100 g
Pyžamá	500 g		

# TECHNICKÉ ÚDAJE PROGRAMOV PODĽA SMERNICE EÚ 2019/2023

---

## Hodnoty spotreby pre práčku s kapacitou 9 kg - W14

Programy	Náplň	Trvanie (h:min)	Spotreba energie (kWh/cyklus)	Spotreba vody (l/cyklus)	Maximálna teplota 5 min. (°C)	Zvyšková vlhkosť (%)	
						1200 ot./min.	1400 ot./min.
Bavlna 20 °C	9	1:45	0,23	48	18	48	47
Bavlna 60 °C + predpieranie	9	2:35	1,46	66	50	48	47
Bavlna 90 °C	9	2:45	2,18	71	68	48	47
Syntetika 60 °C	4,5	1:45	1,00	61	50	75*	75*
Rýchle 30 °C	4,5	0:15	0,45	38	27	48	47
Vlna 40 °C	3	1:25	0,85	89	37	59**	59**

(\*) Hodnota zvyškovej vlhkosti pri 800 ot./min.

(\*\*) Hodnota zvyškovej vlhkosti pri 600 ot./min.

## POSTUPNOSŤ PROGRAMU








Prací program	Plákanie	Odstred'ovanie	
	(Posledné plákanie vyžaduje aviváž)	Prostredná rotácia	Záverečná rotácia
Bavlna	2 + 2*	✓	✓
Eco 40-60	2 + 2*	✓	✓
Syntetika	2 + 2*	✓	✓
Rýchle 15'	1 + 2*	✓	✓
Môj Program	2 + 2*	✓	✓
Perie	2 + 2*	✓	✓
Džínsy/Farebné	3 + 2*	✓	✓
Samočistenie	1 + 2*	✓	✓
Jemné	3 + 2*	✓	✓
Mix	2 + 2*	✓	✓
Záclony	3 + 2*	✓	✓
Vlna	3 + 2*	✓	✓
Para	3 + 1*	✓	✓
Plákanie	1 + 2*	✓	✓
Odstred'ovanie/odčerpávanie	-	✓	✓

\* Extra plákanie je voliteľné.


















# SYMBOLY NA BIELIZNI PRE PRÁČKU

---

Číslo vo vnútri koša označuje maximálnu teplotu, pri ktorej je možné prať bielizeň.

Ikona	Popis	Ikona	Popis
	Bežné pranie max. 90° - 95 °C		Jemné pranie max. 60 °C
	Bežné pranie max. 60 °C		Jemné pranie max. 40 °C
	Bežné pranie max. 40 °C		Jemné pranie max. 30 °C
	Bežné pranie max. 30 °C		Neodstred'ujte

# SYMBOLY NA BIELIZNI, KTORÉ NIE SÚ NA PRÁČKE

NIE PRE PRANIE V PRÁČKE	ŽEHLENIE	BIELENIE	SUŠENIE
 Chemické čistenie pomocou uhľovodíkov	 približne 200 °C	 Bielenie povolené	 Jemné sušenie Žiadne teplo
 Chemické čistenie perchlóretylénom	 približne 150 °C	 Používajte iba kyslíkové bielidlo	 Jemné sušenie Nízke teplo
 Chemické čistenie všetkými rozpúšťadlami	 približne 110 °C	 Nebieliť	 Jemné sušenie Stredné teplo
 Nečistite chemicky	 Nežehlite		 Sušenie pri nízkej teplote
	 K žehleniu sa nepridáva para		 Nesušiť v sušičke



# VOĽBA PRACÍCH PROSTRIEDKOV PRE PROGRAMY

Programy	Univerzálny práškový prací prostriedok <sup>1</sup>	Tekutý prací prostriedok	Tekutý farebný prací prostriedok	Jemný pre pranie vlny	Špeciálny	Teploty (°C)
Bavlna	◆	◆	◆	◇	◇	0 - 90
Eco 40-60	◆	◆	◆	◇	◇	40 - 60
Syntetika	◆	◆	◆	◇	◇	0 - 60
Rýchle 15'	◇	◆	◆	◆	◇	0 - 20
Jemné	◇	◇	◇	◆	◆	0 - 40
Perie	◇	◇	◇	◆	◆	0 - 60
Džínsy/Farebné	◆	◆	◆	◇	◇	0 - 60
Samočistenie	◆	◆	◆	◇	◆	90
Záclony	◆	◆	◆	◇	◇	0 - 60
Mix	◇	◆	◆	◇	◇	0 - 40
Vlna	◇	◇	◇	◆	◆	0 - 40
Para	◇	◇	◇	◆	◆	0 - 40

<sup>1</sup>Pri teplotách nad 60 °C sa odporúča použiť práškový prací prostriedok.

◆ = Odporúčané

◇ = Neodporúča sa

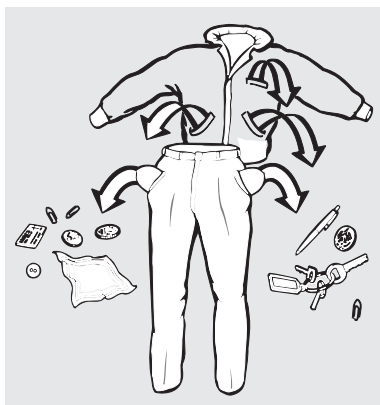
# POKYNY A VAROVANIA

---

## POKYNY TÝKAJÚCE SA PRANIA

- Spotrebič nesmú používať deti alebo zraniteľné osoby bez náležitého dozoru.
- Deťom nie je dovolené hrať sa so spotrebičom.
- Pri každom odevu dodržiavajte pokyny na pranie uvedené na štítkoch oblečenia.
- Uistite sa, či vo vreckách odevov, ktoré chcete prať, nie sú žiadne mince, špendlíky atď.

obrázok 10



- Na odevy určené na pranie v spotrebiči nepoužívajte benzín, alkohol, trichlóretylén atď.
- Malé kusy bielizne, ako sú ponožky, opasky atď., sa odporúča pred práním vložiť do sieťovaného vrecka na bielizeň; čím sa zabráni ich zachyteniu a zaseknutiu do bubna.
- Aviváž používajte v rámci maximálnej odporúčanej dávky, pretože nadmerné množstvo môže poškodiť odev.
- Keď je spotrebič vypnutý, nechajte dvierka pootvorené, čím lepšie zakonzervujete tesnenie a vyhnete sa pachom zatuchnutia.
- Pred otvorením dvierok sa vždy uistite, či bola voda vypustená.
- Na konci každého cyklu prania vždy zatvorte vodovodný kohútik.
- Ak sa spotrebič dlhší čas nepoužíva, odpojte ho od elektrickej siete.

## **VÝBER BIELIZNE**

Aby ste z práčky dostali ten najlepší prací výsledok, oblečenie by malo patriť do jedného z nasledujúcich typov:

- Biele oblečenie
- Farebné oblečenie
- Syntetika
- Jemné oblečenie
- Vlna

Konkrétnejšie je dôležité zvážiť, že:

- Biele oblečenie stratí svoju „belosť“, ak ho budete prať spolu s farebným oblečením;
- Nové farebné oblečenie môže spôsobiť znečistenie pri prvom praní. Preto je vhodné ich prať vždy oddelene.

**Okrem toho je dôležité dodržiavať pokyny na pranie na etiketách látok a uistiť sa, či v bielizni nie sú žiadne kovové predmety (ako sú sponky, ihly, skrutky, mince, háčiky na záclony atď.).**

Pred práním môže byť potrebné vopred odstrániť škvrny z obzvlášť znečisteného oblečenia pomocou špeciálneho pracieho prostriedku.

**Koberce, poškodené oblečenie, vlasy, nite, nečistoty vo všeobecnosti môžu upchať odtokový systém.**

## **PLNENIE PRÁČKY BIELIZŇOU**

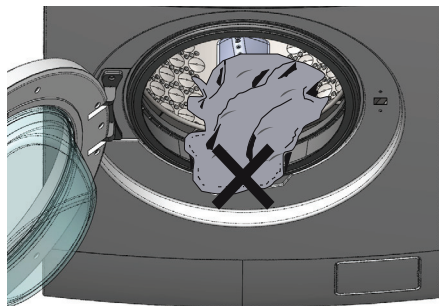
Aby ste dosiahli čo najlepšie výsledky prania, je potrebné vkladať bielizeň do bubna po jednej bielizni, čím zabránite jej zauzleniu a krúteniu. Výsledky účinnosti sú silne ovplyvnené množstvom a spôsobom vkladania odevov do spotrebiča. Nadmerná náplň alebo nižšia ako polovica menovitej kapacity môže narušiť spol'ahlivosť práčky a spôsobiť vyššiu hlučnosť spotrebiča.

V prípade nadmerného naplnenia alebo nižšej ako polovice menovitej kapacity sa odporúča znížiť rýchlosť odstreďovania na minimum, aby sa predišlo silným vibráciám počas cyklu odstreďovania.

**Naplnenie práčky na kapacitu, ktorú udáva výrobca pre jednotlivé programy prispeje k úspore vody a energie.**

**Pred zatvorením dvierok sa uistite, či na okraji tesnenia nezostal žiadny odev. Tým sa zabráni poškodeniu tesnenia. Zatvorte dvierka miernym zatlačením.**

obrázok 11



### DÁVKOVANIE PRACIEHO PROSTRIEDKU

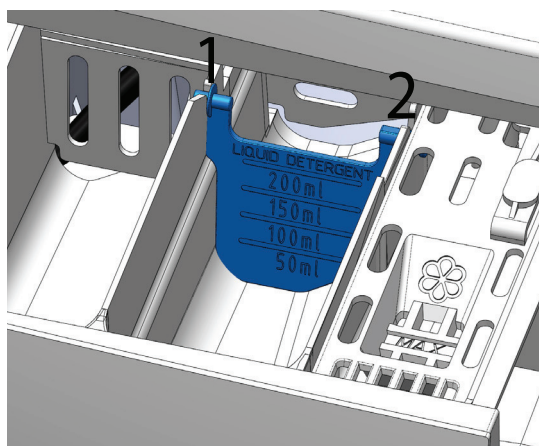
Pre každý prací cyklus je potrebné rozhodnúť o správnom množstve pracieho prostriedku v závislosti od intenzity zašpinenia bielizne, aby sa ušetrili zdroje a aby sa predišlo usadzovaniu vodného kameňa, ako aj podľa veľkosť náplne a tvrdosti vody.

V každom prípade, pri každom cykle prania je potrebné pred začatím prania pridať prací prostriedok aj aviváž.

### VLOŽKA TEKUTÉHO UMÝVACIEHO PROSTRIEDKU

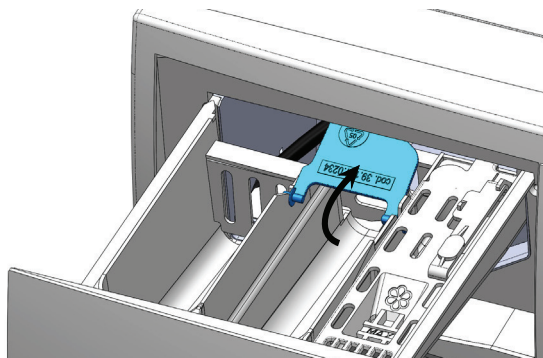
Na použitie tekutého pracieho prostriedku je potrebné vložiť prepážkovú vložku dodanú v súprave so spotrebičom (obrázok 12):

obrázok 12



Zdvihnite prepážkovú vložku, aby ste použili práškový prací prostriedok (obrázok 13).

obrázok 13



### **SPUSTENIE PRACIEHO PROGRAMU**

1. Ak chcete spustiť prací program, otočte otočný ovládač programov na požadovaný program.
2. Zvážte možnosť prispôbenia programu prania reguláciou teploty a/alebo odstreďovania a voľbou jednej alebo viacerých špeciálnych možností.

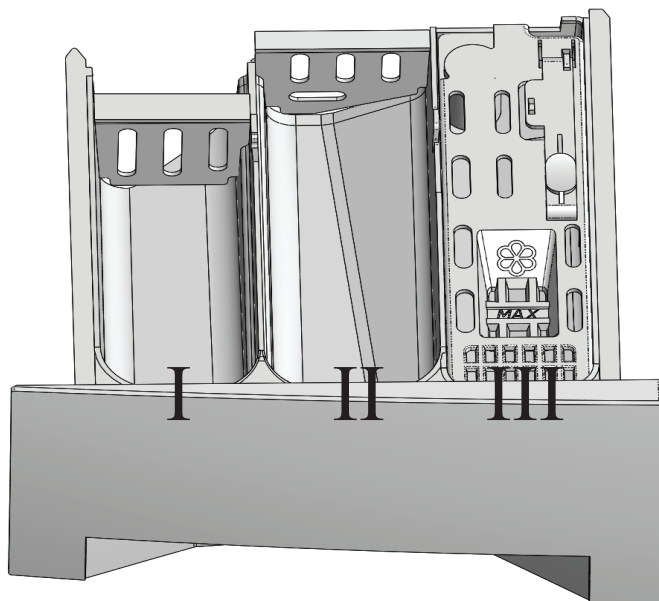
### **SPUSTENIE PRACIEHO CYKLU**

Po vykonaní všetkých vyššie uvedených operácií je možné spustiť pranie stlačením tlačidla Štart/Pauza.

### **POZASTAVENIE PRANIA**

Prací cyklus je možné zastaviť stlačením tlačidla Štart/Pauza. Týmto spôsobom sa spotrebič prepne do režimu pozastavenia. Ak chcete práčku vypnúť, aby ste zmenili program, otočte otočný ovládač č. 1 do polohy vypnuté a potom vyberte nový program. Na konci pracieho cyklu červený indikátor zhasne a dvierka je možné otvoriť až po skontrolovaní hladiny vody, čím sa zabráni úniku vody.

## ZÁSOBNÍK NA PRACÍ PROSTRIEDOK



- I - Priehradka na prací prostriedok na použitie počas cyklu predpierania a namáčania.
- II - Priehradka na prací prostriedok na práškový a tekutý prací prostriedok pre hlavné pranie.
- III - Priehradka pre tekuté prísady (aviváž, škrob).

**VAROVANIE:** Neprekračujte uvedenú úroveň MAX.

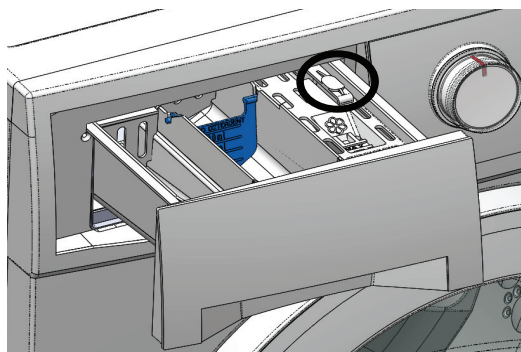
## SKRIŇA SPOTREBIČA

Skriňu spotrebiča sa odporúča čistiť vlažnou vodou, čím sa zachová jeho pôvodný jas na dlhšie obdobie.

## ZÁSOBNÍK NA PRACÍ PROSTRIEDOK

Na odstránenie usadenín pracieho prostriedku sa odporúča vytiahnuť zásobník na prací prostriedok stlačením zaoblenej oblasti, ako je znázornené na obrázku 14.

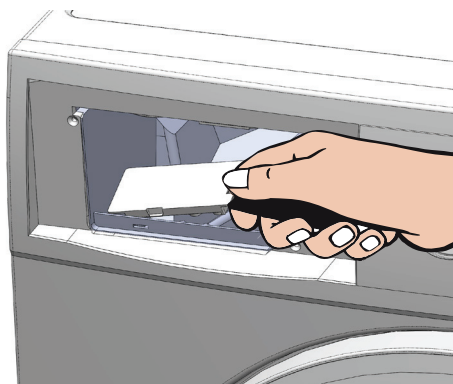
obrázok 14



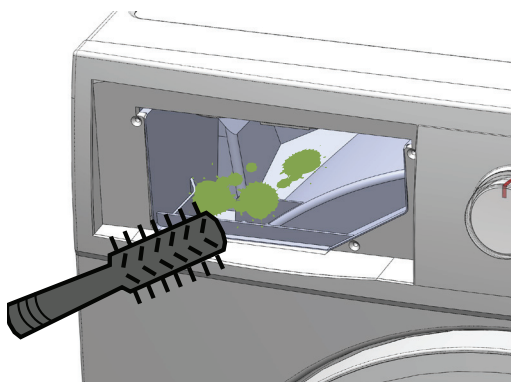
## ČISTENIE ZÁSOBNÍKA NA PRACÍ PROSTRIEDOK

Po vytiahnutí zásobníka vyberte oddeľovač pary, ako je znázornené na obrázku nižšie.

obrázok 15



obrázok 16



V prípade, že je vypúšťací otvor zásobníka upchatý usadeninami pracieho prostriedku alebo cudzími predmetmi, odporúča sa demontovať prekážku tak, aby ste ju nestlačili dnu, pretože by mohla upchať vnútorný okruh. Pripomíname, že prací prostriedok sa dá ľahko odstrániť horúcou vodou. Zásuvku na prací prostriedok odporúčame čistiť raz za mesiac.

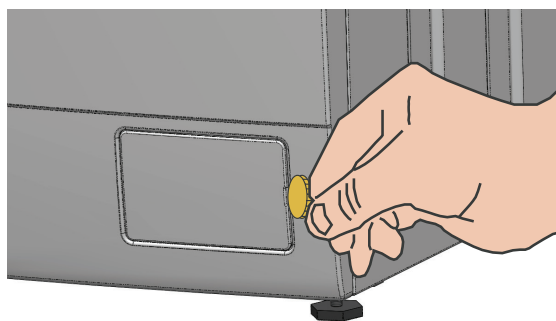
#### **ČISTENIE FILTRA VYPÚŠŤACIEHO ČERPADLA**

Odporúčame pravidelne čistiť filter vypúšťacieho čerpadla, minimálne raz za mesiac. Vyčistíte vypúšťacie čerpadlo aj v prípade porúch, napr. zablokovanie alebo hluk. Pri čistení filtra postupujte podľa nižšie uvedených pokynov:

- Vypustite zvyšnú vodu zvolením programu „Vypúšťanie“;
- Vypnite práčku;
- Zoberte mincu.

Vložte mincu do otvoru na boku, aby ste tak otvorili kryt

obrázok 17



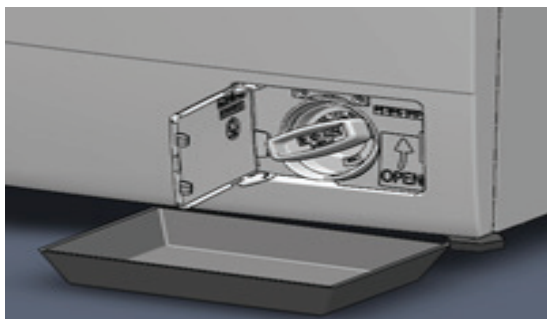
Poznámka: Ak je odtokový okruh upchatý, v spotrebiči môže byť stále množstvo vody (max. 25 l).



## POSTUP VYPRÁZDŇOVANIA

- 1) Umiestnite podnos medzi skrinku a koniec filtra.

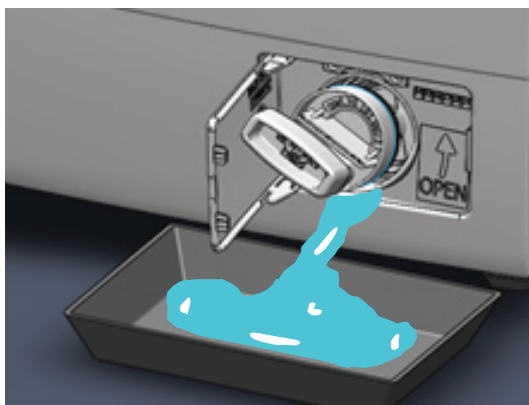
obrázok 18



**Varovanie!** Po pracom cykle s vysokou teplotou počkajte, kým spotrebič nevychladne. Hrozí nebezpečenstvo popálenia.

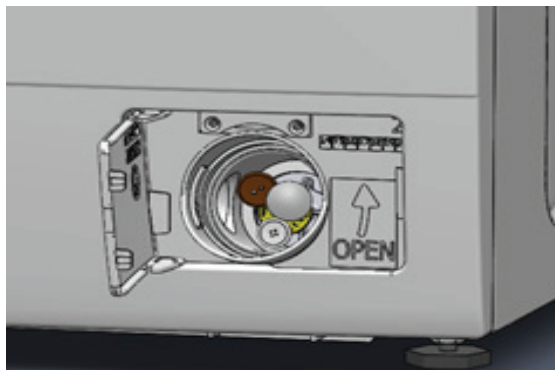
- 2) Uvoľnite filter pomocou vhodného držiaka, aby mohla voda vytečť.

obrázok 19



Keď už voda nevyteká, filter úplne odskrutkujte a opatrne ho vyčistite. Odstráňte všetky cudzie predmety z filtra.

obrázok 20



Odtokový filter vložte späť a pevne ho utiahnite, kým nezapadne.

**!** **Varovanie!** Ak filter nevráťte späť alebo ho nezaskrutkujete, kým nie je zablokovaný, voda vytečie zo spotrebiča.

### ČISTENIE ELEKTROVENTILOV A FILTROV PRÍVODNEJ HADICE VODY

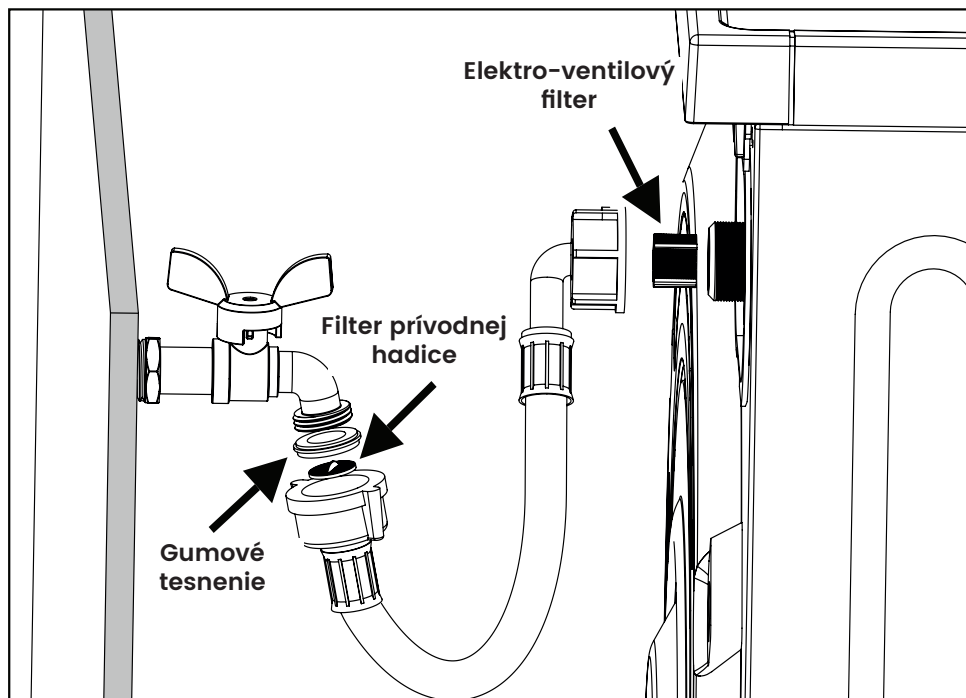
Pri čistení filtrov postupujte podľa nasledujúcich pokynov:

- Vypnite práčku a odpojte napájací kábel.
- Zatvorte vodu a odpojte prírodnú hadicu vody od vodovodného kohútika a od práčky.
- Zoberte pinzetu a zubnú kefku.
- Vyberte filtre z ich miesta (obrázok 21)
- Vyčistite filtre tečúcou vodou pomocou zubnej kefky.
- Čistenie odporúčame vykonávať raz za mesiac.

### SKÚŠKA NAPÚŠŤANIA VODY

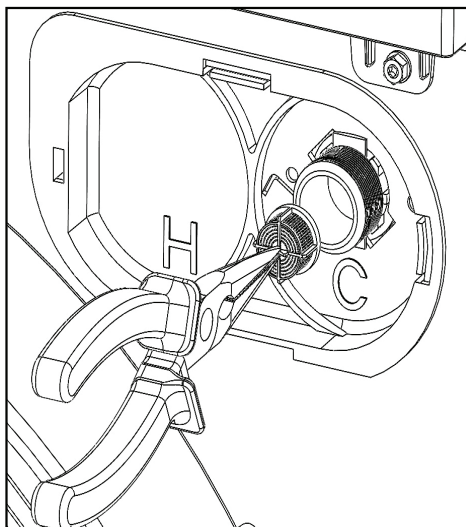
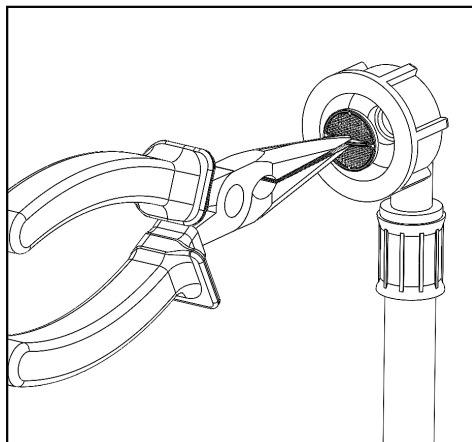
1. Zoberte stopky;
2. Otočte otočný ovládač programu na vypustenie a nechajte ho bežať približne dve minúty;
3. Otočte otočný ovládač programu na program bavlna súčasne spustíte program a stopky;
4. Od okamihu, keď sa bubon práčky začne otáčať, skontrolujte, či stopky nepresiahnu 80–90 sekúnd;
5. Ak je táto hodnota prekročená, je potrebné zabezpečiť správny tlak v mriežke a skontrolovať, či nie je upchatý filter hadice prívodu vody a/alebo filter hadice solenoidového ventilu.

obrázok 21



Vybratie filtra hadice prívodu vody\*

Vybratie filtra vodného ventilu



\*Pred vybratím filtra z prívodnej hadice vyberte tesnenie zobrazené na obrázku 21.

# RIEŠENIE MOŽNÝCH PROBLÉMOV

---

Väčšinu porúch, ktoré sa vyskytnú pri každodennom používaní vášho spotrebiča, dokážete vyriešiť sami v priebehu niekoľkých minút. V mnohých prípadoch je možné ušetriť čas a peniaze bez toho, aby ste museli nevyhnutne volať autorizované servisné stredisko.

Nasledujúca tabuľka je cennou pomôckou pri identifikácii a prípadnom odstraňovaní porúch, v akomkoľvek inom prípade zavolajte servisné stredisko.

## Čo robiť, ak...

### Práčka je hlučná

1. Skontrolujte, či prací prostriedok je štandardný prací prostriedok pre práčky a nie je ho veľmi veľa.
2. Uistite sa, či bielizeň nie je nahromadená alebo zauzlená.
3. Skontrolujte, či je filter vypúšťacieho čerpadla čistý a či nie je stlačená vypúšťacia hadica a či spotrebič správne vypúšťa vodu.
4. Vykonajte skúšku napúšťania vody, ako je vysvetlené v kapitole „Údržba“.

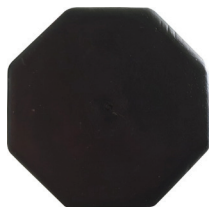
### Práčka neodstreďuje

Vykonajte skúšku bez bielizne umiestnením otočného ovládača na „Odstreďovanie“ a stlačením „Štart“. Ak sa točí s prázdny bubnom, skontrolujte vyššie uvedené body (1-2-3-4). Naopak, kontaktujte servisné stredisko.

### Práčka sa pohybuje

1. Uistite sa, či boli počas inštalácie odstránené prepravné skrutky (pozrite si kapitolu Inštalácia).
2. Uistite sa, či nožičky spotrebiča spočívajú na hladkej, pevnej, suchej podlahe/povrchu bez akýchkoľvek stôp čistiaceho prostriedku a či je spotrebič dobre vyrovnaný na podlahe, aby sa predišlo vibráciám (pozrite si kapitolu Inštalácia).
3. Skontrolujte, či sú nožičky neporušené, ako je znázornené na obrázku.

Nožička OK



Nožička je poškodená



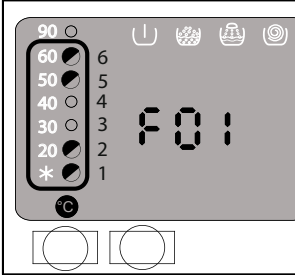
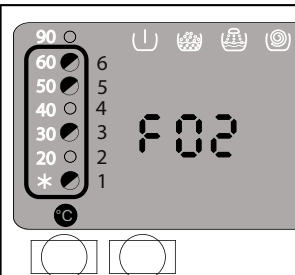
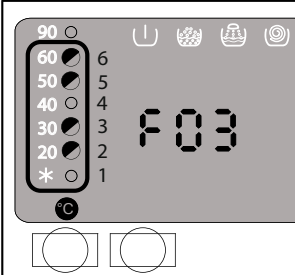
### **Bielizeň je zničená/roztrhaná**

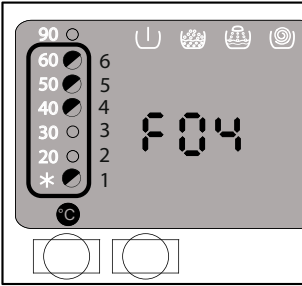
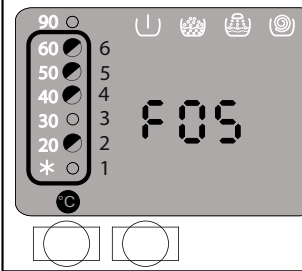
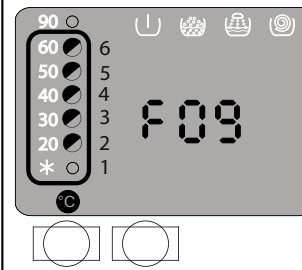
V niektorých prípadoch môžu byť v pranom oblečení prítomné cudzie telesá (napr. háčiky, kostice, špendlíky), ktoré môžu počas prania zničiť/roztrhnúť textílie. V takom prípade je potrebné vložiť ruku do bubna s dámskou pančuchou, aby ste zistili, či na bubne nie sú výčnelky v reliéfe týchto predmetov alebo podobných vecí, ktoré by sa mohli zavesiť do práčovne.

### **Bielizeň znečistená od iného oblečenia**

V tomto prípade sa odporúča vyčistiť bubon a vaňu práčky podľa nižšie uvedených pokynov:

- Vložte do bubna: 1 kg hrubozrnnej soli, 100 g jedlej sódy a 250 cm<sup>3</sup> bieleho octu
- Spustite program bavlna 60°

Problém	Diagnostika	Možné riešenie
<p>PRÁČKA SA NESPUSTÍ</p>		<ul style="list-style-type: none"> <li>• Skontrolujte, či je zástrčka správne zasunutá do elektrickej zásuvky.</li> <li>• Skontrolujte, či je v elektrickej zásuvke prúd.</li> <li>• Skontrolujte, či nie je otočný ovládač v polohe OFF (Vyp.).</li> </ul>
<p><b>F01</b> PRÁČKA NESPUSTÍ PROGRAM (indikátor č. 1-2-5-6 bliká)</p>		<ul style="list-style-type: none"> <li>• Znova otvorte dverka a zatvorte ich miernym zatlačením.</li> </ul>
<p><b>F02</b> PRÁČKA NENAPÚŠŤA VODU (indikátor č. 1-3-5-6 bliká)</p>		<ul style="list-style-type: none"> <li>• Spustíte program odstredovania a počkajte asi 2 minúty.</li> <li>• Spustíte program pre bavlnu a skontrolujte, či voda vyteká zo zásobníka na prací prostriedok (obr. 14) s normálnym prietokom. Ak nie, skontrolujte nasledujúce kroky: <ol style="list-style-type: none"> <li>1. Uistite sa, či je kohútik otvorený a či je prívod vody.</li> <li>2. Uistite sa, či prívodná hadica nie je ohnutá.</li> <li>3. Uistite sa, či prívodná hadica vody a/alebo filtre ventilov nie sú upchaté (obr. 21).</li> </ol> </li> </ul>
<p><b>F03</b> PRÁČKA NEZOHRIEVA (indikátor č. 2-3-5-6 bliká)</p>		<ul style="list-style-type: none"> <li>• Vypnite práčku a znova spustíte prací program.</li> </ul>

Problém	Diagnostika	Možné riešenie
<p><b>F04</b> PRÁČKA NEVYPÚŠŤA VODU (indikátor č. 1-4-5-6 bliká)</p>	 <p>The image shows a control panel with a digital display showing 'F04'. To the left of the display is a vertical temperature scale from 1 to 6, with corresponding buttons. The buttons for 1, 4, 5, and 6 are illuminated. Above the scale are icons for a power button, a filter, a detergent dispenser, and a spin cycle. Below the scale are two circular buttons.</p>	<ul style="list-style-type: none"> <li>• Odstráňte vypúšťaciu hadicu z odtokového potrubia a uistite sa, či voda odteká priamo do nádoby/umývadla, potom zvolte program vypúšťania.</li> <li>• Uistite sa, či filter vypúšťacieho čerpadla nie je upchatý.</li> <li>• Uistite sa, či odtoková hadica nie je stlačená alebo zalomená.</li> </ul>
<p><b>F05</b> (indikátor č. 2-3-4-5-6 bliká)</p>	 <p>The image shows a control panel with a digital display showing 'F05'. The buttons for 2, 3, 4, 5, and 6 are illuminated.</p>	<ul style="list-style-type: none"> <li>• Vypnite práčku a znova ju zapnite.</li> </ul>
<p><b>F09</b> (indikátor č. 2-4-5-6 bliká)</p>	 <p>The image shows a control panel with a digital display showing 'F09'. The buttons for 2, 4, 5, and 6 are illuminated.</p>	<ul style="list-style-type: none"> <li>• Vypnite práčku a znova ju zapnite.</li> </ul>

Problém	Diagnostika	Možné riešenie
Dvierka sa neotvárajú.		<ul style="list-style-type: none"> <li>• Uistite sa, či nesvieti červený indikátor.</li> <li>• Uistite sa, či spotrebič nie je v režime plákania alebo špeciálnej možnosti oplachovania.</li> <li>• Zatlačte na dvierka zo strany zatvárania alebo mierne zatlačte a súčasne sa pokúste otvoriť.</li> </ul>
Na podlahe je voda.		<ul style="list-style-type: none"> <li>• Uistite sa, či prívodná hadica vody a vypúšťacia hadica nie sú poškodené a či nedochádza k úniku vody.</li> <li>• Uistite sa, či zo zásobníka na prací prostriedok nevyteká žiadna pena/ voda.</li> <li>• Znížte dávku pracieho prostriedku.</li> </ul>
Práčka napúšťa vodu nepretržite, aj keď je vypnutá.		<ul style="list-style-type: none"> <li>• Na konci každého pracieho cyklu zatvorte vodovodný kohútik.</li> <li>• Znížte tlak vody alebo skontrolujte autokláv.</li> </ul>

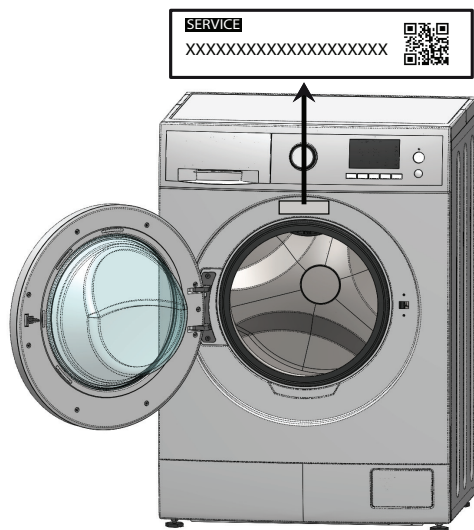


# POPREDAJNÝ SERVIS

## OPRAVY

Mnoho problémov môže používateľ vyriešiť nezávisle pomocou informácií o poruchách uvedených v tomto návode.

Ak to nie je možné, kontaktujte naše servisné stredisko. Vždy nájdeme adekvátne riešenie a snažíme sa vyhnúť zbytočným návštevám servisných technikov.



Zabezpečte, aby bol spotrebič opravovaný len s originálnymi náhradnými dielmi a špeciálne vyškoleným personálom servisného strediska a to počas záručného obdobia aj po jeho uplynutí. Opravy spotrebiča môže z bezpečnostných dôvodov vykonávať iba autorizovaný servis. Záruka zaniká v prípade, že zásahy alebo opravy budú vykonávané osobami neautorizovanými výrobcou alebo v prípade, že je spotrebič vybavený neoriginálnymi náhradnými dielmi, doplnkovými dielmi a príslušenstvom, v dôsledku ktorých vznikne porucha. Kontaktné informácie autorizovaného servisného strediska nájdete na [www.lord.eu](http://www.lord.eu).

Náhradné diely je možné objednať aj v autorizovanom servisnom stredisku.

Podľa príslušného nariadenia o ekodizajne je možné náhradné diely získať v autorizovanom servisnom stredisku minimálne 10 rokov od uvedenia posledného modelu spotrebiča na trh Európskeho hospodárskeho priestoru.

Pred kontaktovaním autorizovaného servisného strediska si pripravte identifikačnú značku modelu a sériové číslo.

Odporúčame, aby ste si pred umiestnením spotrebiča na miesto, kde sa bude používať, zapísali údaje z výrobného štítku do tohto návodu, aby ste uľahčili neskoršie vyhľadanie údajov.

Neodborné opravy a svojpomocné opravy sú zdraviu nebezpečné, môžu poškodiť spotrebič a viesť k strate záruky.

Ak sú potrebné nejaké opravy, obráťte sa na autorizované servisné stredisko. Vždy uveďte model spotrebiča a jeho sériové číslo, ako je uvedené na typovom štítku na skrini spotrebiča, ktorý je viditeľný na hornej strane dveriek pri otvorení a/alebo na zadnej strane práčky.

**LORD Hausgeräte GmbH**  
Nymphenburger Straße 4  
80335 München  
Deutschland

[info@lord.eu](mailto:info@lord.eu)  
[www.lord.eu](http://www.lord.eu)